

十愛療育会 年報

2020年度報告



社会福祉法人 十愛療育会

十愛療育会の基本理念

横浜市における障害医療・福祉の中核となるよう専門性を高め、その持てる機能を広く地域に提供し、障害児者とその家族がより安心して快適な生活を送れるよう支援します。

基本指針

1. 一人ひとりを大切にする
2. 全てにおいて可能性を信じる
3. 家族の絆を大切にする

目次

法人本部事務局	1
横浜医療福祉センター港南	13
横浜療育医療センター	37
地域療育センターあおば	67
たちほどがや	77



[地図は、市政記録2020年度版（横浜市発行）から引用]

2020年度 事業報告

法人本部事務局

***** 2020年度における国内の出来事 *****



新型コロナウイルス感染拡大 緊急事態宣言

東京五輪・パラリンピック 1年延期



I 社会福祉法人十愛療育会 機構図

2020年4月1日現在

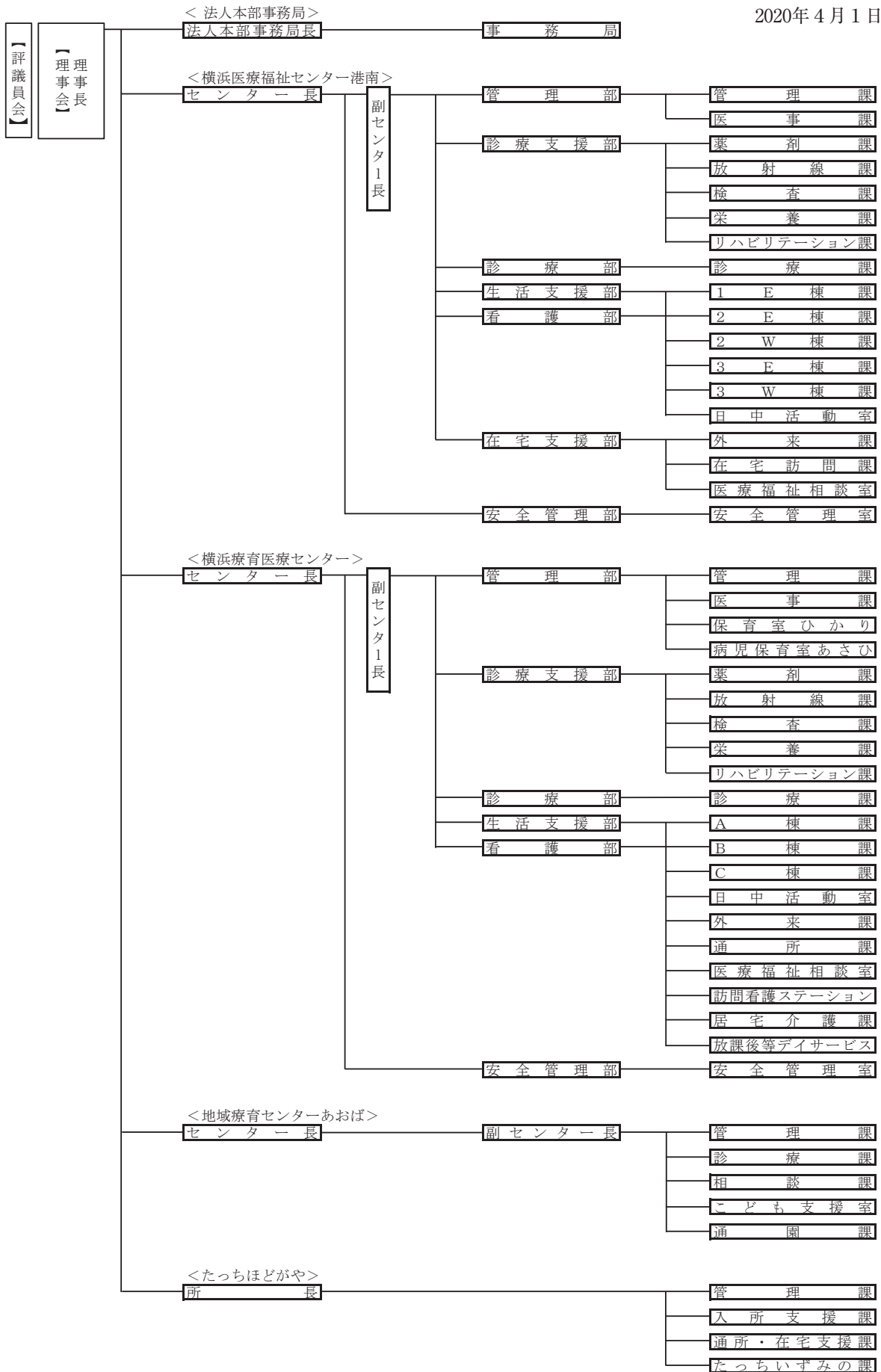

II 職員・役員等

1 月別職員数（法人全体）

（人）

	4月	5月	6月	7月	8月	9月	10月	11月	12月	1月	2月	3月	平均
常 勤	561	561	559	560	559	561	564	562	562	563	563	564	562
限定常勤	55	56	56	56	57	57	58	59	60	57	57	56	57
非 常 勤	184	186	187	189	192	191	189	187	188	191	190	192	189
合 計	800	803	802	805	808	809	811	808	810	811	810	812	807

2 理事・監事

役職名	役 員
理事長	立花 正人 2019/6/25～
業務執行理事	根津 敦夫 2019/6/25～
業務執行理事	川名 一行 2019/6/25～
業務執行理事	甲斐 純夫 2019/6/25～
理事	竹林 茂生 2019/6/25～
理事	佐瀬 睦夫 2019/6/25～
理事	名里 晴美 2019/6/25～
理事	野崎 秀次 2019/6/25～
理事	渡邊 昌義 2019/6/25～
監事	松田 米生 2019/6/25～
監事	遠藤 淳子 2019/6/25～

任期 2019/6/25～2021/6の定時評議員会
 終結の時まで
 定数 6名以上10名以内

3 評議員

氏 名
飯野 雄彦 2017/4/1～
大越 由美子 2017/4/1～
小川 淳 2017/4/1～
川名 薫 2017/4/1～
桐ヶ谷 成昭 2019/4/1～
下山 郁子 2017/4/1～
中川 博明 2017/5/23～
並木 淳一 ～2020/4/29
日高 毬 2017/4/1～
堀 誠次 2017/4/1～
森 博子 2017/4/1～

任期 2017/4/1～
 2021/6の定時評議員会
 終結の時まで
 定数 7名以上11名以内

Ⅲ 理事会等の開催状況

1 理事会

	開催年月日	出席者数/定数	議 題
1	2020年 6月1日(火) (書面決議)	理事9名/9名 監事2名/2名	第1号議案 2019年度事業報告
			第2号議案 2019年度決算報告及び監査報告
			第3号議案 会計監査人選任の提案及び報酬額について
			第4号議案 金融機関からの短期資金借入について
			第5号議案 福祉医療機構からの長期資金借入について
			第6号議案 定時評議員会の招集について
			報告事項1 中期経営計画について
			報告事項2 社会福祉充実残額の算定の結果について
2	2020年 11月10日(火)	理事9名/9名 監事2名/2名	第1号議案 銀行からの短期資金借入について
			第2号議案 第2回評議員会の招集について
			報告事項1 2020年度上半期の事業実施状況及び収支状況の報告
			報告事項2 理事長専決事項の報告
			(1) 経理規程の一部改正について
			(2) 事務決裁規程の一部改正について
			報告事項3 中期経営計画の前期達成状況について
			報告事項4 新型コロナウイルス感染症対応について
3	2021年 3月23日(火)	理事9名/9名 監事2名/2名	第1号議案 2021年度事業計画
			第2号議案 2021年度予算案
			第3号議案 評議員候補者の評議員選任委員会への推薦について
			第4号議案 役員等損害賠償責任保険契約の締結について
			第5号議案 就業規則の一部改正
			第6号議案 非常勤職員就業規則の一部改正
			第7号議案 賞与支給規程の一部改正
			報告事項1 2020年度横浜市指導監査の結果について
			報告事項2 2020年度内部監察の結果について
			報告事項3 理事長専決事項の報告
			(1) 文書管理規程の一部改正
			(2) 横浜医療福祉センター港南管理規程の一部改正
			(3) たっちほどがや管理規程の一部改正
			報告事項4 福祉サービス等に関する苦情解決に係る第三者委員 の委嘱について
			報告事項5 新型コロナウイルス感染症対応について

2 評議員会

	開催年月日	出席者数/定数	議 題
1	2020年 6月23日(火) (書面決議)	評議員10名/10名 監事2名/2名	第1号議案 2019年度決算報告
			第2号議案 会計監査人の選任
			報告事項1 2019年度事業報告
			報告事項2 中期経営計画について
2	2020年 12月1日(火)	評議員8名/10名 監事2名/2名	報告事項1 2020年度上半期の事業実施状況及び収支状況の報告
			報告事項2 新型コロナウイルス感染症対応について

3 監事監査

日時	出席者	監査意見
2020年 5月18日(月)	監事2名/2名	<p>(1) 事業報告等の監査結果</p> <p>①事業報告及びその附属明細書は、法令及び定款に従い、法人の状況を正しく示しているものと認めます。</p> <p>②理事の職務の遂行に関する不正の行為又は法令若しくは定款に違反する重大な事実は認められません。</p> <p>③内部管理体制に関する理事会決議の内容は相当であると認めます。また、当該内部管理体制に関する事業報告の記載内容及び理事の職務の執行についても、指摘すべき事項は認められません。</p> <p>(2) 計算関係書類及び財産目録の監査結果</p> <p>会計監査人奥津公認会計士共同事務所の監査の方法及び結果は相当であると認めます。</p>

4 評議員選任委員会

開催年月日	出席者数/定数
開催なし	

Ⅳ 本部主催委員会等の開催状況

1 委員会

会議名	開催回数
コンプライアンス委員会	2回
人事審査委員会	2回
倫理審査委員会	1回
第1種業者選定委員会	8回
第2種業者選定委員会	13回

2 研修

開催月	研修名
4月	新入職員オリエンテーション（会場：横浜医療福祉センター港南）
6月	目標チャレンジ研修Vol. 1（動画視聴研修）
12月	目標チャレンジ研修Vol. 2（動画視聴研修）
	目標チャレンジ研修Vol. 3（動画視聴研修）
	目標チャレンジ研修Vol. 4（動画視聴研修）

3 内部監査

実施日	施設名
10月14日	横浜医療福祉センター港南
10月16日	法人本部事務局
10月22日	横浜療育医療センター
10月26日	たちほどがや
10月30日	地域療育センターあおば

Ⅴ 寄附金受入れ状況

本部/施設名	金額	件数
法人本部事務局	-	-
横浜医療福祉センター港南	1,835,000円	9件
横浜療育医療センター	870,000円	11件
地域療育センターあおば	-	-
たちほどがや	210,000円	4件
寄付金総額	2,915,000円	24件

※その他寄附物品 31件

Ⅵ 収支報告

1 法人単位資金収支計算書

(自) 2020年4月1日 (至) 2021年3月31日

(単位: 円)

勘定科目		予算	決算	差異	
事業活動による収支	収入	児童福祉事業収入	49,061,000	43,317,103	5,743,897
		障害福祉サービス等事業収入	2,973,271,000	2,901,708,302	71,562,698
		医療事業収入	2,550,734,000	2,526,782,355	23,951,645
		保育事業収入	67,338,000	70,650,230	-3,312,230
		経常経費寄附金収入	240,000	3,957,130	-3,717,130
		受取利息配当金収入	0	4,316	-4,316
		その他の収入	31,327,000	47,655,393	-16,328,393
		事業活動収入計 (1)	5,671,971,000	5,594,074,829	77,896,171
	支出	人件費支出	4,135,872,000	3,974,372,898	161,499,102
		事業費支出	712,701,000	700,478,660	12,222,340
		事務費支出	540,294,000	529,742,868	10,551,132
		支払利息支出	1,957,000	2,336,122	-379,122
		その他の支出	6,769,000	7,560,215	-791,215
		流動資産評価損等による資金減少額	0	3,400	-3,400
事業活動支出計 (2)		5,397,593,000	5,214,494,163	183,098,837	
事業活動資金収支差額 (3)=(1)-(2)		274,378,000	379,580,666	-105,202,666	
施設整備等による収支	収入	施設整備等補助金収入	6,029,000	13,661,960	-7,632,960
		設備資金借入金収入	14,000,000	27,100,000	-13,100,000
		固定資産売却収入	0	61,260	-61,260
		施設整備等収入計 (4)	20,029,000	40,823,220	-20,794,220
	支出	設備資金借入金元金償還支出	27,441,000	40,434,000	-12,993,000
		固定資産取得支出	38,785,000	45,750,175	-6,965,175
		ファイナンス・リース債務の返済支出	76,314,000	75,908,495	405,505
		施設整備等支出計 (5)	142,540,000	162,092,670	-19,552,670
	施設整備等資金収支差額 (6)=(4)-(5)		-122,511,000	-121,269,450	-1,241,550
	その他の活動による収支	収入	長期運営資金借入金収入	0	60,000,000
積立資産取崩収入			34,000,000	34,016,430	-16,430
その他の活動による収入計 (7)			34,000,000	94,016,430	-60,016,430
支出		積立資産支出	60,962,000	56,972,299	3,989,701
		その他の活動による支出	0	1,257,903	-1,257,903
		その他の活動支出計 (8)	60,962,000	58,230,202	2,731,798
その他の活動資金収支差額 (9)=(7)-(8)		-26,962,000	35,786,228	-62,748,228	
予備費支出 (10)		0	—	0	
		0			
当期資金収支差額合計 (11)=(3)+(6)+(9)-(10)		124,905,000	294,097,444	-169,192,444	
前期末支払資金残高 (12)		107,572,463	122,138,758	-14,566,295	
当期末支払資金残高 (11)+(12)		232,477,463	416,236,202	-183,758,739	

2 法人単位事業活動計算書

(自) 2020年4月1日 (至) 2021年3月31日

(単位: 円)

勘定科目		当年度決算	前年度決算	増減	
サービス活動増減の部	収益	児童福祉事業収益	43,317,103	49,573,959	-6,256,856
		障害福祉サービス等事業収益	2,901,708,302	2,759,062,648	142,645,654
		医療事業収益	2,526,782,355	2,621,083,881	-94,301,526
		保育事業収益	70,650,230	66,784,400	3,865,830
		経常経費寄附金収益	3,957,130	3,598,641	358,489
		サービス活動収益計 (1)	5,546,415,120	5,500,103,529	46,311,591
	費用	人件費	4,030,172,558	4,066,418,881	-36,246,323
		事業費	699,042,332	716,653,820	-17,611,488
		事務費	529,743,268	533,276,765	-3,533,497
		減価償却費	492,594,188	521,300,105	-28,705,917
		国庫補助金等特別積立金取崩額	-353,811,413	-359,854,461	6,043,048
		徴収不能額	3,400	0	3,400
	サービス活動費用計 (2)	5,397,744,333	5,477,795,110	-80,050,777	
サービス活動増減差額 (3)=(1)-(2)		148,670,787	22,308,419	126,362,368	
サービス活動外増減の部	収益	受取利息配当金収益	4,316	3,600	716
		その他のサービス活動外収益	47,655,793	48,048,218	-392,425
		サービス活動外収益計 (4)	47,660,109	48,051,818	-391,709
	費用	支払利息	2,336,122	2,816,721	-480,599
		その他のサービス活動外費用	7,005,215	6,684,890	320,325
		サービス活動外費用計 (5)	9,341,337	9,501,611	-160,274
		サービス活動外増減差額 (6)=(4)-(5)	38,318,772	38,550,207	-231,435
	経常増減差額 (7)=(3)+(6)		186,989,559	60,858,626	126,130,933
特別増減の部	収益	施設整備等補助金収益	13,661,960	8,254,000	5,407,960
		固定資産売却益	61,259	0	61,259
		特別収益計 (8)	13,723,219	8,254,000	-489,982,496
	費用	固定資産売却損・処分損	446,968	974,598	-527,630
		国庫補助金等特別積立金取崩額 (除)	0	-385,001	385,001
		国庫補助金等特別積立金積立額	13,661,960	8,254,000	5,407,960
		特別費用計 (9)	14,108,928	8,843,597	-490,186,384
特別増減差額 (10)=(8)-(9)		-385,709	-589,597	203,888	
税引前当期活動増減差額 (11)=(7)+(10)		186,603,850	60,269,029	126,334,821	
法人税、住民税及び事業税 (12)		555,000	514,700	40,300	
法人税等調整額 (13)		0	0	0	
当期活動増減差額 (14)=(11)-(12)-(13)		186,048,850	59,754,329	126,294,521	
繰越活動増減差額の部	前期繰越活動増減差額 (15)		334,507,327	274,752,998	59,754,329
	当期末繰越活動増減差額 (16)=(14)+(15)		520,556,177	334,507,327	186,048,850
	基本金取崩額 (17)		0	0	0
	その他の積立金取崩額 (18)		34,000,000	0	34,000,000
	その他の積立金積立額 (19)		0	0	0
	次期繰越活動増減差額 (20)=(16)+(17)+(18)-(19)		554,556,177	334,507,327	220,048,850

3 法人単位貸借対照表

2021年3月31日現在

(単位：円)

資 産 の 部			
	当年度末	前年度末	増 減
流動資産	1,242,898,185	903,521,722	339,376,463
現金預金	440,298,997	173,233,720	267,065,277
事業未収金	742,642,321	693,874,587	48,767,734
未収金	1,834,780	2,285,489	-450,709
未収補助金	36,590,667	18,103,675	18,486,992
貯蔵品	263,549	434,329	-170,780
医薬品	10,401,884	9,420,320	981,564
診療・療養費等材料	1,725,274	1,270,510	454,764
立替金	1,341,063	1,176,365	164,698
前払金	3,627,455	2,904,060	723,395
前払費用	4,172,195	818,667	3,353,528
固定資産	6,918,081,333	7,365,622,990	-447,541,657
基本財産	5,413,822,544	5,681,392,819	-267,570,275
建物	5,413,822,544	5,681,392,819	-267,570,275
その他の固定資産	1,504,258,789	1,684,230,171	-179,971,382
建物	744,680,344	761,250,179	-16,569,835
構築物	116,880,967	128,543,979	-11,663,012
車輛運搬具	3,664,715	6,492,005	-2,827,290
器具及び備品	176,480,426	247,167,443	-70,687,017
有形リース資産	28,563,776	76,779,928	-48,216,152
権利	2,686,538	3,290,288	-603,750
ソフトウェア	2,290,931	3,880,630	-1,589,699
無形リース資産	23,058,216	43,809,768	-20,751,552
退職給付引当資産	390,688,973	365,009,951	25,679,022
施設整備等積立資産	11,000,000	45,000,000	-34,000,000
差入保証金	3,006,000	3,006,000	0
長期前払費用	1,257,903	0	1,257,903
資産の部合計	8,160,979,518	8,269,144,712	-108,165,194
負 債 の 部			
	当年度末	前年度末	増 減
流動負債	1,123,753,532	1,116,616,920	7,136,612
短期運営資金借入金	548,000,000	500,000,000	48,000,000
事業未払金	126,858,030	133,262,647	-6,404,617
その他の未払金	40,163,890	35,669,415	4,494,475
1年以内返済予定設備資金借入金	27,367,000	26,434,000	933,000
1年以内返済予定リース債務	39,187,680	75,670,550	-36,482,870
未払費用	49,556,725	52,858,532	-3,301,807
預り金	237,411	109,752	127,659
職員預り金	49,696,769	48,768,780	927,989
前受金	22,000	23,008	-1,008
賞与引当金	242,664,027	243,820,236	-1,156,209
固定負債	798,168,565	759,369,768	38,798,797
設備資金借入金	334,706,000	348,973,000	-14,267,000
長期運営資金借入金	60,000,000	0	60,000,000
リース債務	12,773,592	45,386,817	-32,613,225
退職給付引当金	390,688,973	365,009,951	25,679,022
負債の部合計	1,921,922,097	1,875,986,688	45,935,409
純 資 産 の 部			
	当年度末	前年度末	増 減
基本金	67,655,000	67,655,000	0
基本金	67,655,000	67,655,000	0
国庫補助金等特別積立金	5,605,846,244	5,945,995,697	-340,149,453
国庫補助金等特別積立金	5,605,846,244	5,945,995,697	-340,149,453
その他の積立金	11,000,000	45,000,000	-34,000,000
施設整備等積立金	11,000,000	45,000,000	-34,000,000
次期繰越活動増減差額	554,556,177	334,507,327	220,048,850
次期繰越活動増減差額	554,556,177	334,507,327	220,048,850
(うち当期活動増減差額)	186,048,850	59,754,329	126,294,521
純資産の部合計	6,239,057,421	6,393,158,024	-154,100,603
負債及び純資産の部合計	8,160,979,518	8,269,144,712	-108,165,194

Ⅶ 法人本部事務局活動概要

1 法人本部事務局の機能強化及び施設の円滑かつ効率的な運営支援

(1) 新型コロナウイルス感染防止対策に関する取組みの統一化

新型コロナウイルス感染拡大防止に関する法人対応指針を策定し、感染拡大状況に応じた職員の行動制限、入館者の制限や感染者が発生した場合の対応等を提示することによって、法人全体の感染拡大防止の取組みを統一した。

また、新型コロナウイルス感染拡大防止に関する国、県、市からの通知や依頼の情報を法人全体で共有するように努めた。

(2) コンプライアンスの遵守及びガバナンスの強化

中期経営計画における重要取組課題の執行状況を的確に把握し、計画の着実な実行を図るため、上半期の達成状況と課題については9月の本部会議及び経営会議で、下半期については3月の本部会議及び経営会議において理事長に報告した。

また、定期的な内部監察として、各施設における文書管理、固定資産の計上、年休取得や休日出勤事前申請及び振替取得等の状況について重点的に調査し、適正な業務遂行を促した。

(3) 信頼と協力を得るための情報発信

法人の情報発信機能の強化を図るとともに、法人のイメージを新たなものとするため、法人のホームページを全面改訂した。また、昨年度に引き続き、年報（2019年度報告）を発行した。

(4) 業務効率の改善及び経費削減に向けた取組

昨年度に引き続き、施設ごとに年度内のコピー用紙の購入枚数を設定し、法人本部事務局が一括発注し配付することにより、ペーパーレス化に取り組んだ。

また、Web会議を積極的に導入することにより、本部会議を除いた各施設経営会議をWeb会議とすることで、業務効率の向上を図った。

<2020年度 コピー用紙使用状況>

2019年度	1,825,000枚
2020年度	1,790,000枚
2019-2020	35,000枚

<Web会議開催状況>

年 度	業者選定委員会	経営会議	計
2019年度	13回	0回	13回
2020年度	11回	37回	48回

(5) 施設視察会の実施

計画していた役員を対象とした県内の重心施設等の施設見学会は、新型コロナウイルス感染拡大防止の観点から中止した。

2 健全な財務規律の確立及び業務改善の推進

(1) 効率的な経理業務の標準化

事業規模の拡大に対応した利便的な運用を図るため、小口現金の取扱い額を見直した（1万円→3万円）。

(2) 経営に役立つ経営指標の提供

経営状況の大きな変動要因となる人件費について、今後の5年間（2021～2025年度）の推移を算出し、中長期的な経営分析を行った。

(3) 業務改革

申告・納税業務のオンライン化を早期導入し、金融機関に赴いて納付する時間や、郵便料等の経費削減を図った。

(4) 総合相談センター構想

相談事業の集約化や専門化によって機能強化を図るため、法人内に検討プロジェクトを設置して、「総合相談センター（仮称）」の開設に向けた検討を継続している。

(5) 契約手続きの適正化及び効率化

物品調達や業務委託等の契約の適正化及び効率化を図るため、業者選定委員会及び機種選定委員会のあり方を見直すとともに、新型コロナウイルス感染拡大防止のため、2021年2月に新たに郵便入札制度を導入した。

3 質の高い人材の確保・育成及び効率的な人事管理の推進

(1) 新業務実績評価制度の実施準備

新型コロナウイルス感染拡大の影響により、通常の事業実施体制の見通しが立たなかったため、本格実施を1年延期し、新業務実績評価制度に対する職員の理解を進めるため、7月から動画による研修を全4回実施した。

(2) 適正な人事・労務管理制度等の運用

2020年4月1日付で全部改正した就業規則、給与規程、非常勤職員就業規則等に基づき、新たな人事・労務・給与制度の適正な運用を進めた。

また、超過勤務の抑制や年次有給休暇の取得促進、ハラスメント対策など、ワークライフバランスの推進と職場環境の維持・向上に取り組んだ。

その他、職員の兼業、職務に専念する義務の免除について見直しを行った。

(3) 新型コロナウイルス感染症への対応

新型コロナ感染症まん延防止に伴い、子を養育する職員の支援等を目的として、4月から自主研修制度と時差出勤等の柔軟な勤務体制を導入し、国・県・市の感染状況ステージに応じて運用した。あわせて、計画休業に関する雇用調整助成金1,200万円の交付を受けた。

(4) 新人事管理システムの運用開始

5月から新人事管理システムを本格稼働させた。データ入力・更新を日常的に行うことにより、各施設も含めて、職員の基礎データの確認や各種統計資料の作成等の作業の効率化が進んだ。

(5) 職員の採用・研修

年度当初は新型コロナ感染症拡大の影響により、採用活動の一時中断や新採用職員研修の中止を余儀なくされたが、第1回目の緊急事態宣言解除後、採用活動を再開し、看護師、薬剤師等の必要な人材の確保を進めた。また、職員研修についても、動画研修やeラーニングの導入に向け検討・準備を進めた。

2020年度 事業報告

横浜医療福祉センター港南



横浜市港南区港南台四丁目6番20号

I 沿革

2016年2月	工事竣工
6月	入所事業開始（医療型障害児入所・療養介護） 入院・外来診療事業開始
7月	短期入所事業開始 中村特別支援学校分教室開級
2017年5月	2棟目及び3棟目の開棟
2018年1月	指定特定相談支援事業開始
4月	4棟目の開棟

II 運営事業

- (1) 療養介護・医療型障害児入所施設 120床
- (2) 医療型短期入所事業 6床
- (3) 入院 2床
- (4) 外来診療
- (5) 日中一時支援事業
- (6) 医療型特定短期入所事業
- (7) 特定相談支援事業

III 建物概要

- (1) 所在地 横浜市港南区港南台四丁目6番20号
- (2) 延床面積 13,091.07平方メートル
- (3) 構造 鉄骨造陸屋根3階建

IV 事業報告

1 人員管理・人材育成

(1) 職種別職員数

2020年4月1日 現在

職 種		職 種	常 勤	限定常勤	非常勤	計
センター長		医師	1			1
副センター長		医師	1			1
管 理 部	管理部長	事務員（本部事務局長兼務）				
	管理課	事務員	8			8
		事務当直員			5	5
		洗濯員			3	3
		清掃員			2	2
		事務クランク				
	医事課	事務員	3		2	5
		受付事務員		1		1
診 療 支 援 部	診療支援部長	医師（診療部長兼務）			1	1
	薬剤課	薬剤師	2			2
		看護助手				
		事務員		1		1
	放射線課	放射線技師	2			2
	検査課	検査技師	2			2
	栄養課	管理栄養士	2			2
	リハビリテーション課	理学療法士	10		1	11
作業療法士		6			6	
言語聴覚士		6			6	
臨床心理士		4		1	5	
診 療 部	診療部長	医師	1			1
	診療課	医師	10		14	24
		歯科医師			6	6
		歯科衛生士	2			2
生 活 支 援 部 ・ 看 護 部	生活支援部長	事務員	1			1
	看護部長	看護師	1			1
	1E棟課	生活支援員	14		1	
		看護師	27	2		29
	2E棟課	生活支援員	17	1		18
		看護師	18			18
	2W棟課	生活支援員	18			18
		看護師	16			16
	3E棟課	生活支援員	16		1	17
		看護師	17			17
	日中活動室	生活支援員	5	1		6
		生活支援員	1			1
	その他	看護師（教育担当）		1		1
		看護助手			8	8
		生活支援員補佐				
		事務クランク		1	2	3
外来課	看護師		5		5	
	相談員	5			5	
医療福祉相談室	看護師	1	1		2	
	事務員					
安全管理部	安全管理室	看護師	1		1	
計			218	14	47	279

(2) 月別職員数

(人)

	4月	5月	6月	7月	8月	9月	10月	11月	12月	1月	2月	3月	平均
常勤	218	217	216	216	217	218	221	219	218	218	216	216	218
限定常勤	14	14	14	14	14	14	14	14	14	14	14	14	14
非常勤	47	48	48	47	48	48	48	48	49	50	48	48	48
合計	279	279	278	277	279	280	283	281	281	282	278	278	280

(3) 施設内研修

月	研修名
4月	看護支援教育委員会主催 新採用研修
	看護支援教育委員会主催 医療的ケア①研修
5月	医療安全研修「現場でできるヒューマンエラー対策」
	看護支援教育委員会主催 医療的ケア②研修
6月	感染対策研修 感染予防 手洗い、標準予防策など
8月	虐待防止研修「身体拘束・虐待など不適切な対応を防ぐ取組み」
9月～2月	感染対策研修「手指衛生（手洗い）の実施」
9月～10月	医ガス研修「酸素ボンベからの酸素吸入」
10月	医療安全研修「事故防止の基本的心構え」
	看護支援教育委員会主催 新採用フォローアップ研修
	看護支援教育委員会主催 医療的ケア③研修
	救急ワーキング主催 BLS研修
12月	医療機器安全管理委員会主催 人口呼吸器研修
12月～1月	個人情報保護研修「よくわかる個人情報の基本と取扱い方」

2 センター全体の実績

(1) 資金収支差額の推移

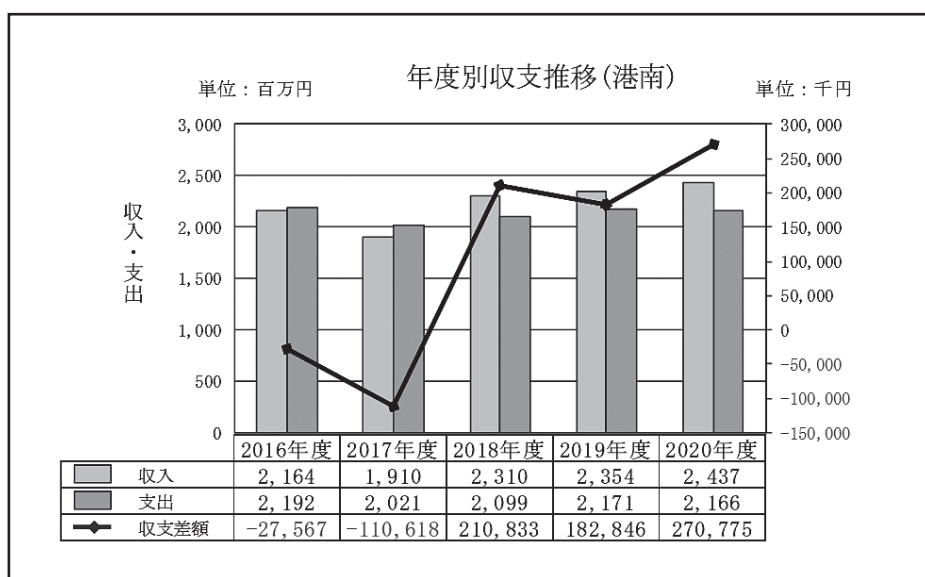

(2) 公開講座（とちのき講座）

※新型コロナウイルス感染防止のため中止。

(3) ボランティアの活動状況

(件)

	4月	5月	6月	7月	8月	9月	10月	11月	12月	1月	2月	3月	合計	前年度合計	前年度比
活動実数	0	0	9	9	6	13	12	9	10	2	9	14	93	139	66.9%
活動延べ回数	0	0	3	6	3	7	10	5	7	1	6	9	57	470	12.1%

主な活動内容：理美容、裁縫等



裁縫ボランティアによる製作品

(4) 長期・短期・入院利用状況

	4月	5月	6月	7月	8月	9月	10月	11月	12月	1月	2月	3月	合計	前年度合計	前年度比	
長期 (120床)	定数	3,600	3,720	3,600	3,720	3,720	3,600	3,720	3,600	3,720	3,360	3,720	43,800	43,920	99.7%	
	実績数	3,529	3,660	3,553	3,704	3,720	3,600	3,679	3,529	3,621	3,618	3,238	3,560	43,011	43,157	99.7%
	1日の平均	117.6	118.1	118.4	119.5	120.0	120.0	118.7	117.6	116.8	116.7	115.6	114.8	※117.8	※117.9	99.9%
	占床率	98.0%	98.4%	98.7%	99.6%	100.0%	100.0%	98.9%	98.0%	97.3%	97.3%	96.4%	95.7%	98.2%	98.3%	99.9%
短期 (6+a床)	定数	180	186	180	186	186	180	186	180	186	168	186	2,190	2,196	99.7%	
	実績数	151	87	191	196	218	239	245	238	237	215	210	257	2,484	2,142	116.0%
	1日の平均	5.0	2.8	6.4	6.3	7.0	8.0	7.9	7.9	7.6	6.9	7.5	8.3	※6.8	※5.9	115.3%
	占床率	83.9%	46.8%	106.1%	105.4%	117.2%	132.8%	131.7%	132.2%	127.4%	115.6%	125.0%	138.2%	113.4%	97.5%	116.3%
入院 (2床)	定数	60	62	60	62	62	62	60	62	62	0	62	730	732	99.7%	
	実績数	25	36	0	0	0	0	0	0	0	0	0	61	216	28.2%	
	1日の平均	0.8	1.2	0.0	0.0	0.0	0.0	0.0	0.0	0.0	0.0	0.0	0.0	※0.2	※0.6	33.3%
	占床率	41.7%	58.1%	0.0%	0.0%	0.0%	0.0%	0.0%	0.0%	0.0%	0.0%	0.0%	0.0%	8.4%	29.5%	28.5%
日中一時	0	0	0	0	0	0	0	0	0	0	0	0	0	0	0	
合計 (128床)	定数	3,840	3,968	3,840	3,968	3,968	3,842	3,968	3,840	3,968	3,968	3,584	3,968	46,720	46,848	99.7%
	実績数	3,705	3,783	3,744	3,900	3,938	3,839	3,924	3,767	3,858	3,833	3,448	3,817	45,556	45,515	100.1%
	1日の平均	123.4	122.1	124.8	125.8	127.0	128.0	126.6	125.6	124.5	123.6	123.1	123.1	※124.8	※124.4	100.3%
	占床率	96.4%	95.4%	97.5%	98.3%	99.2%	100.0%	98.9%	98.1%	97.2%	96.6%	96.2%	96.2%	97.5%	97.2%	100.3%

※は年間平均

3 各部の実績

(1) 診療部

外来・診療件数（リハビリ及び歯科含む。）

(件)

	4月	5月	6月	7月	8月	9月	10月	11月	12月	1月	2月	3月	合計	前年度合計	前年度比
小児科・内科	473	336	576	617	572	571	583	679	620	559	531	692	6,809	6,679	101.9%
耳鼻科	38	10	40	51	62	37	57	53	56	34	50	61	549	668	82.2%
リハビリテーション課	580	443	842	942	972	975	1,032	931	979	911	987	967	10,561	13,019	81.1%
整形外科	21	0	36	34	37	34	32	31	28	29	27	38	347	372	93.3%
皮膚科	5	4	13	8	7	8	4	6	10	6	5	5	81	105	77.1%
精神科	18	28	26	33	30	21	34	28	28	30	20	36	332	316	105.1%
歯科	110	83	181	173	155	155	157	164	152	133	123	190	1,776	2,726	65.2%
短期外来	135	86	183	192	217	239	244	225	239	217	205	257	2,439	前年度9月より集計	
外来者総数	1,380	990	1,897	2,050	2,052	2,040	2,143	2,117	2,112	1,919	1,948	2,246	22,894	24,796	92.3%
1日平均	62.7	52.1	82.5	93.2	97.7	97.1	93.2	105.9	100.6	96.0	102.5	93.6	※89.8	※98.0	91.6%

※は年間平均

(2) 診療支援部

①リハビリテーション課

訓練件数

(件)

	4月	5月	6月	7月	8月	9月	10月	11月	12月	1月	2月	3月	合計	前年度合計	前年度比
外来	理学療法	310	178	397	500	491	535	546	477	486	480	499	5,423	7,635	71.0%
	作業療法	180	113	245	282	323	283	217	194	220	213	217	2,704	6,095	44.4%
	言語聴覚療法	154	102	222	231	283	270	241	237	260	228	230	2,736	4,511	60.7%
	臨床心理	56	51	86	102	101	124	107	85	113	107	122	1,157	1,529	75.7%
入所	理学療法	227	261	278	242	164	180	186	148	162	202	189	2,414	3,587	67.3%
	作業療法	16	63	72	46	28	30	15	10	9	5	18	317	583	54.4%
	言語聴覚療法	71	121	164	112	71	104	117	67	84	73	77	1,143	948	120.6%
	臨床心理	6	58	58	48	40	49	49	41	42	44	30	500	499	100.2%
合計	理学療法	537	439	675	742	655	715	732	625	648	682	688	7,837	11,222	69.8%
	作業療法	196	176	317	328	351	313	232	204	229	218	235	3,021	6,678	45.2%
	言語聴覚療法	225	223	386	343	354	374	358	304	344	301	307	3,879	5,459	71.1%
	臨床心理	62	109	144	150	141	173	156	126	155	151	152	1,657	2,028	81.7%
	総合計	1,020	947	1,522	1,563	1,501	1,575	1,478	1,259	1,376	1,352	1,382	16,394	25,387	64.6%
1日平均	46.4	49.8	66.2	71.0	71.5	75.0	64.3	63.0	65.5	67.6	72.7	59.1	※64.3	※102.3	62.8%

※は年間平均

②薬剤課

ア 調剤院内処方

外来

(件)

		4月	5月	6月	7月	8月	9月	10月	11月	12月	1月	2月	3月	合計	前年度合計	前年度比
小児科	処方箋枚数	0	1	1	0	1	0	0	0	0	0	0	1	4	12	33.3%
	処方件数	0	3	3	0	1	0	0	0	0	0	0	1	8	23	34.8%
	調剤数	0	3	3	0	1	0	0	0	0	0	0	1	8	26	30.8%
神経小児科	処方箋枚数	1	0	0	0	2	0	1	0	0	0	1	2	7	4	175.0%
	処方件数	2	0	0	0	3	0	3	0	0	0	1	3	12	7	171.4%
	調剤数	2	0	0	0	3	0	3	0	0	0	1	4	13	9	144.4%
耳鼻咽喉科	処方箋枚数	0	0	0	1	1	0	0	0	0	0	0	0	2	9	22.2%
	処方件数	0	0	0	1	1	0	0	0	0	0	0	0	2	17	11.8%
	調剤数	0	0	0	1	1	0	0	0	0	0	0	0	2	17	11.8%
内科	処方箋枚数	0	0	0	0	0	0	0	0	0	0	0	0	0	4	0.0%
	処方件数	0	0	0	0	0	0	0	0	0	0	0	0	0	7	0.0%
	調剤数	0	0	0	0	0	0	0	0	0	0	0	0	0	7	0.0%
神経内科	処方箋枚数	0	0	0	0	1	1	0	1	1	1	2	2	9	23	39.1%
	処方件数	0	0	0	0	1	1	0	1	1	1	2	2	9	41	22.0%
	調剤数	0	0	0	0	1	1	0	1	1	1	2	2	9	44	20.5%
歯科	処方箋枚数	0	0	0	0	0	0	0	0	0	0	0	0	0	1	0.0%
	処方件数	0	0	0	0	0	0	0	0	0	0	0	0	0	2	0.0%
	調剤数	0	0	0	0	0	0	0	0	0	0	0	0	0	2	0.0%
精神科	処方箋枚数	0	0	0	0	0	0	0	0	0	0	0	0	0	1	0.0%
	処方件数	0	0	0	0	0	0	0	0	0	0	0	0	0	1	0.0%
	調剤数	0	0	0	0	0	0	0	0	0	0	0	0	0	1	0.0%
皮膚科	処方箋枚数	0	0	0	0	0	0	0	0	0	0	0	1	1	0	
	処方件数	0	0	0	0	0	0	0	0	0	0	0	1	1	0	
	調剤数	0	0	0	0	0	0	0	0	0	0	0	1	1	0	
救急外来	処方箋枚数	0	2	1	0	0	0	0	0	0	0	1	0	4	12	33.3%
	処方件数	0	4	2	0	0	0	0	0	0	0	1	0	7	29	24.1%
	調剤数	0	5	2	0	0	0	0	0	0	0	1	0	8	35	22.9%

入院

(件)

		4月	5月	6月	7月	8月	9月	10月	11月	12月	1月	2月	3月	合計	前年度合計	前年度比
1E棟	処方箋枚数	396	294	290	317	330	337	345	334	371	279	264	403	3,960	3,717	106.5%
	処方件数	1,758	1,163	948	1,025	1,204	1,091	1,160	1,153	861	971	747	1,456	13,537	13,126	103.1%
	調剤数	2,643	1,717	1,458	1,513	1,823	1,696	1,789	2,084	1,278	1,510	1,079	2,187	20,777	19,480	106.7%
2E棟	処方箋枚数	446	314	305	285	359	400	382	260	413	479	204	505	4,352	3,891	111.8%
	処方件数	1,473	1,069	1,039	783	1,120	1,168	921	772	1,133	1,552	304	1,546	12,880	12,300	104.7%
	調剤数	1,890	1,388	1,354	1,050	1,459	1,522	1,149	1,057	1,515	2,052	352	2,050	16,838	16,085	104.7%
2W棟	処方箋枚数	470	285	413	376	491	322	445	330	385	272	283	361	4,433	4,405	100.6%
	処方件数	1,391	1,055	1,345	1,302	1,809	767	1,671	937	1,133	816	899	1,238	14,363	14,540	98.8%
	調剤数	1,854	1,471	1,874	1,810	2,619	1,070	2,499	1,334	1,671	1,248	1,319	1,834	20,603	20,549	100.3%
3E棟	処方箋枚数	460	238	355	361	406	261	457	279	366	352	142	439	4,116	4,184	98.4%
	処方件数	1,445	479	970	1,012	1,266	558	1,533	813	1,072	1,450	240	1,504	12,342	12,236	100.9%
	調剤数	2,043	658	1,405	1,399	1,841	675	2,269	1,157	1,486	2,213	274	2,232	17,652	18,079	97.6%

イ 注射院内処方

(件)

		4月	5月	6月	7月	8月	9月	10月	11月	12月	1月	2月	3月	合計	前年度合計	前年度比
1E棟	処方箋枚数	35	53	42	139	90	81	93	106	98	75	105	58	975	1,020	95.6%
	処方件数	103	111	116	378	295	257	232	310	322	189	325	184	2,822	2,859	98.7%
	調剤数	156	153	161	557	450	379	339	456	502	283	471	274	4,181	4,242	98.6%
2E棟	処方箋枚数	8	4	44	49	1	45	103	107	60	67	16	50	554	445	124.5%
	処方件数	17	10	125	135	1	130	177	237	136	190	33	127	1,318	1,100	119.8%
	調剤数	26	15	182	184	1	195	229	336	197	265	43	181	1,854	1,551	119.5%
2W棟	処方箋枚数	73	53	77	26	59	75	74	89	41	41	24	34	666	536	124.3%
	処方件数	180	183	315	170	102	111	142	163	118	99	43	73	1,699	1,204	141.1%
	調剤数	268	265	481	273	125	138	189	219	169	139	61	89	2,416	1,653	146.2%
3E棟	処方箋枚数	67	21	55	56	85	38	58	98	38	39	21	52	628	434	144.7%
	処方件数	181	29	100	126	161	88	118	187	77	84	24	106	1,281	811	158.0%
	調剤数	270	39	145	191	213	123	155	264	91	114	24	159	1,788	1,064	168.0%

③検査課

ア 院内検査

外来

(件)

	4月	5月	6月	7月	8月	9月	10月	11月	12月	1月	2月	3月	合計	前年度合計	前年度比
CRP	5	4	6	3	1	4	4	3	4	5	3	4	46	78	59.0%
血算	22	11	33	50	34	35	44	43	25	29	24	48	398	403	98.8%
電解質	16	8	21	40	29	25	33	37	20	23	22	46	320	316	101.3%
血中薬物濃度	14	8	13	42	32	20	20	26	15	25	18	42	275	253	108.7%
血液ガス分析	1	2	2	1	1	3	3	1	3	4	0	4	25	42	59.5%
尿定性	8	4	11	21	16	16	22	16	11	9	8	21	163	170	95.9%
尿沈渣	7	2	9	17	15	14	20	15	10	6	7	20	142	150	94.7%
迅速検査	0	2	0	2	0	0	3	1	10	4	0	3	25	78	32.1%
肝炎ウイルス検査	0	0	6	3	6	0	0	0	0	0	0	0	15	42	35.7%
心電図	0	0	1	2	5	0	4	3	1	1	0	2	19	20	95.0%
心電図+CVRR	0	0	0	0	0	0	0	0	0	1	2	0	3	0	
脳波	4	2	7	11	13	7	13	9	5	7	5	15	98	125	78.4%
聴力検査	1	0	0	3	2	1	1	1	0	0	0	1	10	10	100.0%
超音波検査	0	0	0	0	0	0	0	0	0	0	0	1	1	2	50.0%
安静時代謝量測定	0	0	1	0	0	0	0	0	0	0	0	0	1		
合計	78	43	110	195	154	125	167	155	104	114	89	207	1,541	1,689	91.24%

入院・入所

(件)

	4月	5月	6月	7月	8月	9月	10月	11月	12月	1月	2月	3月	合計	前年度合計	前年度比
CRP	99	58	119	89	104	95	102	117	98	96	68	79	1,124	784	143.4%
血算	101	61	126	91	110	102	106	121	102	101	68	80	1,169	841	139.0%
電解質	85	46	98	70	96	81	86	98	89	89	61	58	957	740	129.3%
血中薬物濃度	30	26	34	28	48	49	35	55	45	30	32	26	438	385	113.8%
血液ガス分析	48	35	81	62	74	65	65	70	87	59	57	48	751	476	157.8%
尿定性	33	20	46	30	28	35	36	30	34	35	30	25	382	361	105.8%
尿沈渣	30	16	41	26	22	29	27	24	28	25	26	22	316	314	100.6%
迅速検査	81	24	67	52	44	53	65	38	44	36	31	47	582	451	129.0%
肝炎ウイルス検査	0	2	0	0	0	0	0	1	0	0	0	1	4	10	40.0%
心電図	4	10	9	7	10	8	10	11	7	9	6	2	93	81	114.8%
心電図+CVRR	0	0	0	2	1	0	0	0	0	0	1	2	6	11	54.5%
脳波	3	0	3	6	4	8	2	4	6	2	4	3	45	43	104.7%
聴力検査	0	0	0	0	0	0	0	0	0	0	0	0	0	0	
超音波検査	3	2	7	0	5	3	6	5	5	5	5	2	48	33	145.5%
神経伝導速度測定	0	0	0	1	0	0	0	0	0	0	0	0	1	2	50.0%
合計	517	300	631	464	546	528	540	574	545	487	389	395	5,916	4,532	130.5%

イ 外注検査

外来

(件)

	4月	5月	6月	7月	8月	9月	10月	11月	12月	1月	2月	3月	合計	前年度合計	前年度比
生化学・免疫他	415	184	551	1013	570	605	770	741	431	533	393	884	7,090	8,064	87.9%
細菌培養	1	3	1	0	2	0	0	0	2	0	0	1	10	28	35.7%
病理・細胞診	0	1	0	0	0	0	0	0	0	2	0	0	3	0	
新型コロナウイルスPCR	0	0	0	0	1	2	0	0	1	4	0	0	8		
合計	416	188	552	1,013	573	607	770	741	434	539	393	885	7,111	8,092	87.9%

入院・入所

(件)

	4月	5月	6月	7月	8月	9月	10月	11月	12月	1月	2月	3月	合計	前年度合計	前年度比
生化学・免疫他	1,113	914	1,537	1,255	1,315	1,255	1,357	1,290	1,304	1,214	919	1,013	14,486	13,025	111.2%
細菌培養	55	36	59	42	36	43	51	54	53	51	35	40	555	507	109.5%
病理・細胞診	0	0	0	0	1	0	0	0	4	0	0	0	5	0	
新型コロナウイルスPCR	0	0	0	6	1	0	9	6	4	4	7	6	43		
合計	1,168	950	1,596	1,303	1,353	1,298	1,417	1,350	1,365	1,269	961	1,059	15,089	13,532	111.5%

④放射線課

外来

(件)

	4月	5月	6月	7月	8月	9月	10月	11月	12月	1月	2月	3月	合計	前年度合計	前年度比
CT	4	0	0	1	0	0	2	0	2	0	0	2	11	20	55.0%
一般撮影	35	6	38	49	58	42	43	29	44	32	25	35	436	478	91.2%
ポータブル撮影	1	0	1	1	1	1	1	0	0	0	2	0	8	6	133.3%
透視検査	1	1	3	1	1	2	2	2	2	2	0	3	20	20	100.0%
超音波検査 (BTX)	30	24	29	29	26	28	37	27	32	28	32	38	360	345	104.3%
画像ファイル	6	3	1	9	11	7	9	6	8	5	1	12	78	110	70.9%
歯科デンタル	3	1	8	5	8	8	7	2	5	3	3	8	61	196	31.1%
合計	80	35	80	95	105	88	101	66	93	70	63	98	974	1,175	82.9%

入院

(件)

	4月	5月	6月	7月	8月	9月	10月	11月	12月	1月	2月	3月	合計	前年度合計	前年度比
CT	13	18	38	23	14	23	16	22	11	22	22	18	240	229	104.8%
一般撮影	11	14	20	24	25	10	38	29	34	13	12	18	248	241	102.9%
ポータブル撮影	81	36	63	81	73	64	67	82	70	51	36	63	767	602	127.4%
透視検査	9	24	13	25	14	16	15	9	14	15	13	16	183	167	109.6%
超音波検査 (BTX)	0	0	0	0	0	0	0	0	0	0	0	0	0	0	100.0%
画像ファイル	1	5	6	6	1	6	11	9	5	5	6	6	67	68	99.0%
歯科デンタル	1	0	3	4	3	2	1	2	2	2	0	2	22	28	78.6%
合計	116	97	143	163	130	121	148	153	136	108	89	123	1,527	1,335	114.3%

⑤栄養課

ア 入所食数実績

(件)

	4月	5月	6月	7月	8月	9月	10月	11月	12月	1月	2月	3月	合計	前年度合計	前年度比
経口食	3,988	4,023	3,959	4,027	4,132	4,030	4,043	3,833	4,012	3,910	3,570	3,877	47,404	49,067	96.6%
胃瘻食朝	940	982	955	1,003	955	898	909	873	929	1,017	954	1,078	11,493	10,985	104.6%
胃瘻食昼	1,316	1,359	1,324	1,369	1,350	1,347	1,378	1,321	1,367	1,433	1,327	1,451	16,342	16,227	100.7%
胃瘻食夕	1,197	1,243	1,182	1,272	1,219	1,167	1,217	1,134	1,223	1,323	1,209	1,324	14,710	13,442	109.4%
経管栄養食	12,081	12,367	12,306	13,029	13,119	12,864	13,136	12,480	12,820	12,881	11,668	13,145	151,896	148,061	102.6%
日中一時支援	0	0	0	0	0	0	0	0	0	0	0	0	0	0	
嚥下外来食	0	0	0	0	0	0	0	0	0	0	0	0	0	0	
合計	19,522	19,974	19,726	20,700	20,775	20,306	20,683	19,641	20,351	20,564	18,728	20,875	241,845	237,782	101.7%

イ 栄養指導

(件)

		4月	5月	6月	7月	8月	9月	10月	11月	12月	1月	2月	3月	合計	前年度合計	前年度比
肥満	加算	0	1	1	2	1	0	0	0	0	0	0	0	5	11	45.5%
	非加算	0	0	1	0	0	0	0	0	0	0	0	0	1	0	
低栄養	加算	0	0	0	0	0	0	0	0	0	0	0	0	0	0	
	非加算	0	0	0	0	0	0	0	0	0	0	0	0	0	1	
摂食嚥下障害	加算	0	0	0	0	0	0	0	0	0	0	0	0	0	1	
	非加算	0	0	0	0	0	0	0	0	0	0	0	0	0	0	
その他	加算	0	0	0	0	0	0	1	0	1	0	0	0	2	0	
	非加算	0	0	0	0	0	0	0	0	0	0	0	0	0	0	
合計	加算	0	1	1	2	1	0	1	0	1	0	0	0	7	12	58.3%
	非加算	0	0	1	0	0	0	0	0	0	0	0	0	1	1	100.0%

(3) 生活支援部・看護部

①長期入所者の状況

ア 棟別利用状況

(件)

	4月	5月	6月	7月	8月	9月	10月	11月	12月	1月	2月	3月	合計	前年度合計	前年度比
1E棟 24床	722	752	706	743	744	720	743	720	744	744	672	743	8,753	8,651	101.2%
2E棟 32床	930	961	957	987	992	960	992	936	957	961	863	939	11,435	11,422	100.1%
2W棟 32床	960	992	952	987	992	960	969	918	928	921	807	892	11,278	11,600	97.2%
3E棟 32床	917	955	938	987	992	960	975	955	992	992	896	986	11,545	11,484	100.5%
合計 120床	3,529	3,660	3,553	3,704	3,720	3,600	3,679	3,529	3,621	3,618	3,238	3,560	43,011	43,157	99.7%
1日平均 (日/床)	117.6	118.1	118.4	119.5	120.0	120.0	118.7	117.6	116.8	116.7	115.6	114.8	117.8	117.9	99.9%

イ 年齢分布

(人)

	0～9歳	10～19歳	20～29歳	30～39歳	40～49歳	50～59歳	60～69歳	70歳以上	合計
男性	3	12	21	12	17	2	0	0	67
女性	1	8	9	19	13	3	0	0	53
合計	4	20	30	31	30	5	0	0	120

(歳)

	最低年齢	最高年齢	平均年齢	平均年齢【全体】
男性	6	55	30.1	31.5
女性	8	52	33.2	

ウ 大島分類

(人) IQ

	IQ 80	IQ 70	IQ 50	IQ 35	IQ 20
走る	21	22	23	24	25
歩く	20	13	14	15	16
歩行障害	19	12	7	8	9
座れる	18	11	6	3	4
寝たきり	17	10	5	2	1
	3	5	49	56	

エ 超重・準超重症児者数 (人)

超重症児者	27
準超重症児者	57
合 計	84

オ 在所期間 (人)

	1年未満	1～5年	6～9年	10～19年	20～29年	30年以上	平 均
男 性	0	67	0	0	0	0	2年10箇月
女 性	0	53	0	0	0	0	3年0箇月

カ 入所・退所の状況 (人)

	4月	5月	6月	7月	8月	9月	10月	11月	12月	1月	2月	3月	合計
入所者数	0	0	0	0	0	0	0	0	0	0	0	0	0
退所者数	0	0	0	0	0	0	0	0	1	1	0	0	2

※退所理由：死亡2名

キ 年間行事

実施月	行事内容
5月	たこやきパーティー (2E棟)
8月	夏祭り (1E棟、2W棟、3E棟)
9月	秋祭り (2E棟)
10月	秋の運動活動 (1E棟)、ハロウィン (2E棟、3E棟)
12月	クリスマス会 (2E棟、2W棟、3E棟)
1月	お正月 (1E棟) 成人のお祝い (2E棟、3E棟)
2月	節分 (2E棟、3E棟)、バレンタイン (1E棟、3E棟)
3月	卒業活動 (3E棟)、納め会 (2E棟、3E棟)、お花見 (1E棟)



5月 2E たこやきパーティー



8月 2W 夏祭り



9月 2E 秋祭り



12月 2W クリスマス会



12月 1E クリスマス会

②日中活動

	4月	5月	6月	7月	8月	9月	10月	11月	12月	1月	2月	3月	合計	前年度合計	前年度比
実施回数(回)	38	24	42	43	40	43	50	53	42	37	32	38	482	616	78.2%
参加人数(人)	217	133	249	271	239	284	338	199	261	228	197	227	2,843	3,670	77.5%



ボッチャ

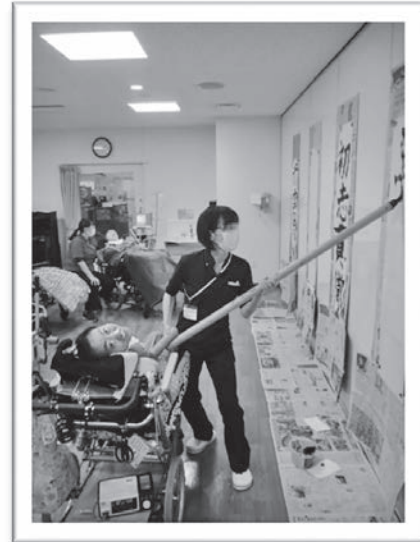

お正月イベント



秋祭り

③短期・入院利用等実績

ア 短期入所(在籍延べ日数)

	4月	5月	6月	7月	8月	9月	10月	11月	12月	1月	2月	3月	合計	前年度合計	前年度比
1E棟	151	87	191	196	216	239	245	230	231	215	202	257	2,460	2,142	114.8%
2E棟	0	0	0	0	0	0	0	4	3	0	7	0	14	0	
2W棟	0	0	0	0	0	0	0	0	0	0	2	0	2	0	
3E棟	0	0	0	0	0	0	0	4	3	0	0	0	7	0	
合計	151	87	191	196	216	239	245	238	237	215	211	257	2,483	2,142	115.9%

イ 入院（在籍延べ日数）

1E棟 2床	4月	5月	6月	7月	8月	9月	10月	11月	12月	1月	2月	3月	合計	前年度合計	前年度比
		25	36	0	0	0	0	0	0	0	0	0	0	61	216

④医療福祉相談室

ア 短期入所調整業務

(件)

	4月	5月	6月	7月	8月	9月	10月	11月	12月	1月	2月	3月	合計	前年度合計	前年度比
申込件数	31	25	25	14	19	25	23	28	33	27	29	40	319	491	65.0%
利用件数	19	8	18	21	22	31	29	33	33	25	28	40	307	245	125.3%
利用不可※	5	1	4	0	0	1	1	2	0	0	1	0	15	254	5.9%

※満床等の理由により入所対応ができなかった件数 / 法人内他施設との利用調整があるため「申込件数-利用件数=利用不可件数」とはならない。

イ 計画相談業務

(件)

	4月	5月	6月	7月	8月	9月	10月	11月	12月	1月	2月	3月	合計	前年度合計	前年度比
申込件数	0	0	1	0	0	0	0	0	0	0	0	4	5	0	
立案数	0	1	3	1	1	1	2	3	1	1	4	2	20	29	69.0%
モニタリング数	2	3	5	4	6	9	3	9	5	7	5	7	65	44	147.7%
合計	2	4	9	5	7	10	5	12	6	8	9	13	90	73	123.3%

ウ その他相談業務

(件)

	4月	5月	6月	7月	8月	9月	10月	11月	12月	1月	2月	3月	合計	前年度合計	前年度比※
受診相談	109	64	129	127	94	112	100	92	104	87	99	158	1,275	1,229	103.7%
関係機関調整	75	88	153	156	117	126	154	98	125	114	102	130	1,438	1,668	86.2%
一般相談	7	36	36	89	63	67	61	85	30	39	57	58	628	609	103.1%
短期入所・相談調整	181	79	154	169	154	209	223	209	232	241	241	274	2,366	1,779	133.0%
計画相談支援・相談調整	26	34	56	45	24	44	44	58	36	44	63	33	507	351	144.4%
合計	398	301	528	586	452	558	582	542	527	525	562	653	6,214	5,636	110.3%

(4) 管理部

職員採用状況

(人)

職種	医師	看護師	生活支援員	理学療法士	相談員	薬剤師	合計
採用者	3	11	6	1	1	1	23
退職者	2	8	9	1	0	0	20

(5) 安全管理部

インシデント・アクシデント件数

(件)

		4月	5月	6月	7月	8月	9月	10月	11月	12月	1月	2月	3月	合計	前年度合計	前年度比
レベル	0	6	2	5	12	9	2	3	4	1	2	2	6	54	88	61.4%
	1	22	19	26	19	20	12	10	12	27	12	13	16	208	278	74.8%
	2	22	12	12	11	17	9	14	13	25	21	25	41	222	212	104.7%
	3-a	2	7	2	6	7	5	5	10	13	9	10	8	84	19	442.1%
	3-b	0	0	1	0	0	0	1	1	1	0	0	0	4	3	133.3%
	4	0	0	0	0	0	0	0	0	0	0	0	0	0	0	0.0%
	5	0	0	0	0	0	0	0	0	0	0	0	0	0	0	0.0%

インシデント・アクシデントのレベル分類（国立病院機構医療安全指針に準拠）

インシデント

レベル0	間違ったことが発生したが、利用者には実施されなかった場合
レベル1	間違ったことをしたが、利用者には変化が生じなかった場合
レベル2	実施された医療又は管理により、利用者に予期しなかった影響を与えた可能性があり、観察の強化や検査の必要性が生じた場合
レベル3-a	実施された医療又は管理により、利用者に予期しなかった軽微な処置・治療（薬剤投与など保存的治療）の必要性が生じた場合

アクシデント（医療事故）

レベル3-b	実施された医療又は管理により、利用者に予期しなかった、若しくは予期していたものを上回る何らかの変化が生じ、濃厚な処置・治療（バイタルサインの高度変化、人工呼吸器の装着、手術等）の必要性が生じた場合
レベル4	実施された医療又は管理により、利用者の生活に影響する予期しなかった若しくは予期していたものを上回る高度の後遺症が残る可能性が生じた場合
レベル5	実施された医療又は管理により、予期せず利用者が死亡した場合

2020
8月 日中活動新聞

NEW スポーツ!!!

ボッチャ始めました



ボッチャは、ヨーロッパで生まれた重度脳性麻痺者もしくは同程度の四肢重度機能障がい者のために考案されたスポーツで、パラリンピックの正式種目です。

引用：日本ボッチャ協会



今年度は、リハビリテーション課とのコラボ活動で、一人ひとりに合った道具の検討等、**港南日中活動オリジナルのボッチャ**を作り上げていくことが目標です！

今月のベストショット



活動風景



楽器演奏



読み聞かせ

夏本番！！
熱中症に気を付けましょう～





日中活動新聞

リハビリテーション課とのコラボ活動

ボッチャ



スイッチ押すよ!!
ボール、飛ぶかな~?!

うんうん!
いけるいける!!!



うまく転がった~!! やっほーい!
おれの実力——!!!



やったあー!
やったあー!!!



投げ方は「自由」です!

持てるチカラ全開で高得点を狙いますよ!

皆さんのやる気を形にすべく、リハビリテーション課スタッフと日中活動スタッフが、力を合わせて最高に面白い活動にしていきたいと思っています。



風鈴づくり

同じ風鈴はひとつもない。
どれも本当にステキなんだから

そうそう。
鈴の音もいいよね~♪

今月のベストショット



9月、季節はもう「秋」ですね。
「秋の空は高くみえる」なんて言いますが、どうしてなのかが存じずか?
秋の高気圧は対流が少なく、空気中のチリや埃が舞い上がらないので、空気が澄んで空が青々と高く見えるのだそうです。
コロナ禍で我慢も多いご時世ですが、変わらない美しい季節を、空を見上げて感じてみるのはいかがでしょうか。

HAPPY HALLOWEEN

日中活動新聞

10月

2020. 10

リハビリテーション課との合同活動

ボッチャ (進化中)



心地いい～
楽しい～かお

ヨコハマトリエンナーレ 2020
日中活動 and 横浜美術館
オリヒメと中継で芸術の秋を...

ヨコハマトリエンナーレ
2020
展示風景

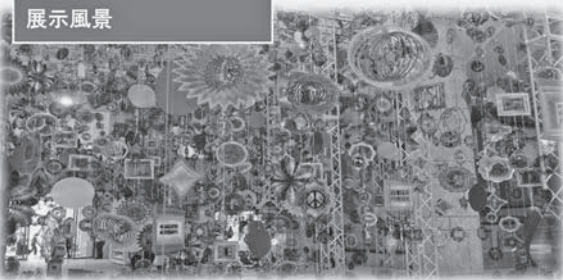

Autumn is a second spring when every leaf is a flower
すべての葉が花になる秋は二度目の春
真剣な眼差し、素敵な笑顔、穏やかな表情...今月もたくさん見られました。



11月
November

日中活動新聞 2020



リハビリテーション課コラボ活動 **ポッチャ**



スイ...子も
上手に
使えます!



季節の創作「おのおし」作り



※月には日話秋祭りが
ありますよ～
お・た・の・し・が・に



2020
12月
年末特大号

日中活動新聞

日活秋祭り 10/29~11/12開催



テーマ 秋祭りの夜



今年は、各棟2日ずつ日程を設け、入所者全員対象の秋祭りを実施しました。棟スタッフや学齢期の方、短期利用の方々にも参加して頂き、賑やかなお祭りになりました。



制作コーナー お神輿・纏作り



射的コーナー



大きなライフル型のコルク銃
を使い、怪しげなモンスター
達を打ち落とします。3発以
上で特賞ゲット!



フリースペース

風船に囲まれ非日常の世界へ…



本物のボイを使い挑戦☆
最高記録52匹!!!

金魚すくいコーナー



自動販売機コーナー

港南日中活動オリジナル自動販売機☆
オレンジ、グレープ、アップル、イチゴオレ、カフェオレ
ボタンを押すと本物の冷たいジュースが出てきます。



全コーナーを回ってスタンプを
集めて、帰りに写真のお土産を
プレゼント♪♪



今年も一年ありがとうございました。
来年も、もっともっと皆さんが楽しく過ごせるよう、パワーアップしていきます！
良いお年をお迎え下さい～♪

日中活動室一同





日中活動新聞



12月はクリスマスプログラム♪



(プログラム内容)

- ・クリスマスツリー点灯式
- ・クリスマスソングの楽器演奏
- ・クリスマスミニシアター

これでもか〜!と、クリスマスを詰め込みました!



季節の装飾 ～冬バージョン～



ベストショット



昨年は、色んな制限がありましたが、皆さんと一緒に楽しい時間を過ごすことができました。ありがとうございます!!

2021年も皆さんの笑顔輝く1年となりますように!





日中活動新聞



2月号 2021.2



お正月遊び...





日中活動新聞 3月号
 2020年 総集編



今年度、コロナ禍という大変な状況ではありましたが、日中活動では利用者の皆さん元気に楽しく活動しました!! 来年度もより一層楽しめるようスタッフ一同工夫してまいります。よろしくお願いたします♪

日中活動室

2020年度 事業報告

横浜療育医療センター



横浜市旭区市沢町557番地 2

I 沿革

1987年12月	工事竣工
1988年 2月	横浜療育園開園（B棟）
6月	通園事業開始
1989年 4月	外来診療事業開始
1991年 4月	A棟使用開始
2003年 5月	増床、横浜療育医療センターに名称変更、C棟使用開始
7月	居宅介護事業「まいはと」事業開始
2009年 3月	病児保育室「あさひ」事業開始
2010年 4月	院内保育室「ひかり」開始
2011年 4月	「ひかり」横浜保育室の認定
2012年 4月	指定特定相談支援事業開始
2015年 4月	「ひかり」小規模保育事業へ移行
8月	訪問看護ステーション「えーる」事業開始
2016年 7月	大規模改修工事
2017年 5月	リニューアルオープン
2018年 7月	放課後等デイサービス事業「はみんぐ」開始

II 運営事業

(1) 療養介護・医療型障害児入所施設	90床
(2) 医療型短期入所事業	5床
(3) 入院	10床
(4) 外来診療	
(5) 日中一時支援事業	
(6) 医療型特定短期入所事業	
(7) 特定相談支援事業	
(8) 生活介護事業（通所）	20名
(9) 居宅介護事業	
(10) 訪問看護	
(11) 放課後等デイサービス事業	
(12) 小規模保育事業	
(13) 一時保育事業	
(14) 病児保育事業	

III 建物概要

横浜療育医療センター

(1) 所在地	横浜市旭区市沢町557番地2
(2) 延床面積	7969.83平方メートル
(3) 構造	鉄筋コンクリート造陸屋根地下1階付3階建

「あさひ」「ひかり」「まいはと」「えーる」

(1) 所在地	横浜市旭区市沢町561番地1
(2) 延床面積	497.62平方メートル
(3) 構造	鉄筋コンクリート陸屋根3階建

IV 事業報告

1 人員管理・人材育成

(1) 職種別職員数

2020年4月1日現在

部 署		職 種	常 勤	限定常勤	非常勤	計
センター長		医 師	1			1
副センター長		医 師				0
管理 部	管理部長	事務員（本部事務局次長兼務）	1			1
	管理課	事務員	7		1	8
		受 付			1	1
		運転員			3	3
		事務当直員			3	3
		洗濯員			4	4
		清掃員	1		2	3
	医事課	事務員	3		1	4
	保育室	保育士	2	2	8	12
		栄養士			1	1
		調理員			1	1
	病児保育室	保育士	1	1	1	3
	診療 支援部	診療支援部長	医師（診療部長兼務）			
薬剤課		薬剤師	1		1	2
		薬剤課事務員			2	2
放射線課		放射線技師	2			2
検査課		検査技師	1	1		2
栄養課		管理栄養士	2			2
リハビリテーション課		理学療法士	9		2	11
		作業療法士	5		1	6
		言語聴覚士	5		1	6
		臨床心理士	1			1
	音楽療法士				0	
診療 部	診療部長	医 師	1			1
	診療課	医 師	7		10	17
		歯科医師			5	5
		歯科衛生士	1		1	2
生活 支援部・ 看護部	生活支援部長	生活支援員	1			1
	看護部長	看護師	1			1
	看護部次長	看護師	1			1
	A棟課	生活支援員	15			15
		看護師	19	1		20
	B棟課	生活支援員	18			18
		看護師	12	1		13
	C棟課	生活支援員	20	1		21
		看護師	24	3		27
	日中活動室	生活支援員	2	1	2	5
	その他	看護師	1			1
		看護助手			4	5
		事務クラーク			1	2
外来課	看護師	3	8	3	14	
通所課	生活支援員	12		1	13	
	音楽療法士			1	1	
	運転員			5	5	

部 署		職 種	常 勤	限定常勤	非常勤	計
	医療福祉相談室	福祉相談員	7			7
		看護師	1	1		2
		事務員			1	1
	訪問看護ステーション	看護師	2	3		5
	居宅介護課	生活支援員	7			7
		登録ヘルパー			13	13
	放課後デイサービス	生活支援員	2		1	3
運転員					0	
安全管理部	安全管理課	看護師	1			1
	計		200	31	80	311

(2) 月別職員数

(人)

	4月	5月	6月	7月	8月	9月	10月	11月	12月	1月	2月	3月	平均
常 勤	200	201	200	200	198	198	197	197	197	197	198	199	199
限定常勤	31	31	31	31	32	31	32	32	33	30	31	29	31
非 常 勤	80	81	80	83	83	82	81	80	80	81	82	83	81
合 計	311	313	311	314	313	311	310	309	310	308	311	311	311

(3) 施設内研修

月	研修名
4月	新入職者研修
5月	BLS研修①
6月	骨折予防/腰痛予防
7月	メンバーシップ(多職種協働)研修
10月	薬剤研修
	プリセプターフォローアップ研修
	BLS研修②
11月	最新のてんかん治療

2 センター全体の実績

(1) 資金収支差額の推移

①横浜療育医療センター（訪問看護ステーションえーる及び放課後等デイサービスはみんぐを含む。）

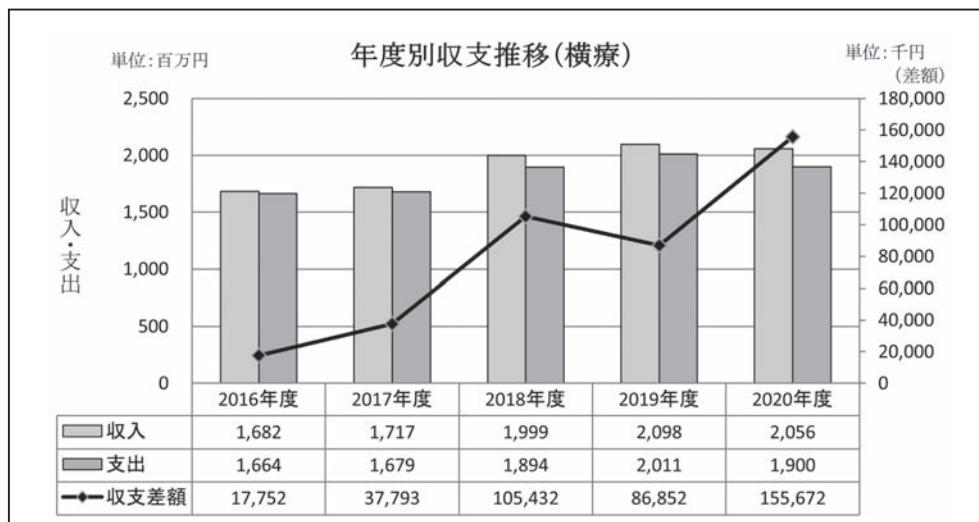

②ヘルパーステーションまいはーと

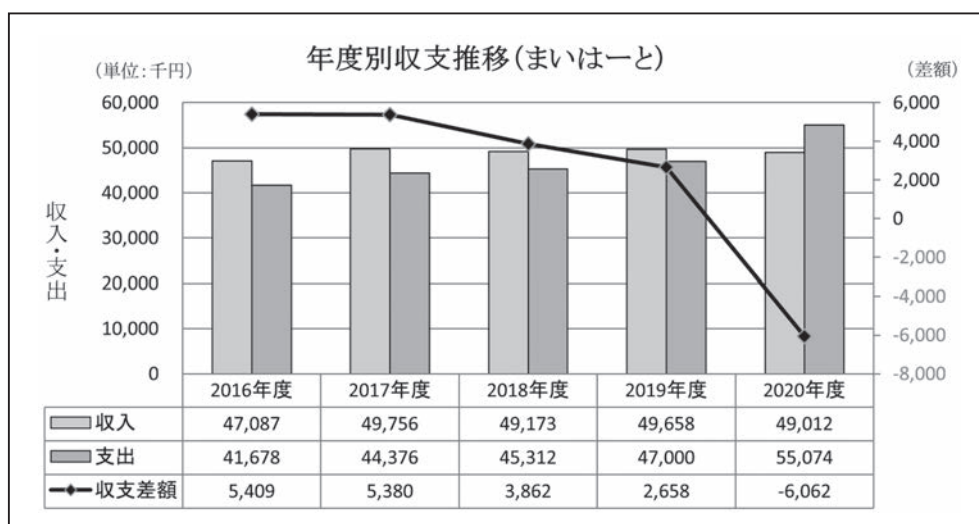

③保育室ひかり

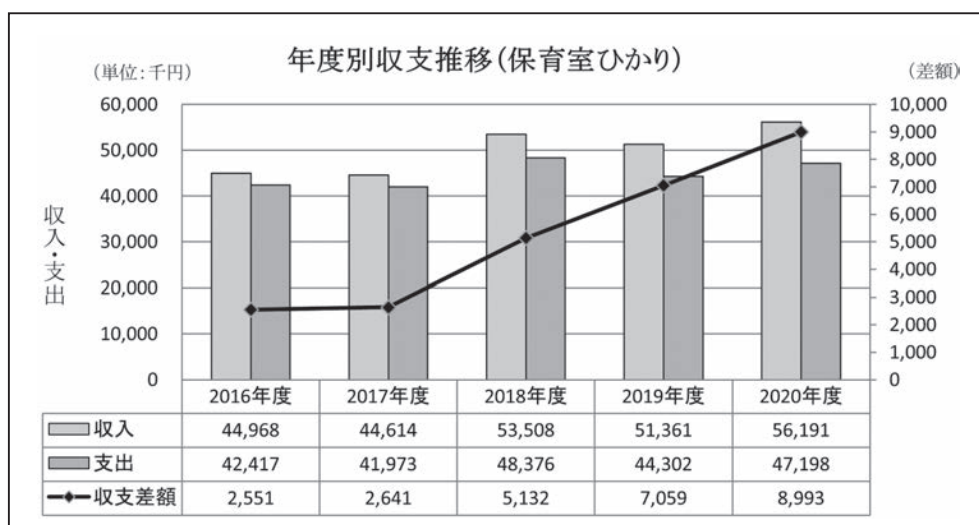

④病児保育室あさひ

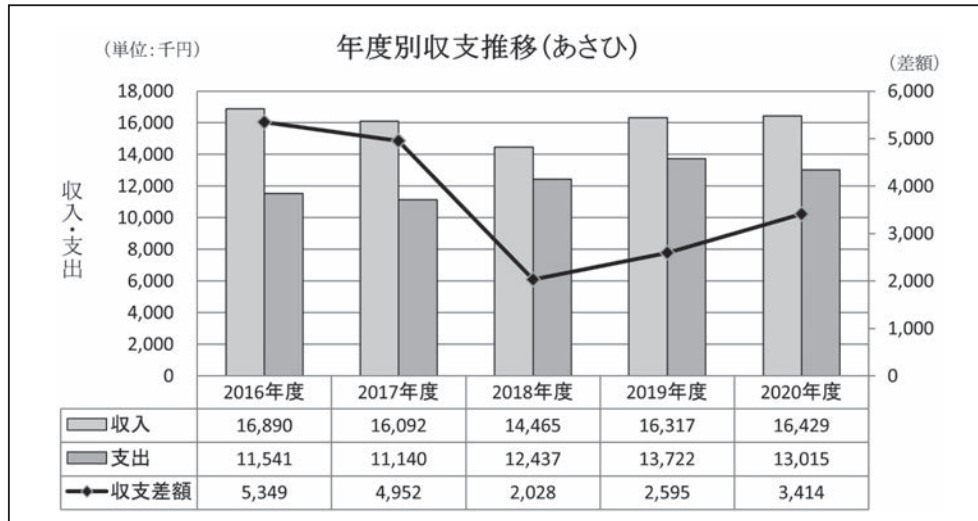

(2) ボランティアの活動状況

	4月	5月	6月	7月	8月	9月	10月	11月	12月	1月	2月	3月	合計	前年度合計	前年度比
活動実数	5	5	9	21	19	29	24	12	10	8	7	8	157	271	57.9%
活動延べ回数	18	29	22	29	51	49	38	31	24	26	13	13	343	831	41.3%

主な活動内容：理美容、植栽管理

(3) 長期・短期・入院利用状況

		4月	5月	6月	7月	8月	9月	10月	11月	12月	1月	2月	3月	合計	前年度合計	前年度比
長期 (87床)	定数	2,610	2,697	2,610	2,697	2,697	2,610	2,697	2,610	2,697	2,697	2,436	2,697	31,755	31,842	99.7%
	実績数	2,550	2,635	2,550	2,635	2,643	2,580	2,697	2,610	2,697	2,697	2,436	2,697	31,427	31,253	100.6%
	1日平均	85.0	85.0	85.0	85.0	85.3	86.0	87.0	87.0	87.0	87.0	87.0	87.0	※86.1	※85.6	100.8%
	占床率	97.7%	97.7%	97.7%	97.7%	98.0%	98.9%	100.0%	100.0%	100.0%	100.0%	100.0%	100.0%	99.0%	98.2%	100.8%
短期 (15床)	定数	450	465	450	465	465	450	465	450	465	465	420	465	5,475	5,490	99.7%
	実績数	378	352	366	359	441	409	469	421	450	388	401	476	4,910	5,817	84.4%
	1日平均	12.6	11.4	12.2	11.6	14.2	13.6	15.1	14.0	14.5	12.5	14.3	15.4	※13.5	※15.9	84.6%
	占床率	84.0%	75.7%	81.3%	77.2%	94.8%	90.9%	100.9%	93.6%	96.8%	83.4%	95.5%	102.4%	89.7%	106.0%	84.6%
入院 (3床)	定数	90	93	90	93	93	90	93	90	93	93	84	93	1,095	1,098	99.7%
	実績数	0	9	39	42	4	0	0	0	0	0	0	0	94	506	18.6%
	1日平均	0.0	0.3	1.3	1.4	0.1	0.0	0.0	0.0	0.0	0.0	0.0	0.0	※3.1	※1.4	219.6%
	占床率	0.0%	9.7%	43.3%	45.2%	4.3%	0.0%	0.0%	0.0%	0.0%	0.0%	0.0%	0.0%	8.6%	46.1%	18.6%
日中一時支援		3	2	2	1	4	2	3	3	2	2	4	2	30	22	136.4%
合計 (105床)	定数	3,150	3,255	3,150	3,255	3,255	3,150	3,255	3,150	3,255	3,255	2,940	3,255	38,325	38,430	99.7%
	実績数	2,928	2,996	2,955	3,036	3,088	2,989	3,166	3,031	3,147	3,085	2,837	3,173	36,431	37,576	97.0%
	1日平均	97.6	96.6	98.5	97.9	99.6	99.6	102.1	101.0	101.5	99.5	101.3	102.4	※99.8	※102.9	97.0%
	占床率	93.0%	92.0%	93.8%	93.3%	94.9%	94.9%	97.3%	96.2%	96.7%	94.8%	96.5%	97.5%	95.1%	97.8%	97.2%

※は年間平均

3 各部門の実績

(1) 診療部

診療件数

(件)

	4月	5月	6月	7月	8月	9月	10月	11月	12月	1月	2月	3月	合計	前年度合計	前年度比
小児科・内科	537	486	634	670	623	498	611	625	625	567	506	701	7,083	8,495	83.4%
耳鼻科	33	20	47	34	28	30	39	31	33	33	29	35	392	572	68.5%
リハビリテーション課	543	532	787	816	833	721	857	786	839	779	765	981	9,239	8,888	103.9%
整形外科	10	0	14	9	10	12	14	12	16	13	19	16	145	163	89.0%
皮膚科	7	6	8	6	10	3	6	11	8	3	5	15	88	155	56.8%
精神科	4	3	5	4	9	11	11	6	7	6	3	8	77	0	
歯科	67	103	190	162	138	116	143	151	176	141	163	181	1,731	1,838	94.2%
短期外来	380	347	365	362	437	406	468	420	451	387	325	477	4,825		
外来者総数	1,581	1,497	2,050	2,063	2,088	1,797	2,149	2,042	2,155	1,929	1,815	2,414	23,580	20,111	117.2%
1日平均	75.3	83.2	93.2	98.2	104.4	89.9	97.7	107.5	107.8	101.5	100.8	105.0	※97.0	※83.1	

※は年間平均

(2) 診療支援部

①リハビリテーション課

訓練件数

(件)

	4月	5月	6月	7月	8月	9月	10月	11月	12月	1月	2月	3月	合計	前年度合計	前年度比	
外来	理学療法	311	282	453	489	466	384	492	435	476	394	452	535	5,169	5,572	92.8%
	作業療法	179	156	207	227	259	248	264	247	258	272	250	323	2,890	3,300	87.6%
	言語聴覚療法	154	145	201	212	263	231	279	254	269	258	253	285	2,804	3,033	92.4%
	臨床心理	46	44	80	68	74	72	79	65	108	76	81	96	889	1,000	88.9%
	音楽療法	4	0	5	5	5	2	5	5	4	3	4	3	45	17	264.7%
入所	理学療法	145	161	257	116	98	122	124	88	99	103	86	73	1,472	1,029	143.1%
	作業療法	7	47	117	81	47	52	31	36	30	45	42	27	562	353	159.2%
	言語聴覚療法	8	35	38	42	32	33	31	27	26	30	31	24	357	235	151.9%
	臨床心理	7	0	13	11	1	7	10	1	0	6	3	0	59	442	13.3%
	音楽療法	12	11	11	12	11	11	12	11	10	12	11	11	135	33	409.1%
合計	理学療法	456	443	710	605	564	506	616	523	575	497	538	608	6,641	6,601	100.6%
	作業療法	186	203	324	308	306	300	295	283	288	317	292	350	3,452	3,653	94.5%
	言語聴覚療法	162	180	239	254	295	264	310	281	295	288	284	309	3,161	3,268	96.7%
	臨床心理	53	44	93	79	75	79	89	66	108	82	84	96	948	1,442	65.7%
	音楽療法	16	11	16	17	16	13	17	16	14	15	15	14	180	50	360.0%
	総合計	873	881	1,382	1,263	1,256	1,162	1,327	1,169	1,280	1,199	1,213	1,377	14,382	15,014	95.8%
1日平均	41.6	48.9	62.8	60.1	62.8	58.1	60.3	58.5	67.4	63.1	67.4	62.6	※59.4	※60.3	98.6%	

※は年間平均

②薬剤課

ア 調剤院内処方

外来

(件)

		4月	5月	6月	7月	8月	9月	10月	11月	12月	1月	2月	3月	合計	前年度合計	前年度比
小児科	処方箋枚数	7	6	5	9	7	3	6	2	2	7	6	2	62	172	36.0%
	処方件数	8	8	8	16	12	5	8	3	3	18	9	2	100	268	37.3%
	調剤数	8	9	8	17	13	5	8	3	3	22	9	2	107	310	34.5%
耳鼻咽喉科	処方箋枚数	4	0	4	2	6	1	5	6	6	6	3	1	44	77	57.1%
	処方件数	6	0	4	2	6	2	10	7	11	8	3	1	60	113	53.1%
	調剤数	9	0	5	3	11	3	15	10	17	11	4	2	90	147	61.2%
救急外来	処方箋枚数	1	5	2	6	1	1	7	4	8	2	2	2	41	172	23.8%
	処方件数	1	9	4	11	2	1	12	7	12	4	2	6	71	308	23.1%
	調剤数	1	9	20	13	2	3	14	7	17	6	2	6	100	475	21.1%
整形外科	処方箋枚数	0	0	0	0	1	0	0	0	0	0	0	0	1	0	
	処方件数	0	0	0	0	1	0	0	0	0	0	0	0	1	0	
	調剤数	0	0	0	0	1	0	0	0	0	0	0	0	1	0	
皮膚科	処方箋枚数	1	0	0	0	1	0	1	1	0	0	1	0	5	0	
	処方件数	4	0	0	0	1	0	1	1	0	0	4	0	11	0	
	調剤数	4	0	0	0	1	0	1	1	0	0	5	0	12	0	
通所	処方箋枚数	5	1	3	9	11	3	7	2	5	7	3	3	59		
	処方件数	5	1	3	10	11	4	7	2	5	8	3	4	63		
	調剤数	5	1	3	12	11	5	8	2	5	8	4	4	68		

入院

(件)

		4月	5月	6月	7月	8月	9月	10月	11月	12月	1月	2月	3月	合計	前年度合計	前年度比
A棟	処方箋枚数	295	158	230	191	268	190	262	308	198	273	196	284	2,853	2,818	101.2%
	処方件数	319	568	930	581	1,358	691	1,168	1,542	772	1,283	791	1,351	11,354	13,357	85.0%
	調剤数	2,016	722	1,275	820	1,803	997	1,599	2,092	1,070	1,631	1,063	1,832	16,920	18,563	91.1%
B棟	処方箋枚数	291	149	129	188	190	146	185	244	165	197	205	217	2,306	2,395	96.3%
	処方件数	1,172	530	456	854	785	507	733	1,111	641	814	970	856	9,429	10,440	90.3%
	調剤数	1,492	715	559	1,059	1,066	622	940	1,424	817	1,027	1,200	1,109	12,030	12,809	93.9%
C棟	処方箋枚数	410	319	314	279	311	379	381	385	354	298	361	395	4,186	4,640	90.2%
	処方件数	1,272	1,333	1,573	1,120	1,474	2,106	1,775	2,285	1,497	1,709	1,887	2,079	20,110	21,833	92.1%
	調剤数	2,515	1,798	2,015	1,453	2,167	2,832	2,305	2,912	1,967	2,226	2,476	2,610	27,276	29,975	91.0%

イ 注射院内処方

外来

(件)

		4月	5月	6月	7月	8月	9月	10月	11月	12月	1月	2月	3月	合計	前年度合計	前年度比
外来	処方箋枚数	9	21	21	49	14	18	57	526	195	34	6	28	978	863	113.3%
	処方件数	9	21	21	49	14	18	57	526	195	34	6	28	978	863	113.3%
	調剤数	14	27	22	107	16	20	106	526	195	47	6	29	1,115	931	119.8%

入院

(件)

		4月	5月	6月	7月	8月	9月	10月	11月	12月	1月	2月	3月	合計	前年度合計	前年度比
A棟	処方箋枚数	4	21	52	38	38	65	26	35	87	58	78	74	576	1,095	52.6%
	処方件数	4	22	69	75	53	108	26	62	146	90	113	106	874	1,095	79.8%
	調剤数	4	22	78	104	61	143	26	85	200	95	148	139	1,105	1,398	79.0%
B棟	処方箋枚数	35	45	44	62	16	10	61	25	7	24	4	0	333	793	42.0%
	処方件数	35	68	54	111	26	17	69	38	7	45	12	0	482	793	60.8%
	調剤数	35	98	71	164	28	26	76	54	9	52	21	0	634	997	63.6%
C棟	処方箋枚数	185	155	264	133	238	213	157	112	84	110	238	146	2,035	7,094	28.7%
	処方件数	330	220	437	272	459	369	247	187	141	237	412	230	3,541	7,094	49.9%
	調剤数	414	301	627	411	669	512	310	267	201	316	598	317	4,943	9,427	52.4%

③検査課

ア 院内検査

外来

(件)

	4月	5月	6月	7月	8月	9月	10月	11月	12月	1月	2月	3月	合計	前年度合計	前年度比
CRP	2	34	59	45	32	31	26	29	30	29	33	26	376	526	71.5%
血算	3	39	69	91	50	43	44	34	40	43	49	89	594	665	89.3%
血液像鏡検	0	0	0	0	0	0	0	1	0	0	0	0	1	0	
電解質	1	24	55	34	33	24	28	22	22	18	22	306	589	433	136.0%
迅速血糖(課内のみ)	0	2	3	4	1	2	0	0	0	1	1	3	17	23	73.9%
血中薬物濃度	4	21	62	38	65	24	22	15	20	16	19	27	333	357	93.3%
血液ガス分析	0	10	35	8	9	4	3	3	5	3	8	4	92	128	71.9%
血液型	0	0	0	0	0	0	0	0	0	0	0	0	0	0	0.0%
交差適合試験	0	0	0	0	0	0	0	0	0	0	0	0	0	0	0.0%
尿定性	0	18	40	66	21	17	25	18	9	16	18	55	303	272	111.4%
尿沈渣	0	17	38	27	17	14	23	17	9	8	9	12	191	221	86.4%
迅速検査	0	3	15	12	7	15	13	5	10	17	13	8	118	284	41.5%
肝炎ウイルス検査	0	0	2	3	6	3	6	0	0	0	0	3	23	38	60.5%
心電図	0	11	25	42	1	2	6	3	1	2	3	9	105	107	98.1%
脳波	0	1	4	6	9	3	7	3	5	6	6	8	58	94	61.7%
超音波検査(乳房)	0	0	0	0	0	0	0	0	0	0	0	0	0	0	0.0%
合計	10	180	407	376	251	182	203	150	151	159	181	550	2,800	3,148	88.9%

入院・入所

(件)

	4月	5月	6月	7月	8月	9月	10月	11月	12月	1月	2月	3月	合計	前年度合計	前年度比
CRP	11	87	89	109	96	101	70	65	73	88	62	61	912	1,508	60.5%
血算	11	88	91	112	97	101	79	65	73	90	66	61	934	1,523	61.3%
血液像鏡検	0	0	0	0	1	0	0	0	0	0	0	0	1	4	25.0%
電解質	5	53	41	53	41	49	45	29	27	43	21	18	425	768	55.3%
迅速血糖(課内のみ)	0	3	3	5	1	3	2	0	0	1	1	0	19	19	100.0%
血中薬物濃度	0	11	7	35	12	29	28	8	15	14	9	17	185	195	94.9%
血液ガス分析	2	19	23	30	19	19	15	11	12	7	7	5	169	363	46.6%
血液型	0	0	0	0	0	0	0	0	0	0	0	0	0	1	0.0%
交差適合試験	0	0	0	0	0	0	0	0	0	0	0	0	0	20	0.0%
尿定性	3	9	6	36	23	27	31	5	5	8	3	5	161	430	37.4%
尿沈渣	3	8	6	35	22	26	31	5	4	8	3	5	156	226	69.0%
迅速検査	3	17	13	4	14	43	6	13	16	17	13	6	165	458	36.0%
肝炎ウイルス検査	0	3	0	3	0	3	0	0	0	0	0	0	9	19	47.4%
心電図	0	1	1	22	10	25	23	2	0	0	0	1	85	78	109.0%
脳波	0	1	1	4	0	4	1	0	0	1	0	0	12	25	48.0%
超音波検査(乳房)	0	0	0	0	0	0	0	1	0	0	0	0	1	2	50.0%
合計	38	300	281	448	336	430	331	204	225	277	185	179	3,234	5,639	57.4%

イ 外注検査

外来

(件)

	4月	5月	6月	7月	8月	9月	10月	11月	12月	1月	2月	3月	合計	前年度合計	前年度比
生化学・免疫ほか	22	56	139	111	79	58	75	51	57	52	72	119	891	1,071	83.2%
細菌培養	3	41	156	129	93	75	32	26	23	24	23	20	645	493	130.8%
病理・細胞診	0	0	0	0	0	0	0	0	0	0	0	0	0	1	0.0%
合計	25	97	295	240	172	133	107	77	80	76	95	139	1,536	1,565	98.1%

入院・入所

(件)

	4月	5月	6月	7月	8月	9月	10月	11月	12月	1月	2月	3月	合計	前年度合計	前年度比
生化学・免疫ほか	11	55	41	124	79	124	142	52	36	59	27	21	771	1,049	73.5%
細菌培養	2	17	21	53	43	55	42	23	12	23	8	5	304	405	75.1%
病理・細胞診	0	0	0	0	0	0	細4	0	細1	細3	0	0	8	2	400.0%
合計	13	72	62	177	122	179	188	75	49	85	35	26	1,083	1,456	74.4%

④放射線課

外来

(件)

	4月	5月	6月	7月	8月	9月	10月	11月	12月	1月	2月	3月	合計	前年度合計	前年度比
CT	3	16	57	7	5	0	9	2	4	2	2	7	114	138	82.6%
一般撮影	24	20	88	84	23	19	32	31	39	34	42	45	481	576	83.5%
ポータブル撮影	1	2	6	6	1	4	4	0	5	4	0	6	39	93	41.9%
透視検査(内視鏡含む)	15	8	15	9	10	11	8	9	14	5	11	14	129	107	120.6%
超音波検査	1	1	1	2	1	0	2	2	2	2	0	4	18	13	138.5%
画像ファイル	4	3	5	11	4	3	6	5	8	6	1	8	64	69	92.8%
歯科デンタル	1	4	0	2	4	4	7	2	0	3	1	7	35	45	77.8%
合計	49	54	172	121	48	41	68	51	72	56	57	91	880	1,041	84.5%

入院

(件)

	4月	5月	6月	7月	8月	9月	10月	11月	12月	1月	2月	3月	合計	前年度合計	前年度比
CT	9	16	10	37	45	28	36	28	27	13	5	11	265	291	91.1%
一般撮影	3	0	3	0	5	2	5	17	2	1	0	3	41	41	100.0%
ポータブル撮影	53	59	84	107	95	91	107	57	75	75	58	47	908	1,076	84.4%
透視検査(内視鏡含む)	29	34	37	45	36	44	40	36	49	38	39	45	472	410	115.1%
超音波検査	5	4	4	2	12	10	20	13	12	6	8	6	102	96	106.3%
画像ファイル	2	0	1	0	2	1	1	2	2	2	0	4	17	42	40.5%
歯科デンタル	0	1	0	0	0	1	0	0	0	0	0	0	2	5	40.0%
合計	101	114	139	191	195	177	209	153	167	135	110	116	1,807	1,961	92.1%

⑤栄養課

ア 入所食数実績

(件)

	4月	5月	6月	7月	8月	9月	10月	11月	12月	1月	2月	3月	合計	前年度合計	前年度比
経口食	3,781	4,017	3,866	4,053	4,069	4,088	4,253	4,163	4,358	4,172	3,855	4,284	48,959	47,306	103.5%
胃瘻食昼	697	726	705	760	776	722	745	785	745	761	673	773	8,868	8,043	110.3%
胃瘻食夕	208	314	279	310	305	310	303	378	392	380	339	349	3,867	2,730	141.6%
経管栄養食	10,376	10,790	10,616	11,056	11,253	10,642	11,486	11,103	11,451	11,287	10,242	11,540	131,842	127,459	103.4%
泊なし短期	7	5	5	1	4	5	2	2	0	1	1	2	35	38	92.1%
嚥下外来食	0	1	1	1	0	1	2	0	2	0	0	1	9	4	225.0%

イ 特別治療食数

(件)

	4月	5月	6月	7月	8月	9月	10月	11月	12月	1月	2月	3月	合計	前年度合計	前年度比
加算食	445	465	450	446	465	450	496	480	496	446	364	471	5,474	6,612	82.8%

ウ 栄養指導実績

(件)

	4月	5月	6月	7月	8月	9月	10月	11月	12月	1月	2月	3月	合計	前年度合計	前年度比
外来加算	0	1	2	3	1	2	2	3	2	1	3	1	21	10	210.0%
外来非加算	0	0	0	0	0	0	0	0	0	0	1	0	1	0	
入院時加算	0	0	0	0	0	0	0	0	0	0	0	0	0	1	0.0%
入院時非加算	0	0	0	0	0	0	0	0	0	0	0	0	0	0	

エ 栄養サポートチーム (NST) 実績

(件)

	4月	5月	6月	7月	8月	9月	10月	11月	12月	1月	2月	3月	合計	前年度合計	前年度比
新介入	0	0	0	0	0	0	1	0	0	0	0	1	2	2	100.0%
介入中	0	0	0	0	0	0	1	1	1	0	0	1	4	20	20.0%
回診数	0	0	0	0	0	0	2	2	1	0	0	1	6	20	30.0%
介入終了	0	0	0	0	0	0	0	0	0	1	0	0	1	5	20.0%

オ 通所食数の実績

(件)

	4月	5月	6月	7月	8月	9月	10月	11月	12月	1月	2月	3月	合計	前年度合計	前年度比
経口食	63	49	59	69	63	39	69	60	62	61	54	75	723	1,025	70.5%
胃瘻食	127	96	199	186	183	117	182	168	168	146	153	205	1,930	1,909	101.1%
合計	190	145	258	255	246	156	251	228	230	207	207	280	2,653	2,934	90.4%

カ 放課後等デイサービス食数実績

(件)

	4月	5月	6月	7月	8月	9月	10月	11月	12月	1月	2月	3月	合計	前年度合計	前年度比
昼食(経口食)	34	36	26	25	31	1	0	0	13	10	0	27	203	132	153.8%
昼食(胃瘻食)	6	0	4	2	6	0	0	0	4	5	0	17	44	32	137.5%
間食	37	36	54	43	35	33	51	53	39	47	53	65	546	521	104.8%

キ 訪問栄養指導の実績

(件)

	4月	5月	6月	7月	8月	9月	10月	11月	12月	1月	2月	3月	合計	前年度合計	前年度比
健康相談	0	0	0	0	0	0	0	0	0	0	0	0	0	1	0.0%
巡回相談	0	0	0	0	0	0	0	0	0	0	0	0	0	1	0.0%
健康相談個別	0	0	0	0	0	0	0	0	0	0	0	0	0	9	0.0%

(3) 生活支援部・看護部

①長期入所者の状況

ア 棟別利用実績(在籍延べ日数)

	4月	5月	6月	7月	8月	9月	10月	11月	12月	1月	2月	3月	合計	前年度合計	前年度比
A棟 25床	750	775	750	775	775	750	775	750	775	775	700	775	9,125	9,117	100.1%
B棟 26床	750	775	750	775	783	780	806	780	806	806	728	806	9,345	9,492	98.5%
C棟 36床	1,050	1,085	1,050	1,085	1,085	1,050	1,116	1,080	1,116	1,116	1,008	1,116	12,957	12,644	102.5%
合計 87床	2,550	2,635	2,550	2,635	2,643	2,580	2,697	2,610	2,697	2,697	2,436	2,697	31,427	31,253	100.6%

イ 年齢分布

(人)

	0~9歳	10~19歳	20~29歳	30~39歳	40~49歳	50~59歳	60~69歳	70歳以上	合計
男性	0	0	2	4	15	11	7	1	40
女性	0	0	5	7	16	12	5		45
合計	0	0	7	11	31	23	12	1	85

(歳)

	最低年齢	最高年齢	平均年齢	平均年齢【全体】
男性	24	71	49.1	48.5
女性	21	65	44.9	

ウ 大島分類

(人) IQ

	21	22	23	24	25	80
						70
	20	13	14	15	16	50
						35
	19	12	7	8	9	
			5	10	33	
	18	11	6	3	4	
						20
	17	10	5	0	37	
						1
走る	歩く	歩行障害	座れる	寝たきり		

エ 超重・準超重症児者数 (人)

超重症児者	32
準超重症児者	27
合計	59

オ 在所期間 (人)

	1年未満	1～5年	6～9年	10～19年	20～29年	30年以上	平均
男性	0	9	4	7	15	5	17年4箇月
女性	4	6	3	20	11	1	14年0箇月

カ 入所・退所の状況 (人)

	4月	5月	6月	7月	8月	9月	10月	11月	12月	1月	2月	3月	合計
入所者数	0	0	0	0	1	1	0	0	0	0	0	0	2
退所者数	0	0	0	0	0	0	0	0	0	0	0	0	0

※入所前の所在：在宅2名

キ 年間行事

実施月	行事内容
5月	フラワーアレンジメント (通所)
8月	夏祭り (B棟)
	古希還暦祝い (B棟)
9月	還暦祝い (A棟)
10月	ハロウィン (通所)
12月	クリスマス会 (A・B・C棟・通所)
1月	成人式 (通所)
2月	豆まき (通所)
3月	納め会 (通所)



夏祭り



お正月



節分



ハロウィン



成人式



書初め



クリスマス会

②日中活動

	4月	5月	6月	7月	8月	9月	10月	11月	12月	1月	2月	3月	合計	前年度合計	前年度比
実施回数(回)	67	58	71	66	65	66	69	60	62	59	52	67	762	629	121.1%
参加人数(人)	303	265	334	307	303	317	283	254	264	245	205	257	3,337	3,485	95.8%

③短期・入院利用等実績

ア 短期入所(在籍延べ日数)

	4月	5月	6月	7月	8月	9月	10月	11月	12月	1月	2月	3月	合計	前年度合計	前年度比
A棟(5名)	120	115	127	124	146	136	165	144	159	136	132	165	1,669	1,903	87.7%
B棟(4名)	136	106	108	111	120	122	139	126	131	108	118	132	1,457	1,616	90.2%
C棟(6名)	122	131	131	124	175	151	165	151	160	144	151	179	1,784	2,298	77.6%
合計(15名)	378	352	366	359	441	409	469	421	450	388	401	476	4,910	5,817	84.4%

イ 入院(在籍延べ日数)

	4月	5月	6月	7月	8月	9月	10月	11月	12月	1月	2月	3月	合計	前年度合計	前年度比
C棟(3名)	0	9	39	42	4	0	0	0	0	0	0	0	94	506	18.6%

④医療福祉相談室

ア 短期入所調整業務

(件)

	4月	5月	6月	7月	8月	9月	10月	11月	12月	1月	2月	3月	合計	前年度合計	前年度比
申込件数	103	93	81	81	104	96	107	108	94	85	90	95	1,137	1,071	106.2%
利用件数	56	49	63	70	79	74	87	85	81	62	65	81	852	826	103.1%
利用不可※	18	13	6	4	13	12	11	17	6	16	13	5	134	261	51.3%

※満床等の理由により入所対応ができなかった件数/ 法人内他施設との利用調整があるため「申込件数-利用件数=利用不可件数」とはならない。

イ 計画相談業務

(件)

	4月	5月	6月	7月	8月	9月	10月	11月	12月	1月	2月	3月	合計	前年度合計	前年度比
申込件数	1	0	0	0	0	4	0	0	0	0	0	0	5	14	35.7%
立案数	29	31	12	7	12	10	9	6	7	7	12	9	151	50	302.0%
モニタリング数	2	0	0	6	6	1	0	1	0	5	3	1	25	138	18.1%
合計(立案+モニ)	31	31	12	13	18	11	9	7	7	12	15	10	176	188	93.6%

ウ その他相談業務

(件)

	4月	5月	6月	7月	8月	9月	10月	11月	12月	1月	2月	3月	合計	前年度合計	前年度比
初診相談	8	3	33	33	26	22	37	26	30	16	2	2	238	316	75.3%
一般相談	244	276	285	380	327	271	258	222	213	156	248	221	3,101	3,094	100.2%
合計	252	279	318	413	353	293	295	248	243	172	250	223	3,339	3,410	97.9%

⑤生活介護事業（通所）

ア 通所在籍者数

	4月	5月	6月	7月	8月	9月	10月	11月	12月	1月	2月	3月	合計	前年度合計	前年度比
在籍者数(人)	43	43	44	44	44	44	43	43	43	43	43	43	43	42	102.4%
通所日数(日)	21	18	22	21	20	20	22	19	20	19	18	23	243	244	99.6%
通所者数(人)	264	203	357	351	343	213	354	320	325	295	287	382	3,694	4,456	82.9%
電話支援(人)	95	150	67	51	52	166	54	48	52	61	50	61	907		
欠席者数(人)	109	61	91	81	69	87	144	112	128	134	122	142	1,280	1,029	124.4%
1日平均通所者(人)	17.1	19.6	19.3	19.1	19.8	19.0	18.5	19.4	18.9	18.7	18.7	19.3	※18.9	※18.3	103.4%

※は年間平均

イ 年齢分布

(人)

	19歳以下	20～29歳	30～39歳	40～49歳	50歳以上	合計
男性	1	14	1	1	0	17
女性	2	16	1	4	1	24
合計	3	30	2	5	1	41

(歳)

	最低年齢	最高年齢	平均年齢	平均年齢【全体】
男性	19	43	25.2	26.7
女性	19	51	28.2	

ウ 大島分類

(人) IQ

	21	22	23	24	25
80					
70					
60					
50					
40					
35					
30					
20					
10					
IQ	21	22	23	24	25
走る					
歩く					
歩行障害			1	1	5
座れる					
寝たきり			1		33

エ 超重・準超重症児者数 (人)

超重症児者	17
準超重症児者	17
合 計	34

オ 通所在籍期間 (人)

	1年未満	1～5年	6～9年	10～19年	20～29年	30年以上	平均
男 性	1	7	6	1	2	0	6年10箇月
女 性	4	12	3	1	2	2	8年2箇月

カ 登録の状況 (人)

	4月	5月	6月	7月	8月	9月	10月	11月	12月	1月	2月	3月	合計
新規登録	2		1										3
登録解除							1						1

※登録解除理由：死亡1名

キ 通所予定回数 (人)

週1回	3
週2回	23
週3回	8
週4回	0
週5回	7
登録人数	41

⑥訪問看護ステーションえーる

(件)

	4月	5月	6月	7月	8月	9月	10月	11月	12月	1月	2月	3月	合計	前年度合計	前年度比
訪問総数	152	141	169	161	167	173	175	143	181	165	141	162	1,930	1,687	114.4%
電話支援	0	9	0	0	0	0	0	0	0	0	1	0	10		
1日平均	7.2	7.8	7.7	7.7	8.4	8.7	8.0	7.5	9.1	8.7	7.8	7.0	7.9	7.0	112.9%
リハ同行数	8	9	11	14	14	10	16	13	12	21	11	13	152	53	286.8%
1日平均	0.4	0.5	0.5	0.7	0.7	0.5	0.7	0.7	0.6	1.1	0.6	0.6	※0.6	※0.2	300.0%

※は年間平均

⑦ヘルパーステーションまいはーと

(件)

	4月	5月	6月	7月	8月	9月	10月	11月	12月	1月	2月	3月	合計	前年度合計	前年度比
訪問総数	517	474	635	661	616	640	675	658	683	532	566	696	7,353	7,517	97.8%
1日平均	23.5	21.5	28.9	30.0	28.0	29.1	30.7	29.9	31.0	24.2	25.7	31.6	※27.9	※28.5	97.9%

※は年間平均

⑧放課後等デイサービスはみんぐ

(件)

	4月	5月	6月	7月	8月	9月	10月	11月	12月	1月	2月	3月	合計	前年度合計	前年度比
通所児総数	70	76	93	88	77	73	82	88	94	92	83	106	1,022	765	133.6%
1日平均	3.3	4.2	4.2	4.2	3.9	3.7	3.7	4.6	4.7	4.8	4.6	4.6	※4.2	※3.0	140.0%

※は年間平均

(4) 管理部

①管理課

職員採用状況

(人)

職 種	医師	看護師	生活支援員	福祉相談員	言語聴覚士	理学療法士	薬剤師	その他	合計
採用者	3	16	10	0	0	3	4	9	45
退職者	1	11	12	3	1	0	2	10	40

②保育室ひかり

(件)

	4月	5月	6月	7月	8月	9月	10月	11月	12月	1月	2月	3月	合計	前年度合計	前年度比
通所児総数	214	133	274	332	275	304	344	321	333	288	319	384	3,521	3,569	98.7%
1日平均	8.6	5.8	10.5	13.3	11.0	12.7	13.8	13.4	13.9	12.5	13.9	15.4	※12.1	※12.3	98.4%

※は年間平均

③病児保育室あさひ

(件)

	4月	5月	6月	7月	8月	9月	10月	11月	12月	1月	2月	3月	合計	前年度合計	前年度比
利用児総数	12	61	46	37	31	41	43	37	39	40	33	45	465	749	62.1%
1日平均	0.6	3.4	2.1	1.8	1.6	2.1	2.0	1.9	2.0	2.1	1.8	2.0	※2.0	※3.1	64.5%

※は年間平均

(5) 安全管理部

インシデント・アクシデント件数

(件)

		4月	5月	6月	7月	8月	9月	10月	11月	12月	1月	2月	3月	合計	前年度合計	前年度比	
レベル	0	7	6	3	7	8	6	5	4	5	7	2	4	64	95	67.4%	
	1	39	17	19	31	26	15	40	34	30	30	26	35	342	402	85.1%	
	2	7	13	13	27	11	13	17	11	18	16	13	11	170	168	101.2%	
	3-a	0	4	2	4	1	3	2	4	8	3	2	4	37	50	74.0%	
	3-b	0	1	0	0	0	0	0	0	1	2	0	0	1	5	8	62.5%
	4	0	0	0	0	0	0	0	0	0	0	0	0	0	0	0	
	5	0	0	0	0	0	0	0	0	0	0	0	0	0	0	0	

(インシデント・アクシデントのレベル分類はP. 27の表を参照)



日中活動新聞

令和 2年4月発行



調理



ミニチョコカップタル



保育室ひかりに プレゼント



その他活動盛りだくさん

音遊び ポール転がしゲーム
ポウリング くるみボタン



編集後記

不安なニュースが多い毎日ですが、日中活動は変わらず皆様に笑顔いっぱい楽しい時間をお届けしていきます！今年度もよろしくお祈りします。



日中活動新聞

令和 2年5月発行



調理 お茶会

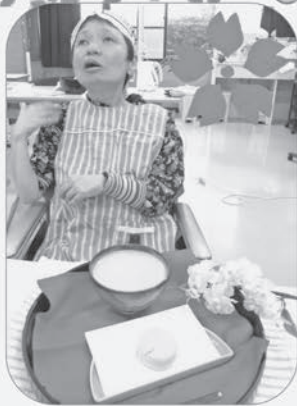

その他の活動



その他の活動 ボウリング 音遊び Wii



編集後記

5月5日はこどもの日。今年も正面玄関の壁面に皆さんと一緒に作成したこいのぼりを飾っています。とても華やかで元気が出る作品になりました！



日中活動新聞

令和 2年6月発行



フラワー アレンジメント



ボウリング 音遊び

くるみボタン 散歩

活動盛たくさん！！



編集後記

5月はセンター長からたくさんのお花を頂いたため、フラワーアレンジメントを行いました。講師いない中での活動でしたが、それぞれの個性が輝いた作品ができました。



日中活動新聞



令和2年7月発行



お楽しみ活動 ～おしゃれ～



ボウリング

散歩

創作



編集後記

今回のお楽しみ活動「おしゃれ」は
～元気にかわいがかっこよく～
をテーマにフォーマルな衣装を着まし
た。棟内の皆さんにも見ていただき、
盛り上がった時間となりました。



日中活動新聞

令和2年8月発行



お楽しみ活動 ～異文化交流～



インド
ヨガ



ハワイ
フラダンス



2020/07/29

ミュージックケアで
パラシュート

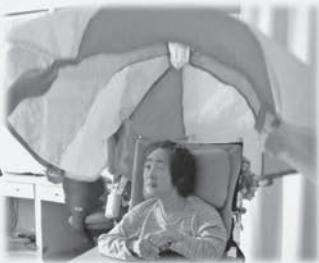

ボッチャ



ボウリング



その他活動 いろいろ



手作り楽器で
音遊び



編集後記

今回の異文化交流は「旅をする」設定で各国の有名なものを利用者さんに体験してもらいました。職員も現地の人になりきり、みんなで楽しみました。



日中活動新聞

令和2年9月発行



夏祭り



癒し



音遊び



ボッチャ



ドレスコードで
シアター鑑賞



編集後記

今年度の夏祭りは射的と盆踊りの2部制。
盆踊りは『アンパンマン音頭』『東京音頭』
『きよしのズンドコ節』を踊りました。



日中活動新聞 9月号 号外版

ビー玉を転がして
宇宙を創る





日中活動新聞

令和2年10月発行



異文化交流

創作 音遊び

ボウリング

編集後記

8月に続き、2回目・3回目の異文化交流の活動があり、大盛況を収めました。

次号は9月末に行ったお楽しみ活動「YR版アトリエ」をご紹介します。



日中活動新聞

令和2年11月発行



お楽しみ活動 フラワーアレンジメント



散歩



YR版

アトリエ



パスタ de リース



音遊び



編集後記

今回のフラワーアレンジメントで使用したお花はスプレーバラ、スプレーカーネーション、ヒベリカム、デルフェニウム、タバリアファンでした。色鮮やかな素敵な作品を皆さんと作る事ができました。



日中活動新聞

令和2年12月発行



編集後記

今年の秋祭りは3部構成。獅子舞の口にお供えを入れて唱んでもらう第一部。『believe』『翼をください』の合唱の部。『ジャンボリーミッキー』『ソーラン節』を踊るダンスの部とポリユミーなお祭りとなりました！



日中活動新聞

令和3年1月発行

クリスマス会



現杖自用
 春陽普照
 みどりいねの
 温故知新
 ちよんはこ
 笑う門に福来たら
 人生バラ色
 高山流水
 荻原の命
 無病息災
 余裕しんぎ

日中活動新聞

令和3年2月発行





日中活動新聞

令和3年3月発行



お楽しみ活動 ボッチャ大会



ライブ鑑賞



音遊び

ボウリング



2020年 思い出のアルバム

編集後記

異文化交流、YR 服アトリエ、餅夏祭り、秋祭りなど今年度は新しい活動盛り沢山でした！
来年度もさらにパワーアップした活動をお届けしたいと思っております☆彡

2020年度 事業報告

地域療育センターあおば



横浜市青葉区黒須田34番地 1

I 沿革

2007年1月	工事竣工
2月	診療所事業開始
4月	センター事業開始
5月	学校支援事業開始
2011年4月	児童デイサービス事業開始（現：児童発達支援事業）
2013年4月	保育所等訪問支援事業/障害児相談支援事業開始
2014年4月	「こども支援室」発足（旧外来グループと旧児童デイサービスを統合）

II 運営事業

- (1) 医療型児童発達支援 30名
- (2) 福祉型児童発達支援 60名
- (3) 児童発達支援事業 48名
- (4) 相談支援事業
- (5) 外来診療
- (6) 保育所等訪問支援事業

III 建物概要

- (1) 所在地 横浜市青葉区黒須田34番地1
- (2) 延床面積 2,806.76平方メートル
- (3) 構造 鉄筋コンクリート造陸屋根3階建

IV 事業報告

1 人員管理・人材育成

(1) 職種別職員数

2020年4月1日現在

種 職		常 勤	嘱 託	非常勤	計
センター長（福祉相談員）		1			1
管理課	事務員	3		2	5
診療課	医 師	1		12	13
	看護師	3		1	4
	理学療法士	2			2
	作業療法士	3			3
	言語聴覚士	2		1	3
	臨床心理士	6			6
	歯科医師			5	5
	歯科衛生士			1	1
相談課	福祉相談員	7	1	1	9
	保育士	2			2
	事務員			1	1
通園課	福祉相談員				0
	保育士	17			17
	児童指導員	6	1		7
	管理栄養士	1			1
子ども支援室	保育士	2			2
	児童指導員	2	1		3
計		58	3	24	85

(2) 月別職員数

(人)

	4月	5月	6月	7月	8月	9月	10月	11月	12月	1月	2月	3月	平均
常 勤	58	57	57	58	58	58	59	59	59	60	60	60	59
限定常勤	3	3	3	3	3	3	3	3	3	3	3	3	3
非 常 勤	24	24	24	25	25	25	24	24	25	25	25	25	25
合 計	85	84	84	86	86	86	86	86	87	88	88	88	86

(3) 施設内研修

月	研修名
4月	新人研修
5月	療育について
10月	人権研修
11月	人権研修を踏まえてのグループワーク

2 センター全体の実績

(1) 資金収支差額の推移

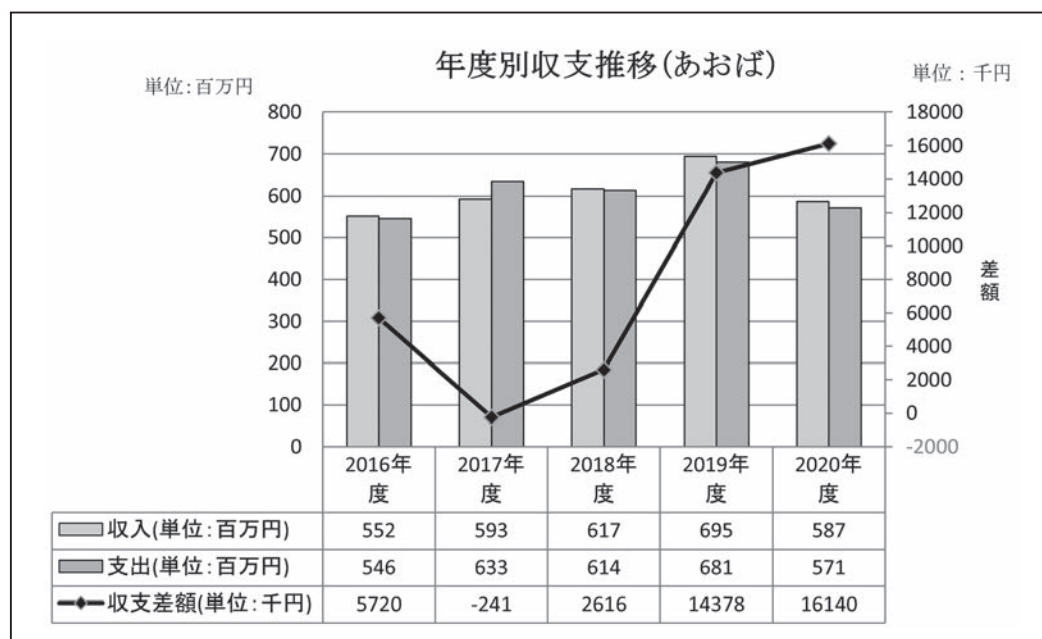

(2) あおば講座

	開催日	テーマ	講師	参加人数
第1回	7月3日	「きょうだい」のことを考えて見よう	横浜市あんしんマネージャー	中止
第2回(前)	9月25日	発達障害を知ろう ～こだわりや集団参加の苦手への支援～	医師	12
第2回(後)	10月30日	発達障害を知ろう ～こだわりや集団参加の苦手への支援～	医師	13
第3回	11月13日	発達障害を知ろう ～うっかり(不注意)への支援～	医師	27
第4回	12月11日	発達障害を知ろう ～思春期の自己理解支援～	医師	31
第5回	1月21日	こどもの足と靴の大切なおはなし	理学療法士	10
第6回	2月8日	わが子の「宿題」との付き合い方	公認心理士	18
第7回	3月4日	子どもの「今」を受け止める ～「好きなこと」を大切に～	社会福祉法人青丘社 ソーシャルワーカー	14

(3) ボランティア受入状況

(人)

	4月	5月	6月	7月	8月	9月	10月	11月	12月	1月	2月	3月	合計	前年度合計	前年度比
活動実数	0	0	0	13	10	18	18	17	12	10	8	8	114	100	114%
活動延べ回数	0	0	0	13	10	18	20	18	14	10	8	8	119	133	89%

活動内容：療育ボランティア、兄弟児ボランティア、作り物ボランティア等

3 各部の実績

(1) 診療課

①診療件数

(人)

科目		4月	5月	6月	7月	8月	9月	10月	11月	12月	1月	2月	3月	合計	前年度合計	前年度比		
新規診療	発達精神科	未就学	0	0	0	0	0	0	0	0	0	0	0	0	0	108		
		学 齢	0	0	0	0	0	0	0	0	0	0	0	0	0	0	3	
	小児神経科	未就学	0	0	0	0	0	0	0	0	0	0	0	0	0	0	0	
		学 齢	0	0	0	0	0	0	0	0	0	0	0	0	0	0	0	
	リハビリ科	未就学	0	0	0	0	0	0	0	0	0	0	0	0	0	0	11	
		学 齢	0	0	0	0	0	0	0	0	0	0	0	0	0	0	2	
	児童精神科	未就学	0	0	4	3	2	1	1	1	5	4	1	0	22	33	66.7%	
		学 齢	3	4	7	15	2	1	4	5	6	6	4	1	58	82	70.7%	
	小児科	未就学	4	8	9	25	32	32	27	11	18	18	10	16	210	74	283.8%	
		学 齢	0	0	0	0	0	0	0	0	0	0	1	0	1	0		
	耳鼻科	未就学	2	0	4	5	4	4	5	3	4	4	4	4	43	58	74.1%	
		学 齢	0	0	0	0	0	0	0	0	0	0	0	0	0	0		
	摂食外来	未就学	0	0	0	0	0	0	0	0	0	0	0	0	0	0		
		学 齢	0	0	0	0	0	0	0	0	0	0	0	0	0	0		
	補装具外来	未就学	0	0	0	0	0	0	0	0	0	0	0	0	0	0		
		学 齢	0	0	0	0	0	0	0	0	0	0	0	0	0	0		
	小 計	未就学	6	8	17	33	38	37	33	15	27	26	15	20	255	284	89.8%	
		学 齢	3	4	7	15	2	1	4	5	6	6	5	1	58	87	66.7%	
計		9	12	24	48	40	38	37	20	33	32	20	21	313	371	84.4%		
再診療	発達精神科	未就学	0	0	0	0	0	0	0	0	0	0	0	0	0	711		
		学 齢	0	0	0	0	0	0	0	0	0	0	0	0	0	0	92	
	小児神経科	未就学	0	0	0	0	0	0	0	0	0	0	0	0	0	0	0	
		学 齢	0	0	0	0	0	0	0	0	0	0	0	0	0	0	0	
	リハビリ科	未就学	0	0	0	0	0	0	0	0	0	0	0	0	0	0	195	
		学 齢	1	0	1	2	0	0	1	0	0	0	0	0	5	48	10.4%	
	児童精神科	未就学	2	0	1	3	5	10	7	2	4	8	13	13	68	89	76.4%	
		学 齢	9	6	44	68	61	66	36	33	28	46	60	79	536	1,490	36.0%	
	小児科	未就学	16	6	34	50	47	65	91	84	63	72	107	116	751	374	200.8%	
		学 齢	5	0	3	11	5	5	13	8	1	8	4	5	68	29	234.5%	
	耳鼻科	未就学	3	0	1	5	6	6	6	9	4	14	8	10	72	122	59.0%	
		学 齢	0	0	0	0	0	1	0	1	0	0	0	0	2	7	28.6%	
	摂食外来	未就学	0	0	0	0	2	0	3	0	4	0	3	0	12	23	52.2%	
		学 齢	0	0	0	0	3	0	1	0	0	0	1	0	5	7	71.4%	
	補装具外来	未就学	2	0	6	14	20	18	14	16	7	19	14	17	147	119	123.5%	
		学 齢	8	3	7	11	6	14	17	18	9	9	12	15	129	143	90.2%	
	小 計	未就学	23	6	42	72	80	99	121	111	82	113	145	156	894	1,633	54.7%	
		学 齢	23	9	55	92	75	86	68	60	38	63	77	99	646	1,816	35.6%	
計		46	15	97	164	155	185	189	171	120	176	222	255	1,540	3,449	44.7%		
合 計		55	27	121	212	195	223	226	191	153	208	242	276	1,853	3,880	47.8%		

②検査・訓練等

(人)

		4月	5月	6月	7月	8月	9月	10月	11月	12月	1月	2月	3月	合計	前年度合計	前年度比		
機能訓練	理学療法	未就学	18	0	22	91	118	111	86	101	86	110	93	113	949	1,348	70.4%	
		学 齢	19	4	26	32	59	65	63	65	59	62	64	66	584	858	68.1%	
	作業療法	未就学	21	0	67	138	110	140	129	138	112	149	133	143	1,280	1,674	76.5%	
		学 齢	10	1	19	40	43	27	29	26	32	29	34	32	322	527	61.1%	
	言語療法	未就学	10	0	67	106	102	115	102	94	92	84	71	90	933	1,619	57.6%	
		学 齢	1	0	3	7	10	6	9	5	2	8	0	6	57	316	18.0%	
	聴力検査	未就学	7	0	35	39	42	53	40	22	16	23	16	16	309	358	86.3%	
		学 齢	0	0	2	0	0	1	1	2	0	1	0	0	7	12	58.3%	
合 計	未就学	56	0	191	374	372	419	357	355	306	366	313	362	3,471	4,999	69.4%		
	学 齢	30	5	50	79	112	99	102	98	93	100	98	104	970	1,713	56.6%		
	計	86	5	241	453	484	518	459	453	399	466	411	466	4,441	6,712	66.2%		
心理指導	心理療法	未就学	19	18	65	92	155	180	190	171	101	139	154	129	1,413	2,782	50.8%	
		学 齢	8	3	17	42	46	27	23	18	18	13	23	25	263	1,004	26.2%	
	(うち心理検査)	未就学	10	7	32	39	48	52	64	39	26	37	34	28	416	428	97.2%	
		学 齢	4	0	11	26	13	12	10	9	8	8	10	11	122	149	81.9%	
臨床検査	脳波検査	未就学	0	0	0	0	0	0	0	0	0	0	0	0	0	2		
		学 齢	0	0	0	0	0	0	0	0	0	0	0	0	0	0	2	
	脳波聴検	未就学	0	0	0	0	0	0	0	0	0	0	0	0	0	0	0	
		学 齢	0	0	0	0	0	0	0	0	0	0	0	0	0	0	0	0
	合 計	未就学	0	0	0	0	0	0	0	0	0	0	0	0	0	0	2	
学 齢		0	0	0	0	0	0	0	0	0	0	0	0	0	0	2		
計	0	0	0	0	0	0	0	0	0	0	0	0	0	0	4			
栄養相談	未就学	0	0	0	2	0	0	1	1	1	0	2	3	10	25	40.0%		
	学 齢	0	0	0	0	0	0	0	0	0	0	0	0	0	0	0		
補装具クリニック		1	2	2	2	2	2	2	2	1	2	2	2	22	24	91.7%		

(2) 通園課

通園出席率

(人)

		4月	5月	6月	7月	8月	9月	10月	11月	12月	1月	2月	3月	合計	前年度合計	前年度比
設定日数	福祉型	611	761	985	967	448	896	981	847	713	758	802	669	9,438	9,791	96.4%
	医療型	210	264	342	330	156	312	321	277	233	248	262	219	3,174	3,017	105.2%
	計	821	1,025	1,327	1,297	604	1,208	1,302	1,124	946	1,006	1,064	888	12,612	12,808	98.5%
出席日数 (実績)	福祉型	73	61	451	818	523	733	733	766	642	623	613	567	6,603	8,708	75.8%
	医療型	30	26	142	246	161	222	231	209	193	184	200	191	2,035	2,504	81.3%
	計	103	87	593	1,064	684	955	964	975	835	807	813	758	8,638	11,212	77.0%
出席率	福祉型	11.9%	8.0%	45.8%	84.6%	116.7%	81.8%	81.8%	74.7%	90.4%	90.0%	82.2%	76.4%	70.0%	88.9%	78.7%
	医療型	14.3%	9.8%	41.5%	74.5%	103.2%	71.2%	72.0%	75.5%	82.8%	74.2%	76.3%	87.2%	64.1%	83.0%	77.2%
	計	12.5%	8.5%	44.7%	82.0%	113.2%	79.1%	74.0%	86.7%	88.3%	80.2%	76.4%	85.4%	68.5%	87.5%	78.2%
在籍見数	福祉型	68	68	68	68	68	68	68	68	68	67	67	67			
	医療型	28	28	28	28	28	28	28	28	28	28	28	28			

障害別区分

(人)

	児童発達支援	医療型児童発達支援	計
自閉性障害	56		56
アスペルガー障害			0
広汎性発達障害			0
注意欠陥／多動性障害	5	8	13
学習障害			0
言語発達遅滞	4		4
精神遅滞	1		1
精神運動発達遅滞	1	18	19
運動発達遅滞			0
脳性麻痺・脳原性運動障害		2	2
骨・関節障害			0
その他の運動障害			0
構音障害・吃音			0
難聴			0
ダウン症候群 ※2参照			0
神経症圏			0
標準発達範囲(正常域)			0
その他			0
計	67	28	95

(3) 相談課

①相談業務

(件)

		4月	5月	6月	7月	8月	9月	10月	11月	12月	1月	2月	3月	合計	前年度合計	前年度比
電話	未就学	150	120	149	109	137	71	158	210	244	244	227	165	1,984	1,882	105.4%
	学 齢	77	60	91	57	95	52	53	87	89	91	59	51	862	1,072	80.4%
面接	未就学	42	5	43	63	66	45	45	67	68	94	68	82	688	1,218	56.5%
	学 齢	9	1	13	6	18	25	13	17	22	21	18	16	179	430	41.6%
文書	未就学	0	4	3	15	17	4	15	38	28	38	2	3	167	399	41.9%
	学 齢	0	1	1	6	10	3	3	20	4	15	2	2	67	114	58.8%
合計	未就学	192	129	195	187	220	120	218	315	340	376	297	250	2,839	3,499	81.1%
	学 齢	86	62	105	69	123	80	69	124	115	127	79	69	1,108	1,616	68.6%

②関係機関調整

(件)

		4月	5月	6月	7月	8月	9月	10月	11月	12月	1月	2月	3月	合計	前年度合計	前年度比
電話	未就学	150	91	116	94	97	86	87	155	172	151	117	84	1,400	1,303	107.4%
	学 齢	77	25	53	39	54	39	34	49	74	95	49	53	641	797	80.4%
来所/出張	未就学	15	0	1	13	9	28	28	19	19	10	9	6	157	227	69.2%
	学 齢	0	0	7	11	3	6	6	2	2	8	4	2	51	120	42.5%
文書	未就学	0	7	0	13	3	0	2	24	13	2	10	5	79	224	35.3%
	学 齢	45	3	41	13	16	7	7	16	22	16	1	8	195	183	106.6%
合計	未就学	165	98	117	120	109	114	117	198	204	163	136	95	1,636	1,754	93.3%
	学 齢	122	28	101	63	73	52	47	67	98	119	54	63	887	1,100	80.6%
	合計	287	126	218	183	182	166	164	265	302	282	190	158	2,523	2,854	88.4%

③巡回相談

(件)

	4月	5月	6月	7月	8月	9月	10月	11月	12月	1月	2月	3月	合計	前年度合計	前年度比
保育園						0	7	4	0			0	11	49	22.4%
幼稚園						0	38	10	5			1	54	44	122.7%

④障害児相談支援事業（利用計画書作成件数）

（件）

	4月	5月	6月	7月	8月	9月	10月	11月	12月	1月	2月	3月	合計	前年度合計	前年度比
計画作成	11	0	2	3	4	10	4	8	8	5	219	2	276	325	84.9%
継続計画作成 (モニタリング)	1	4	4	13	10	11	14	15	15	7	13	13	120	92	130.4%
	合 計												396	417	95.0%

⑤保育所等訪問支援事業

（件）

	4月	5月	6月	7月	8月	9月	10月	11月	12月	1月	2月	3月	合計	前年度合計	前年度比
保育所等訪問事業						3	2	4	6			1	16	57	28.1%

⑥学校支援事業

実支援学校数	15校
延べ訪問件数	27件
内コンサルテーション	10件
研 修	17件

⑦地域ニーズ対応事業

ア 保護者のためのこころのケア相談

面 接	延べ6件
電 話	0件
カンファレンス実施回数	15回
カンファレンス検討件数	5件

イ あおばであそぼ（広場事業）

（件）

	4月	5月	6月	7月	8月	9月	10月	11月	12月	1月	2月	3月	合計	前年度合計	前年度比
あおばであそぼ								4	4	5	3	0	16	91	17.6%

(4) こども支援室こだち

児童発達支援事業所出席率

	4月	5月	6月	7月	8月	9月	10月	11月	12月	1月	2月	3月	合計	前年度合計	前年度比
設定日数	0	186	252	264	132	252	186	168	90	180	168	96	1,974	1,892	104.3%
出席日数(実績)	0	31	167	181	140	175	98	149	119	158	145	86	1,449	1,580	91.7%
出席率	0.0%	16.7%	66.3%	68.6%	106.1%	69.4%	52.7%	88.7%	132.2%	87.8%	86.3%	89.6%	73.4%	83.5%	87.9%
在席児数	0	48	48	48	48	48	48	48	48	48	48	48			

(5) 管理課

職員採用状況

（人）

職種	理学療法士	作業療法士	臨床心理士	言語聴覚士	保育士	児童指導員	福祉相談員	医師	看護師	事務員	合計
採用者			1		4		2	1		2	10
退職者						1		1	2		4

V 地域療育センターあおばの様子

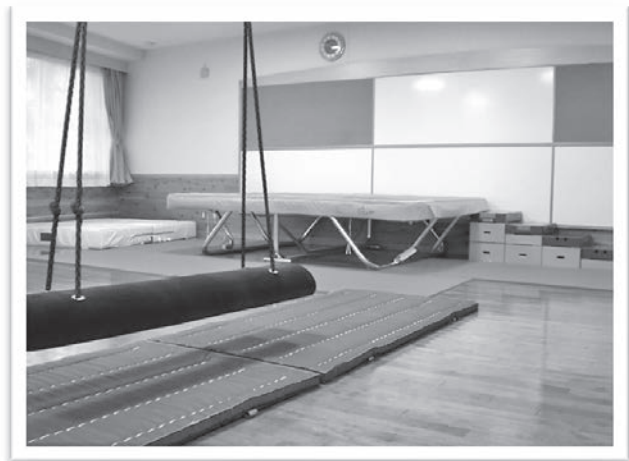
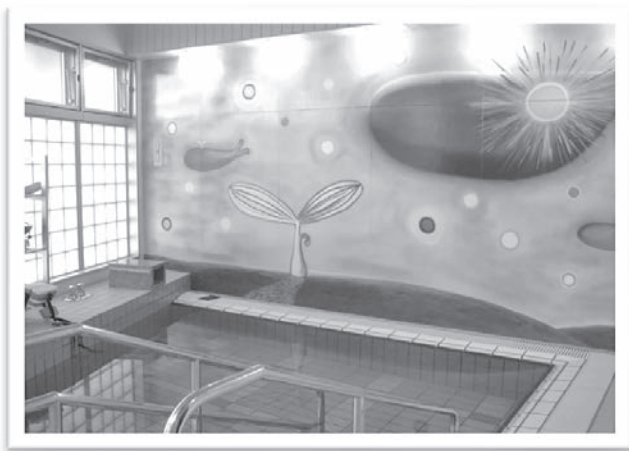

2020年度 事業報告

たちほどがや



横浜市保土ヶ谷区仏向町1,600番地2

I 沿革

2009年	11月	工事竣工
2010年	4月	施設入所支援・生活介護事業開始
	5月	通所事業開始
	10月	短期入所事業開始
2011年	6月	日中一時支援事業開始
2017年	5月	たちいずみの開所
2019年	7月	特定相談支援（成人）・障害児相談支援（児童）事業開始

II 運営事業

- (1) 施設入所支援事業 40名
- (2) 短期入所事業 10名
- (3) 生活介護事業（通所）たちほどがや20名・たちいずみの15名
- (4) 日中一時支援事業
- (5) 放課後等デイサービス事業 5名

III 建物概要

たちほどがや

- (1) 所在地 横浜市保土ヶ谷区仏向町1,600番地2
- (2) 延床面積 3,129.66平方メートル
- (3) 構造 鉄筋コンクリート造陸屋根2階建

たちいずみの

- (1) 所在地 横浜市泉区和泉町6,562番地1
- (2) 延床面積 493.07平方メートル
- (3) 構造 鉄筋コンクリート造

IV 事業報告

1 人員管理・人材育成

(1) 職種別職員数

2020年4月1日現在

	職 種	常 勤	限定常勤	非常勤	計
	施設長（生活支援員）	1			1
管理課	事務員	2	2		4
	管理栄養士	1			1
	事務当直員			3	3
	運転員			6	6
	洗濯員			4	4
入所支援課	生活支援員	42	2	2	46
	看護師	3			3
	生活支援員補佐			2	2
通所・在宅支援課	生活支援員	11	1	5	17
	福祉相談員	3			3
たっちいずみの課	生活支援員	6		5	11
	看護師	3			3
	福祉相談員	2			2
	事務員		1		1
	運転員			5	5
	計	74	6	32	112

(2) 月別職員数

(人)

	4月	5月	6月	7月	8月	9月	10月	11月	12月	1月	2月	3月	平均
常 勤	74	75	75	75	75	76	75	75	76	76	77	77	76
限定常勤	6	7	7	7	7	8	8	9	9	9	8	9	8
非 常 勤	32	32	34	33	35	35	35	34	33	34	34	35	34
合 計	112	114	116	115	117	119	118	118	118	119	119	121	117

(3) 施設内研修

月	研修名
5月	新任研修
7月	新任研修（申し送りについて）
11月	新任研修（利用者体験）

2 施設全体の実績

(1) 資金収支差額の推移

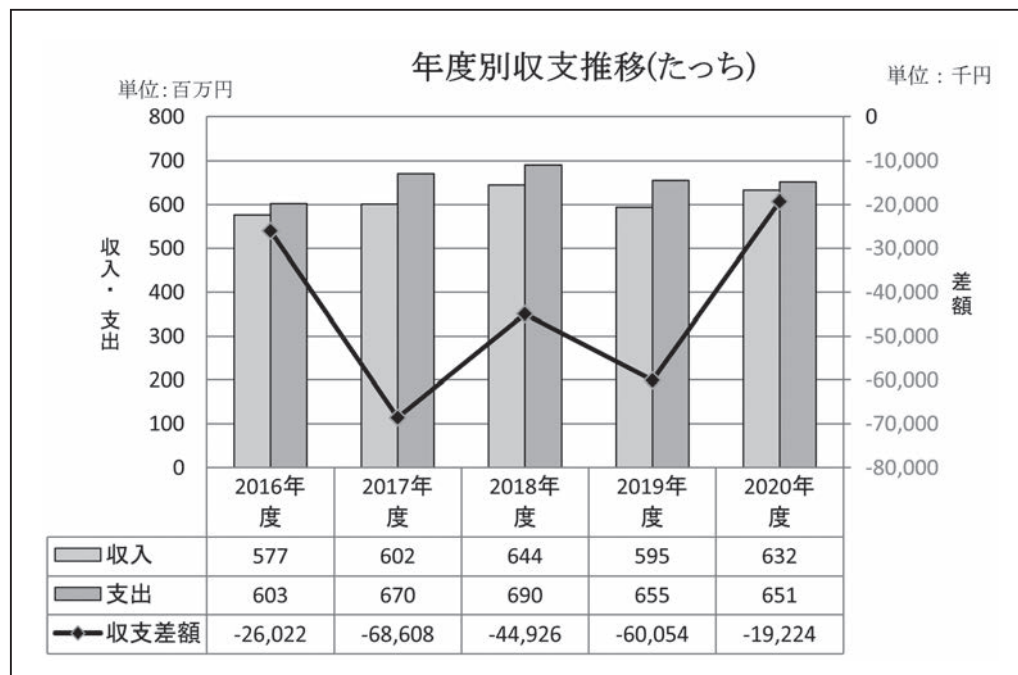

(2) ボランティア受入状況

(件)

	4月	5月	6月	7月	8月	9月	10月	11月	12月	1月	2月	3月	合計	前年度合計	前年度比
活動実数	1	1	1	2	2	3	2	3	2	1	0	1	19	117	16.2
活動延べ回数	23	17	17	10	13	25	22	15	21	1	0	2	166	155	107.1

主な活動内容：美容、散歩、園芸他

3 各部門の実績

(1) 入所支援課

①入所支援・短期入所利用状況

		4月	5月	6月	7月	8月	9月	10月	11月	12月	1月	2月	3月	合計	前年度合計	前年度比
長期入所	定数	43	42	42	42	42	42	42	42	42	42	42	42	505	516	97.9%
	実績数	1,166	1,202	1,199	1,217	1,230	1,203	1,266	1,202	1,274	1,302	1,175	1,302	14,738	15,430	95.5%
	1日平均	38.9	38.8	40.0	39.3	39.7	40.1	40.8	40.1	41.1	42.0	42.0	42.0	※40.4	※42.2	95.7%
	占床率	90.4%	92.3%	95.2%	93.5%	94.5%	95.5%	97.2%	95.4%	97.8%	100.0%	99.9%	100.0%	96.0%	98.0%	97.9%
短期入所	実績数	125	54	173	217	196	221	213	198	196	127	161	191	2,072	2,281	90.8%
	1日平均	4.2	1.7	5.8	7.0	6.3	7.4	6.9	6.6	6.3	4.1	5.8	6.2	※5.7	※6.2	91.6%
	占床率	59.5%	21.8%	72.1%	87.5%	79.0%	92.1%	85.9%	82.5%	79.0%	51.2%	71.9%	77.0%	71.7%	89.0%	80.6%
合計	定数	50	50	50	50	50	50	50	50	50	50	50	50	600	600	100.0%
	実績数	1,291	1,256	1,372	1,434	1,426	1,424	1,479	1,400	1,470	1,429	1,336	1,493	16,810	17,711	94.9%
	1日平均	43.0	40.5	45.7	46.3	46.0	47.5	47.7	46.7	47.4	46.1	47.7	48.2	※46.1	※48.4	95.2%
	占床率	86.1%	81.0%	91.5%	92.5%	92.0%	94.9%	95.4%	93.3%	94.8%	92.2%	95.4%	96.3%	92.1%	96.8%	95.2%

※は年間平均

②長期入所者の状況

ア 年齢分布

(人)

	19歳以下	20～29歳	30～39歳	40～49歳	50～59歳	60～69歳	70歳以上	合計
男性	0	0	2	5	12	3	0	22
女性	0	0	4	3	6	7	0	20
合計	0	0	6	8	18	10	0	42

(歳)

	最低年齢	最高年齢	平均年齢	平均年齢 【全体】
男性	30	65	50.8	51.5
女性	30	69	52.2	

イ 障害程度区分

(人)

区分1	区分2	区分3	区分4	区分5	区分6
0	0	0	0	5	37

ウ 医療ケアの状況

施設入所者 (人)

ケアの内容	人 数
吸 引	8
経管栄養	5
褥 瘡	1
浣 腸	33
摘 便	1

エ 在所期間 (人)

	1年未満	1～5年	6年以上	平 均
男 性	3	3	16	7年11箇月
女 性	1	2	17	9年7箇月

オ 入所・退所の状況 (人)

	4月	5月	6月	7月	8月	9月	10月	11月	12月	1月	2月	3月	合計
入所者数	0	0	1	0	0	2	0	0	1	0	0	0	4
退所者数	1	1	0	2	0	0	0	1	0	0	0	0	5

※入所前の所在：在宅3名・病院1名

※退所理由：死亡5名

カ 年間行事（入所）

実施月	行事内容
8月	夏祭り
12月	クリスマス会
1月	新年会
3月	10周年記念（ユニットごと）

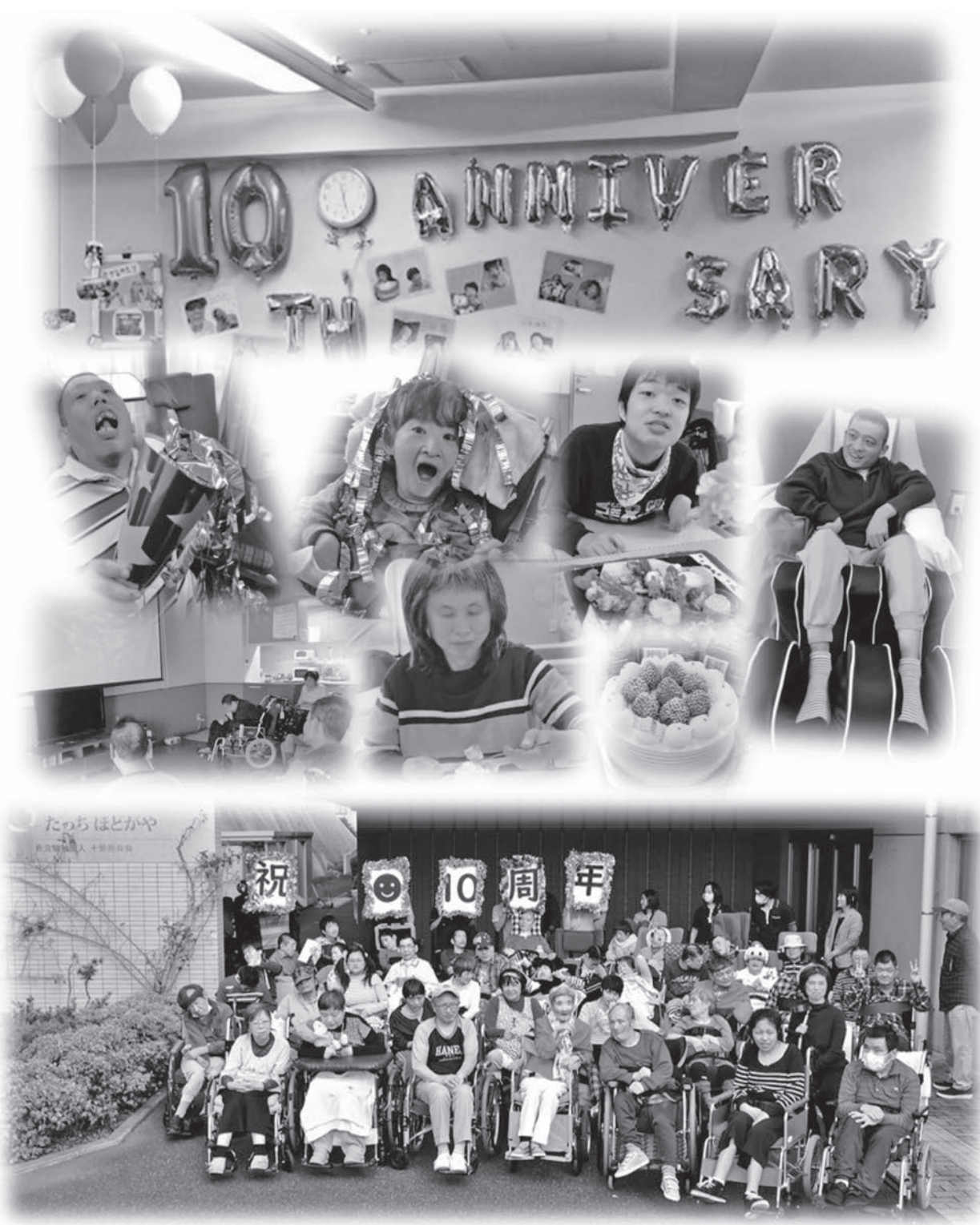

(2) 通所・在宅支援課

①生活介護（通所）

ア 通所者数

	4月	5月	6月	7月	8月	9月	10月	11月	12月	1月	2月	3月	合計	前年度合計	前年度比
通所者数	406	378	454	433	405	415	440	390	405	179	369	452	4,726	5,078	93.1%
1日平均	19.3	21.0	20.6	18.8	19.3	18.9	20.0	18.6	17.6	19.9	19.4	19.7	※19.4	※19.5	99.3%

※は年間平均

イ 年齢分布

(人)

	19歳未満	20～29歳	30～39歳	40～49歳	50歳以上	合計
男性	1	16	1	6	3	27
女性	2	22	3	1	1	29
合計	3	38	4	7	4	56

(歳)

	最低年齢	最高年齢	平均年齢	平均年齢 【全体】
男性	19	58	31.9	29.1
女性	19	60	26.4	

ウ 障害程度区分

(人)

区分1	区分2	区分3	区分4	区分5	区分6
0	0	0	1	1	54

エ 医療ケアの状況

(人)

ケアの内容	人数
吸引	3
胃ろう	3
その他（腸瘻）	0
その他（呼吸器）	1

オ 通所在籍期間

(人)

	1年未満	1～5年	6年以上	平均
男性	1	13	13	6年0箇月
女性	2	12	15	6年4箇月

カ 登録の状況

(人)

	4月	5月	6月	7月	8月	9月	10月	11月	12月	1月	2月	3月	合計
新規登録	3	0	0	0	0	0	0	0	0	0	0	0	3
登録解除	0	0	1	0	1	0	0	0	0	0	1	0	3

※登録解除理由：死亡2名、他事業所通所利用1名

キ 通所予定回数 (人)

週1回	16
週2回	29
週3回	15
登録人数合計	60

ク 主な行事

実施月	行事内容
4月	お花見散歩
7月	夏プログラム ミストシャワー
8月	夏を感じるイベント
10月	ハロウィン行事
12月	クリスマスイベント
1月	成人を祝う会
2月	節分 令和のUTAGE
3月	ボランティアさんに感謝の気持ちを伝える会



お花見散歩①



ピアノコンサート



お花見散歩②



成人のお祝い



レクリエーション活動ジェンガ

②相談

ア 短期入所調整業務

(件)

	4月	5月	6月	7月	8月	9月	10月	11月	12月	1月	2月	3月	合計	前年度合計	前年度比
申込件数	57	53	48	45	39	47	47	47	44	38	49	45	559	656	85.2%
利用件数	19	7	31	38	33	40	40	36	38	16	27	29	354	444	79.7%
利用不可※	38	46	17	7	6	7	7	11	6	22	22	16	205	156	131.4%

※満床等の理由により入所対応ができなかった件数/法人内他施設との利用調整があるため「申込件数-利用件数=利用不可件数」とはならない。

イ その他相談

(件)

項目	4月	5月	6月	7月	8月	9月	10月	11月	12月	1月	2月	3月	合計	前年度合計	前年度比
計画相談 (新規・更新)	4	3	2	4	4	3	2	4	6	3	5	7	47	39	120.0%
計画相談 (モニタリング)	2	7	7	5	5	9	12	6	5	4	5	7	74	73	101.3%
合計	6	10	9	9	9	12	14	10	11	7	10	14	121	112	108.0%

(3) たっちいずみの課

①生活介護(通所)「和音」

ア 通所者数

(人)

	4月	5月	6月	7月	8月	9月	10月	11月	12月	1月	2月	3月	合計	前年度合計	前年度比
通所者総数	329	303	356	311	285	300	334	287	295	288	269	335	3,692	3,707	99.6%
1日平均	15.7	16.8	16.2	14.8	14.3	15.0	15.2	15.1	14.8	15.2	14.9	14.6	※15.2	※15.4	98.7%

※は年間平均

イ 年齢分布

(人)

	19歳未満	20～29歳	30～39歳	40～49歳	50歳以上	合計
男性	1	17	1	1	4	24
女性	4	13	4	2	3	26
合計	5	30	5	3	7	50

(歳)

	最低年齢	最高年齢	平均年齢	平均年齢 【全体】
男性	19	64	28.6	29.0
女性	19	63	29.3	

ウ 障害程度区分

(人)

区分1	区分2	区分3	区分4	区分5	区分6
0	0	0	0	3	47

エ 医療ケアの状況

ケアの内容	人数
吸引	11
胃ろう	10
経鼻経管栄養	1
気管切開	0
酸素吸入	2

オ 在籍期間

	1年未満	1～5年	6年以上	平均
男性	1	23	0	2年4箇月
女性	5	21	0	2年2箇月

カ 登録の状況

(人)

	4月	5月	6月	7月	8月	9月	10月	11月	12月	1月	2月	3月	合計
新規登録	7	0	0	0	0	0	0	0	0	0	0	0	7
登録解除	0	0	2	0	0	0	0	1	0	1	0	0	4

※登録解除理由 死亡1名、他事業所通所利用2名、県外へ転居1名

キ 通所予定回数

(人)

週1回	19
週2回	19
週3回	12
登録人数合計	50

②放課後等デイサービス「りずむ」

ア 通所見数

(件)

	4月	5月	6月	7月	8月	9月	10月	11月	12月	1月	2月	3月	合計	前年度合計	前年度比
通所見総数	64	70	79	75	70	69	70	71	75	72	69	87	871	948	91.9%
1日平均	3.4	3.9	3.6	3.6	3.5	3.5	3.2	3.7	3.8	3.8	3.8	3.8	※3.6	※4.2	86.1%

※は年間平均

イ 小・中・高校別内訳

(人)

	小学生	中学生	高校生	合計
男性	6	4	2	12
女性	4	3	1	8
合計	10	7	3	20

(歳)

	最低年齢	最高年齢	平均年齢	平均年齢 【全体】
男 性	9	18	12.8	12.7
女 性	9	16	12.5	

ウ 医療ケアの状況 (人)

ケアの内容	人 数
吸 引	3
胃ろう	3
経鼻経管栄養	1
気管切開	2
酸素吸入	0

エ 在籍期間

	1年未満	1～5年	平 均
男 性	0	12	3年7箇月
女 性	1	7	3年2箇月

オ 登録の状況

(人)

	4月	5月	6月	7月	8月	9月	10月	11月	12月	1月	2月	3月	合計
新規登録	0	0	0	0	0	0	0	0	0	0	0	0	0
登録解除	0	0	0	0	0	0	1	0	0	0	0	1	2

※登録解除理由：身体状況の変化のため1名、高等部卒業のため成人生活介護へ移行1名

カ 通所予定回数 (人)

週1回	20
登録人数合計	20

③主な行事

実施月	行事内容
10月	ハロウィン
12月	いずみんピック
	紅白歌合戦



(4) 管理課

職員採用状況

(人)

職 種	生活支援員	看護師	相談員	洗濯員	運転員	その他	合 計
採用者	11	5		0	3	0	19
退職者	9	2	1				12

V たっちの活動



2020年5月
入所 2F

5月31日(日)に「コロナに負けるな!企画」開催。
みんなでオリジナルマスクを作りました。
まだまだ気の抜けない毎日が続きますが、
行事や散歩等で適度に気分転換をしながら過ごしています。



今月も沢山の笑顔が
あふれました!

ボッチャ

みんな真剣!
仲間と力を合わせ
高得点を狙います!



調理活動

ほうれん草のスープ



包丁で
カタカタ〜
今回のスープは
豆乳で
作ったので
ま♡ろ♡や♡か♡



エアトラ

職員が全力で
飛ぶと・・・
みんな全力で
笑顔と笑い声・・・
私達は常に全力です!



和音

りずむ 8月

8月は水遊びで水の掛け合
いっこ、人形すくい、水風船
入れをしました。
また調理で、じゃがいもの
ピシソワーズも作りました。



難しい…。



うりゃー!!



じゃがいもの粉
なんて初めて!!



あそこに入れ
ば良いのね!



調理

(じゃがいものピシソワーズ)

水遊び



おいしい♡



調理実習
タコライスランチ♪



販売品も
クリスマス△や
お正月㊿



クリスマス
コンサート
Mr. FJによる
ピアノ演奏



大きなツリーで
クリスマス気分が

2020年12月 たちほどがや 通所



調理実習
鍋ランチ☆

ねんど かつ にゅうしょにちゅうかつどう
 2020年度11月 入所日中活動

食欲の秋♡♡ 調理特集!!



ステーキランチ



タコライスランチ



ママカ♡オムライス



焼きそばランチ♡

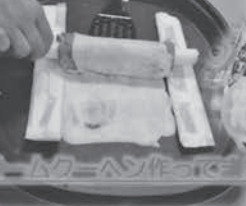

パンランチ



トンカツランチ



パンランチ

2021.1月 入所 1F

1月は非常事態宣言が再発令されましたが、

「笑ってー！」とカメラを向けると

元気な笑顔がたくさん！

笑い声が聞こえてきそう！

皆さま元気にお過ごしです！



IV 事業報告

1 人員管理・人材育成

(1) 職種別職員数

2020年4月1日現在

	職 種	常 勤	限定常勤	非常勤	計
	施設長（生活支援員）	1			1
管理課	事務員	2	2		4
	管理栄養士	1			1
	事務当直員			3	3
	運転員			6	6
	洗濯員			4	4
入所支援課	生活支援員	42	2	2	46
	看護師	3			3
	生活支援員補佐			2	2
通所・在宅支援課	生活支援員	11	1	5	17
	福祉相談員	3			3
たっちいずみの課	生活支援員	6		5	11
	看護師	3			3
	福祉相談員	2			2
	事務員		1		1
	運転員			5	5
	計	74	6	32	112

(2) 月別職員数

(人)

	4月	5月	6月	7月	8月	9月	10月	11月	12月	1月	2月	3月	平均
常 勤	74	75	75	75	75	76	75	75	76	76	77	77	76
限定常勤	6	7	7	7	7	8	8	9	9	9	8	9	8
非 常 勤	32	32	34	33	35	35	35	34	33	34	34	35	34
合 計	112	114	116	115	117	119	118	118	118	119	119	121	117

(3) 施設内研修

月	研修名
5月	新任研修
7月	新任研修（申し送りについて）
11月	新任研修（利用者体験）

2 施設全体の実績

(1) 資金収支差額の推移

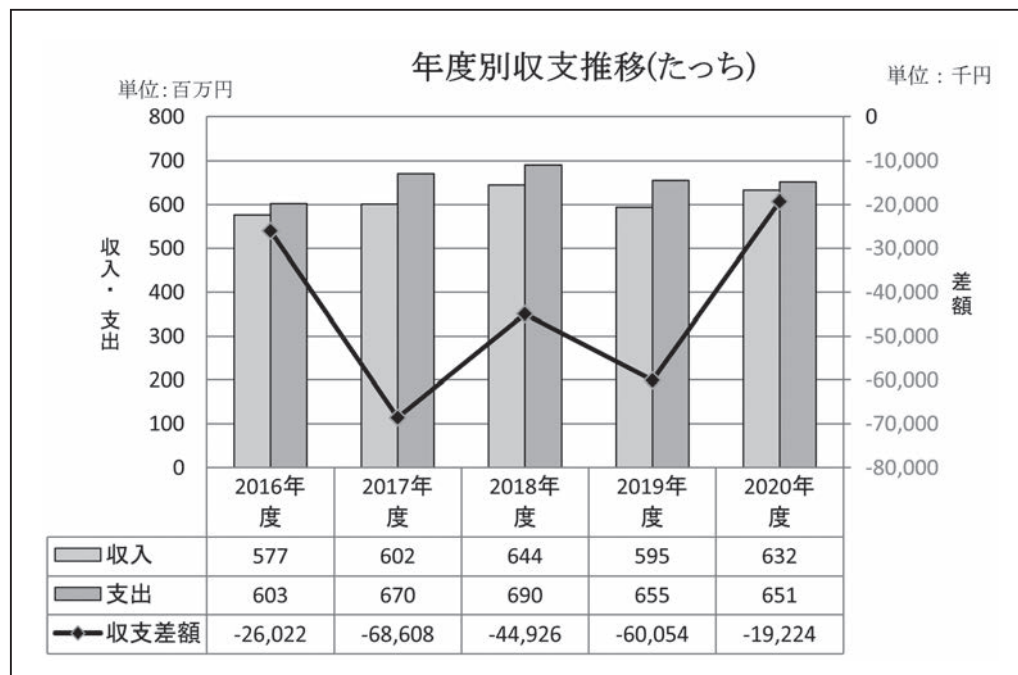

(2) ボランティア受入状況

(件)

	4月	5月	6月	7月	8月	9月	10月	11月	12月	1月	2月	3月	合計	前年度合計	前年度比
活動実数	1	1	1	2	2	3	2	3	2	1	0	1	19	117	16.2
活動延べ回数	23	17	17	10	13	25	22	15	21	1	0	2	166	155	107.1

主な活動内容: 美容、散歩、園芸他

3 各部門の実績

(1) 入所支援課

①入所支援・短期入所利用状況

		4月	5月	6月	7月	8月	9月	10月	11月	12月	1月	2月	3月	合計	前年度合計	前年度比
長期入所	定数	43	42	42	42	42	42	42	42	42	42	42	42	505	516	97.9%
	実績数	1,166	1,202	1,199	1,217	1,230	1,203	1,266	1,202	1,274	1,302	1,175	1,302	14,738	15,430	95.5%
	1日平均	38.9	38.8	40.0	39.3	39.7	40.1	40.8	40.1	41.1	42.0	42.0	42.0	※40.4	※42.2	95.7%
	占床率	90.4%	92.3%	95.2%	93.5%	94.5%	95.5%	97.2%	95.4%	97.8%	100.0%	99.9%	100.0%	96.0%	98.0%	97.9%
短期入所	実績数	125	54	173	217	196	221	213	198	196	127	161	191	2,072	2,281	90.8%
	1日平均	4.2	1.7	5.8	7.0	6.3	7.4	6.9	6.6	6.3	4.1	5.8	6.2	※5.7	※6.2	91.6%
	占床率	59.5%	21.8%	72.1%	87.5%	79.0%	92.1%	85.9%	82.5%	79.0%	51.2%	71.9%	77.0%	71.7%	89.0%	80.6%
合計	定数	50	50	50	50	50	50	50	50	50	50	50	50	600	600	100.0%
	実績数	1,291	1,256	1,372	1,434	1,426	1,424	1,479	1,400	1,470	1,429	1,336	1,493	16,810	17,711	94.9%
	1日平均	43.0	40.5	45.7	46.3	46.0	47.5	47.7	46.7	47.4	46.1	47.7	48.2	※46.1	※48.4	95.2%
	占床率	86.1%	81.0%	91.5%	92.5%	92.0%	94.9%	95.4%	93.3%	94.8%	92.2%	95.4%	96.3%	92.1%	96.8%	95.2%

※は年間平均

②長期入所者の状況

ア 年齢分布

(人)

	19歳以下	20～29歳	30～39歳	40～49歳	50～59歳	60～69歳	70歳以上	合計
男性	0	0	2	5	12	3	0	22
女性	0	0	4	3	6	7	0	20
合計	0	0	6	8	18	10	0	42

(歳)

	最低年齢	最高年齢	平均年齢	平均年齢 【全体】
男性	30	65	50.8	51.5
女性	30	69	52.2	

イ 障害程度区分

(人)

区分1	区分2	区分3	区分4	区分5	区分6
0	0	0	0	5	37

ウ 医療ケアの状況

施設入所者 (人)

ケアの内容	人 数
吸 引	8
経管栄養	5
褥 瘡	1
浣 腸	33
摘 便	1

エ 在所期間 (人)

	1年未満	1～5年	6年以上	平 均
男 性	3	3	16	7年11箇月
女 性	1	2	17	9年7箇月

オ 入所・退所の状況 (人)

	4月	5月	6月	7月	8月	9月	10月	11月	12月	1月	2月	3月	合計
入所者数	0	0	1	0	0	2	0	0	1	0	0	0	4
退所者数	1	1	0	2	0	0	0	1	0	0	0	0	5

※入所前の所在：在宅3名・病院1名

※退所理由：死亡5名

カ 年間行事（入所）

実施月	行事内容
8月	夏祭り
12月	クリスマス会
1月	新年会
3月	10周年記念（ユニットごと）

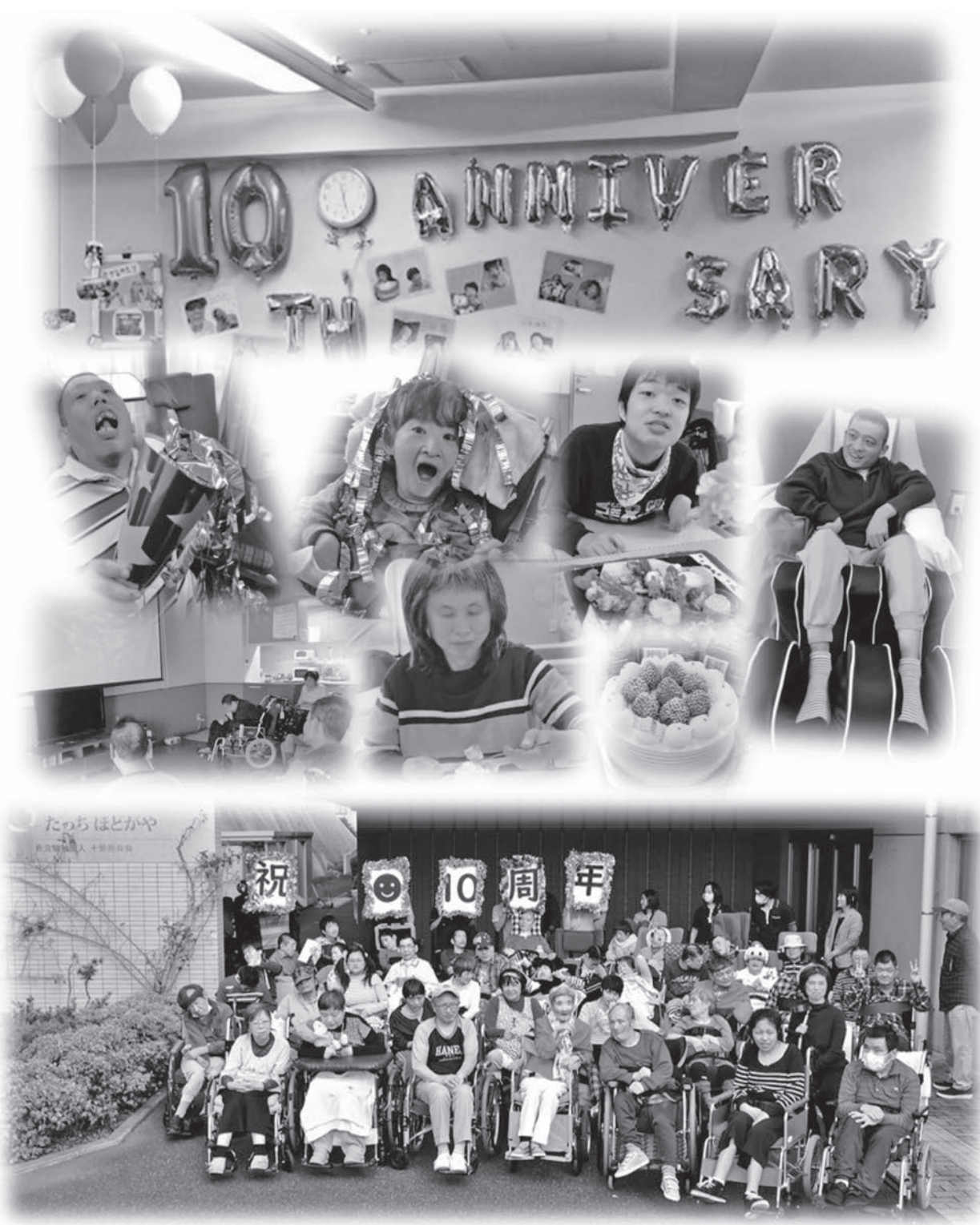

(2) 通所・在宅支援課

①生活介護（通所）

ア 通所者数

	4月	5月	6月	7月	8月	9月	10月	11月	12月	1月	2月	3月	合計	前年度合計	前年度比
通所者数	406	378	454	433	405	415	440	390	405	179	369	452	4,726	5,078	93.1%
1日平均	19.3	21.0	20.6	18.8	19.3	18.9	20.0	18.6	17.6	19.9	19.4	19.7	※19.4	※19.5	99.3%

※は年間平均

イ 年齢分布

(人)

	19歳未満	20～29歳	30～39歳	40～49歳	50歳以上	合計
男性	1	16	1	6	3	27
女性	2	22	3	1	1	29
合計	3	38	4	7	4	56

(歳)

	最低年齢	最高年齢	平均年齢	平均年齢 【全体】
男性	19	58	31.9	29.1
女性	19	60	26.4	

ウ 障害程度区分

(人)

区分1	区分2	区分3	区分4	区分5	区分6
0	0	0	1	1	54

エ 医療ケアの状況

(人)

ケアの内容	人数
吸引	3
胃ろう	3
その他（腸瘻）	0
その他（呼吸器）	1

オ 通所在籍期間

(人)

	1年未満	1～5年	6年以上	平均
男性	1	13	13	6年0箇月
女性	2	12	15	6年4箇月

カ 登録の状況

(人)

	4月	5月	6月	7月	8月	9月	10月	11月	12月	1月	2月	3月	合計
新規登録	3	0	0	0	0	0	0	0	0	0	0	0	3
登録解除	0	0	1	0	1	0	0	0	0	0	1	0	3

※登録解除理由：死亡2名、他事業所通所利用1名

キ 通所予定回数 (人)

週1回	16
週2回	29
週3回	15
登録人数合計	60

ク 主な行事

実施月	行事内容
4月	お花見散歩
7月	夏プログラム ミストシャワー
8月	夏を感じるイベント
10月	ハロウィン行事
12月	クリスマスイベント
1月	成人を祝う会
2月	節分 令和のUTAGE
3月	ボランティアさんに感謝の気持ちを伝える会



お花見散歩①



ピアノコンサート



お花見散歩②



成人のお祝い



レクリエーション活動ジェンガ

②相談

ア 短期入所調整業務

(件)

	4月	5月	6月	7月	8月	9月	10月	11月	12月	1月	2月	3月	合計	前年度合計	前年度比
申込件数	57	53	48	45	39	47	47	47	44	38	49	45	559	656	85.2%
利用件数	19	7	31	38	33	40	40	36	38	16	27	29	354	444	79.7%
利用不可※	38	46	17	7	6	7	7	11	6	22	22	16	205	156	131.4%

※満床等の理由により入所対応ができなかった件数/法人内他施設との利用調整があるため「申込件数-利用件数=利用不可件数」とはならない。

イ その他相談

(件)

項目	4月	5月	6月	7月	8月	9月	10月	11月	12月	1月	2月	3月	合計	前年度合計	前年度比
計画相談 (新規・更新)	4	3	2	4	4	3	2	4	6	3	5	7	47	39	120.0%
計画相談 (モニタリング)	2	7	7	5	5	9	12	6	5	4	5	7	74	73	101.3%
合計	6	10	9	9	9	12	14	10	11	7	10	14	121	112	108.0%

(3) たっちいずみの課

①生活介護(通所)「和音」

ア 通所者数

(人)

	4月	5月	6月	7月	8月	9月	10月	11月	12月	1月	2月	3月	合計	前年度合計	前年度比
通所者総数	329	303	356	311	285	300	334	287	295	288	269	335	3,692	3,707	99.6%
1日平均	15.7	16.8	16.2	14.8	14.3	15.0	15.2	15.1	14.8	15.2	14.9	14.6	※15.2	※15.4	98.7%

※は年間平均

イ 年齢分布

(人)

	19歳未満	20～29歳	30～39歳	40～49歳	50歳以上	合計
男性	1	17	1	1	4	24
女性	4	13	4	2	3	26
合計	5	30	5	3	7	50

(歳)

	最低年齢	最高年齢	平均年齢	平均年齢 【全体】
男性	19	64	28.6	29.0
女性	19	63	29.3	

ウ 障害程度区分

(人)

区分1	区分2	区分3	区分4	区分5	区分6
0	0	0	0	3	47

エ 医療ケアの状況

ケアの内容	人数
吸引	11
胃ろう	10
経鼻経管栄養	1
気管切開	0
酸素吸入	2

オ 在籍期間

	1年未満	1～5年	6年以上	平均
男性	1	23	0	2年4箇月
女性	5	21	0	2年2箇月

カ 登録の状況

(人)

	4月	5月	6月	7月	8月	9月	10月	11月	12月	1月	2月	3月	合計
新規登録	7	0	0	0	0	0	0	0	0	0	0	0	7
登録解除	0	0	2	0	0	0	0	1	0	1	0	0	4

※登録解除理由 死亡1名、他事業所通所利用2名、県外へ転居1名

キ 通所予定回数

(人)

週1回	19
週2回	19
週3回	12
登録人数合計	50

②放課後等デイサービス「りずむ」

ア 通所見数

(件)

	4月	5月	6月	7月	8月	9月	10月	11月	12月	1月	2月	3月	合計	前年度合計	前年度比
通所見総数	64	70	79	75	70	69	70	71	75	72	69	87	871	948	91.9%
1日平均	3.4	3.9	3.6	3.6	3.5	3.5	3.2	3.7	3.8	3.8	3.8	3.8	※3.6	※4.2	86.1%

※は年間平均

イ 小・中・高校別内訳

(人)

	小学生	中学生	高校生	合計
男性	6	4	2	12
女性	4	3	1	8
合計	10	7	3	20

(歳)

	最低年齢	最高年齢	平均年齢	平均年齢 【全体】
男 性	9	18	12.8	12.7
女 性	9	16	12.5	

ウ 医療ケアの状況 (人)

ケアの内容	人 数
吸 引	3
胃ろう	3
経鼻経管栄養	1
気管切開	2
酸素吸入	0

エ 在籍期間

	1年未満	1～5年	平 均
男 性	0	12	3年7箇月
女 性	1	7	3年2箇月

オ 登録の状況

(人)

	4月	5月	6月	7月	8月	9月	10月	11月	12月	1月	2月	3月	合計
新規登録	0	0	0	0	0	0	0	0	0	0	0	0	0
登録解除	0	0	0	0	0	0	1	0	0	0	0	1	2

※登録解除理由：身体状況の変化のため1名、高等部卒業のため成人生活介護へ移行1名

カ 通所予定回数 (人)

週1回	20
登録人数合計	20

③主な行事

実施月	行事内容
10月	ハロウィン
12月	いずみんピック
	紅白歌合戦



(4) 管理課

職員採用状況

(人)

職 種	生活支援員	看護師	相談員	洗濯員	運転員	その他	合 計
採用者	11	5		0	3	0	19
退職者	9	2	1				12

V たっちの活動



2020年5月
入所 2F

5月31日(日)に「コロナに負けるな!企画」開催。
みんなでオリジナルマスクを作りました。
まだまだ気の抜けない毎日が続きますが、
行事や散歩等で適度に気分転換をしながら過ごしています。



今月も沢山の笑顔が
あふれました!

ボッチャ

みんな真剣!
仲間と力を合わせ
高得点を狙います!



エアトラ

職員が全力で
飛ぶと……
みんな全力で
笑顔と笑い声……
私達は常に全力です!



調理活動

ほうれん草のスープ



包丁で
カタカタ〜
今回のスープは
豆乳で
作ったので
ま♡ろ♡や♡か♡



和音



ねんど かつ にゅうしょにっちゅうかつどう
 2020年度11月 入所日中活動

食欲の秋♡♡ 調理特集!!



ステーキランチ🐮!!



タコライスランチ🌮



ママカ♡オムライス



うな重ピース🍷



焼きそばランチ♡



カレーライス🍛



トンカツランチ🍷



パンランチ🍞

2021.1月 入所 1F

1月は非常事態宣言が再発令されましたが、

「笑ってー！」とカメラを向けると

元気な笑顔がたくさん！

笑い声が聞こえてきそう！

皆さま元気にお過ごしです！



十愛療育会 年報

2020年度

2021年10月発行

編集・発行 社会福祉法人 十愛療育会
横浜市港南区港南台四丁目6番20号

URL:<http://www.jyuuiryouikukai.or.jp/>

電 話 045(830)5758

F A X 045(830)5768

印 刷 共進印刷株式会社