

十愛療育会

年報

二〇二一
年度報告

社会福祉法人

十愛療育会

十愛療育会 年報

2021 年度報告



社会福祉法人 十愛療育会

十愛療育会の基本理念

横浜市における障害医療・福祉の中核となるよう専門性を高め、その持てる機能を広く地域に提供し、障害児者とその家族がより安心して快適な生活を送れるよう支援します。

基本指針

1. 一人ひとりを大切にする
2. 全てにおいて可能性を信じる
3. 家族の絆を大切にする

目次

法人本部事務局	1
横浜医療福祉センター港南	13
横浜療育医療センター	31
地域療育センターあおば	53
たちほどがや	63



[地図は、市政記録2021年度版（横浜市発行）から引用]

2021年度 事業報告

法人本部事務局

***** 2021年度における国内の出来事 *****



東京五輪・パラリンピック開催

新型コロナワクチン接種



横浜市港南区港南台四丁目 6 番20号

I 社会福祉法人十愛療育会 機構図

2021年4月1日現在

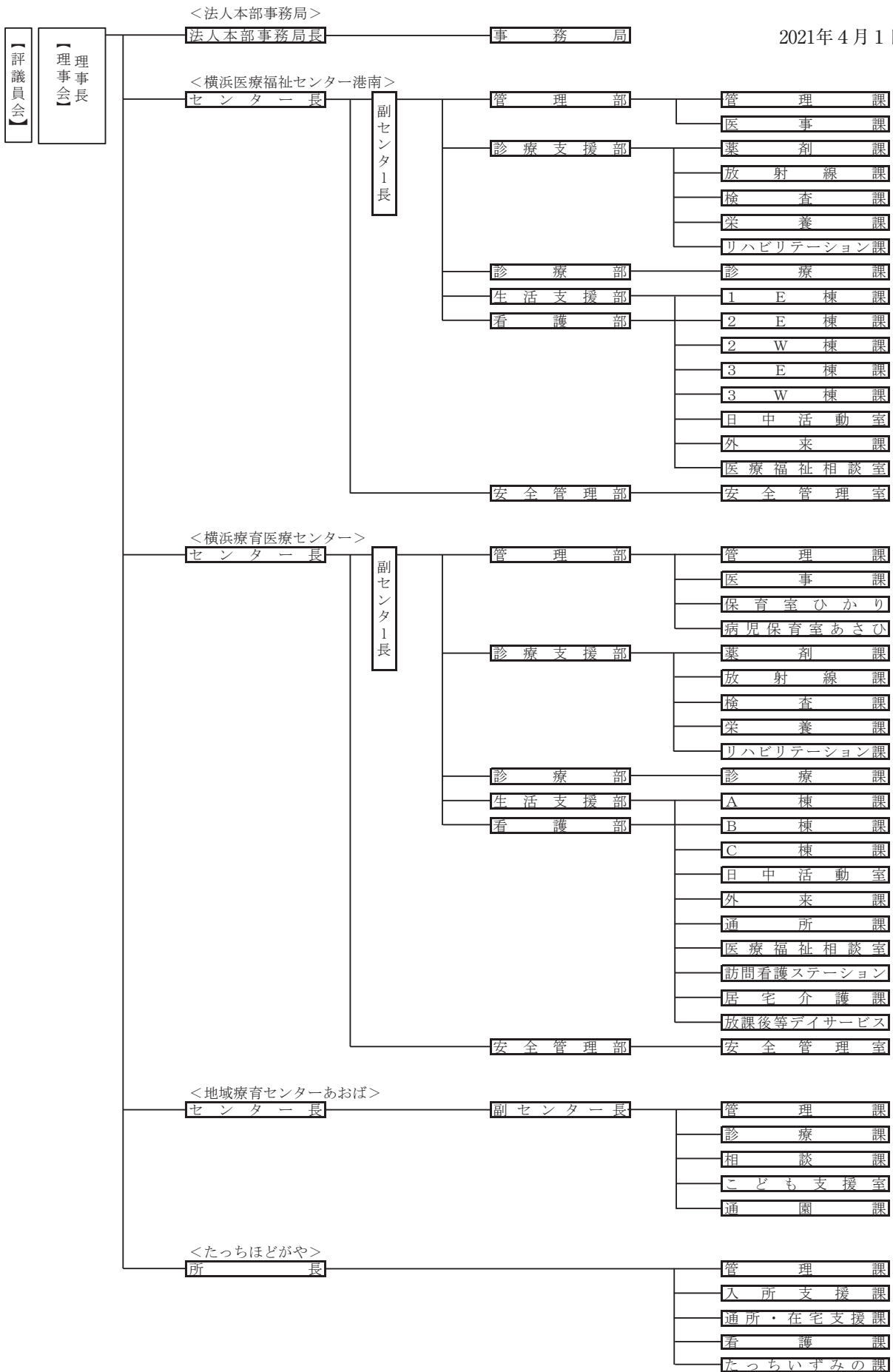

II 職員・役員等

1 月別職員数（法人全体）

（人）

	4月	5月	6月	7月	8月	9月	10月	11月	12月	1月	2月	3月	平均
常 勤	548	547	546	550	549	543	547	551	550	549	551	553	549
限定常勤	63	65	69	69	70	70	70	69	69	68	70	70	69
非 常 勤	216	223	222	225	227	226	230	232	232	231	233	233	228
合 計	827	835	837	844	846	839	847	852	851	848	854	856	845

2 理事・監事

役職名	氏 名	新 任
理事長	立花 正人 2019/6/25～	
業務執行理事	川名 一行 2019/6/25～	
業務執行理事	根津 敦夫 2019/6/25～	
業務執行理事	甲斐 純夫 2019/6/25～	
理事	佐瀬 睦夫 2019/6/25～	
理事	竹林 茂生 2019/6/25～	
理事	名里 晴美 2019/6/25～	
理事	野崎 秀次 ～2021/6/22	
理事	渡邊 昌義 2019/6/25～	
理事		小山内 いづ美 2021/6/22～
理事		野崎 伸次 2021/6/22～
監事	松田 米生 2019/6/25～	
監事	遠藤 淳子 2019/6/25～	

任期 2021/6/22～2023/6の定時評議員会の終結の時
まで

定数 6名以上10名以内

3 評議員

氏 名	新 任
飯野 雄彦 2017/4/1～	
大越 由美子 ～2021/6/22	
小川 淳 ～2021/6/22	
川名 薫 2017/4/1～	
桐ヶ谷 成昭 2019/4/1～	
下山 郁子 2017/4/1～	
中川 博明 2017/5/23～	
日高 毬 ～2021/6/22	
堀 誠次 2017/4/1～	
森 博子 ～2021/6/22	
	茨木 尚子 2021/6/22～
	齊藤 晴通 2021/6/22～
	鈴木 敏彦 2021/6/22～
	高岡 徹 2021/6/22～
	渡邊 多喜男 2021/6/22～

任期 2021/6/22～2023/6の
定時評議員会の終結の時まで

定数 7名以上11名以内

Ⅲ 理事会等の開催状況

1 理事会

	開催年月日	出席者数/定数	議 題
1	2021年 6月1日(火)	理事9名/9名 監事2名/2名	第1号議案 2020年度事業報告
			第2号議案 2020年度決算報告及び監査報告
			第3号議案 任期満了に伴う理事及び監事の選任の提案について
			第4号議案 会計監査人選任の提案及び報酬額について
			第5号議案 定時評議員会の招集について
			報告事項1 中期経営計画について
			報告事項2 社会福祉充実残高の算定の結果について
			報告事項3 新型コロナウイルス感染症対応について
2	2021年 6月22日(火)	理事10名/10名 監事2名/2名	第1号議案 理事長及び業務執行理事の選任について
			第2号議案 業務執行理事の担当業務について
			第3号議案 評議員選任委員会委員の選任について
3	2021年 11月2日(火)	理事10名/10名 監事2名/2名	第1号議案 第2回評議員会の招集
			報告事項1 2021年度上半期の事業報告
			報告事項2 2021年度上半期の収支状況報告
			報告事項3 中期経営計画の2021年度上半期の達成状況
			報告事項4 新型コロナウイルス感染症対応
			報告事項5 横浜医療福祉センター港南の5棟目開棟の準備状況
4	2022年 3月22日(火)	理事10名/10名 監事2名/2名	第1号議案 2022年度事業計画
			第2号議案 2022年度予算案
			第3号議案 役員等損害賠償責任保険契約の締結
			第4号議案 個人情報保護に関する基本方針等の一部改正
			第5号議案 育児・介護休業等に関する規則の一部改正
			第6号議案 施設長の選任及び解任
			報告事項1 給与規程及び非常勤職員就業規則の一部改正に係る理事長専決
			報告事項2 2021年度内部監査の結果
			報告事項3 第二次経営計画の策定
			報告事項4 新型コロナウイルス感染症対応
			報告事項5 横浜医療福祉センター港南の5棟目開棟の準備状況

2 評議員会

	開催年月日	出席者数/定数	議 題
1	2021年 6月22日(火)	評議員7名/10名 監事2名/2名	第1号議案 2020年度事業報告
			第2号議案 2020年度決算報告
			第3号議案 任期満了に伴う理事及び監事の選任
			第4号議案 会計監査人の選任
			報告事項1 中期経営計画について
			報告事項2 新型コロナウイルス感染症対応について
2	2021年 11月30日(火)	評議員10名/11名 監事2名/2名	報告事項1 2021年度上半期の事業報告
			報告事項2 2021年度上半期の収支状況報告
			報告事項3 新型コロナウイルス感染症対応
			報告事項4 横浜医療福祉センター港南の5棟目開棟の準備状況

3 監事監査

日時	出席者	監査意見
2021年 5月19日(水)	監事2名/2名	<p>(1) 事業報告等の監査結果</p> <p>①事業報告及びその附属明細書は、法令及び定款に従い、法人の状況を正しく示しているものと認めます。</p> <p>②理事の職務の遂行に関する不正の行為又は法令若しくは定款に違反する重大な事実は認められません。</p> <p>③ 内部管理体制に関する理事会決議の内容は相当であると認めます。また、当該内部管理体制に関する事業報告の記載内容及び理事の職務の執行についても、指摘すべき事項は認められません。</p> <p>(2) 計算関係書類及び財産目録の監査結果</p> <p>会計監査人奥津公認会計士共同事務所の監査の方法及び結果は相当であると認めます。</p>

4 評議員選任委員会

開催年月日	出席者数/定数
2021年 4月13日(火)	委員5名/5名 (うち外部委員2名/2名)

Ⅳ 本部主催委員会等の開催状況

1 委員会

会議名	開催回数
コンプライアンス委員会	1回
人事審査委員会	4回
倫理審査委員会	2回
第1種業者選定委員会	6回
第2機種選定委員会	1回
第2種業者選定委員会	6回

2 研修

開催月	研修名
4月	新入職員オリエンテーション（会場：横浜医療福祉センター港南）
通年	新入職員研修（eラーニング）

3 内部監査

実施日	施設名
10月12日	横浜療育医療センター
10月14日	たちほどがや
10月21日	地域療育センターあおば
10月27日	横浜医療福祉センター港南
10月28日	法人本部事務局

Ⅴ 寄附金受入れ状況

本部/施設名	金額	件数
法人本部事務局	100,000円	1件
横浜医療福祉センター港南	251,000円	6件
横浜療育医療センター	630,000円	5件
地域療育センターあおば	-	-
たちほどがや	510,000円	6件
寄付金総額	1,491,000円	18件

※その他寄附物品 12件

Ⅵ 収支報告

1 法人単位資金収支計算書

(自) 2021年4月1日 (至) 2022年3月31日

(単位: 円)

勘定科目		予算	決算	差異	
事業活動による収支	収入	児童福祉事業収入	22,539,000	22,983,120	-444,120
		障害福祉サービス等事業収入	2,980,074,000	3,039,106,999	-59,032,999
		医療事業収入	2,629,134,000	2,621,630,538	7,503,462
		保育事業収入	66,844,000	65,633,835	1,210,165
		経常経費寄附金収入	360,000	1,795,027	-1,435,027
		受取利息配当金収入	0	5,732	-5,732
		その他の収入	32,356,000	35,574,224	-3,218,224
	事業活動収入計 (1)	5,731,307,000	5,786,729,475	-55,422,475	
	支出	人件費支出	4,278,011,000	4,140,587,395	137,423,605
		事業費支出	723,707,000	719,306,599	4,400,401
		事務費支出	550,935,000	578,241,144	-27,306,144
支払利息支出		1,991,000	1,924,069	66,931	
その他の支出		7,580,000	7,644,048	-64,048	
事業活動支出計 (2)	5,562,224,000	5,447,703,255	114,520,745		
事業活動資金収支差額 (3)=(1) - (2)		169,083,000	339,026,220	-169,943,220	
施設整備等による収支	収入	施設整備等補助金収入	6,029,000	11,043,766	-5,014,766
		固定資産売却収入	0	10,000	-10,000
		施設整備等収入計 (4)	6,029,000	11,053,766	-5,024,766
	支出	設備資金借入金元金償還支出	27,367,000	27,367,333	-333
		固定資産取得支出	22,539,000	40,520,180	-17,981,180
		ファイナンス・リース債務の返済支出	47,787,000	40,017,487	7,769,513
		施設整備等支出計 (5)	97,693,000	107,905,000	-10,212,000
施設整備等資金収支差額 (6)=(4) - (5)		-91,664,000	-96,851,234	5,187,234	
その他の活動による収支	収入	その他の活動による収入	0	841,200	-841,200
		その他の活動による収入計 (7)	0	841,200	-841,200
	支出	積立資産支出	63,060,000	58,159,997	4,900,003
		その他の活動による支出	0	169,950	-169,950
		その他の活動支出計 (8)	63,060,000	58,329,947	4,730,053
	その他の活動資金収支差額 (9)=(7) - (8)		-63,060,000	-57,488,747	-5,571,253
予備費支出 (10)		0	—	0	
		0			
当期資金収支差額合計 (11)=(3)+(6)+(9) - (10)		14,359,000	184,686,239	-170,327,239	
前期末支払資金残高 (12)		232,477,463	416,236,202	-183,758,739	
当期末支払資金残高 (11)+(12)		246,836,463	600,922,441	-354,085,978	

2 法人単位事業活動計算書

(自) 2021年4月1日 (至) 2022年3月31日

(単位: 円)

勘定科目		当年度決算	前年度決算	増減	
サービス活動増減の部	収益	児童福祉事業収益	22,983,120	43,317,103	-20,333,983
		障害福祉サービス等事業収益	3,039,106,999	2,901,708,302	137,398,697
		医療事業収益	2,621,630,538	2,526,782,355	94,848,183
		保育事業収益	65,633,835	70,650,230	-5,016,395
		経常経費寄附金収益	1,795,027	3,957,130	-2,162,103
		サービス活動収益計 (1)	5,751,149,519	5,546,415,120	204,734,399
	費用	人件費	4,199,431,766	4,030,172,558	169,259,208
		事業費	716,498,987	699,042,332	17,456,655
		事務費	578,238,329	529,743,268	48,495,061
		減価償却費	448,744,640	492,594,188	-43,849,548
		国庫補助金等特別積立金取崩額	-347,880,263	-353,811,413	5,931,150
		徴収不能額	0	3,400	-3,400
	サービス活動費用計 (2)	5,595,033,459	5,397,744,333	197,289,126	
サービス活動増減差額 (3)=(1)-(2)		156,116,060	148,670,787	7,445,273	
サービス活動外増減の部	収益	受取利息配当金収益	5,732	4,316	1,416
		その他のサービス活動外収益	35,574,224	47,655,793	-12,081,569
		サービス活動外収益計 (4)	35,579,956	47,660,109	-12,080,153
	費用	支払利息	1,924,069	2,336,122	-412,053
		その他のサービス活動外費用	7,103,048	7,005,215	97,833
		サービス活動外費用計 (5)	9,027,117	9,341,337	-314,220
		サービス活動外増減差額 (6)=(4)-(5)	26,552,839	38,318,772	-11,765,933
経常増減差額 (7)=(3)+(6)		182,668,899	186,989,559	-4,320,660	
特別増減の部	収益	施設整備等補助金収益	11,043,766	13,661,960	-2,618,194
		固定資産売却益	0	61,259	-61,259
		特別収益計 (8)	11,043,766	13,723,219	-2,679,453
	費用	固定資産売却損・処分損	925,366	446,968	478,398
		国庫補助金等特別積立金積立額	11,043,766	13,661,960	-2,618,194
		特別費用計 (9)	11,969,132	14,108,928	-2,139,796
特別増減差額 (10)=(8)-(9)		-925,366	-385,709	-539,657	
税引前当期活動増減差額 (11)=(7)+(10)		181,743,533	186,603,850	-4,860,317	
法人税、住民税及び事業税 (12)		541,000	555,000	-14,000	
法人税等調整額 (13)		0	0	0	
当期活動増減差額 (14)=(11)-(12)-(13)		181,202,533	186,048,850	-4,846,317	
繰越活動増減差額の部	前期繰越活動増減差額 (15)		554,556,177	334,507,327	220,048,850
	当期末繰越活動増減差額 (16)=(14)+(15)		735,758,710	520,556,177	215,202,533
	基本金取崩額 (17)		0	0	0
	その他の積立金取崩額 (18)		0	34,000,000	-34,000,000
	その他の積立金積立額 (19)		0	0	0
	次期繰越活動増減差額 (20)=(16)+(17)+(18)-(19)		735,758,710	554,556,177	181,202,533

3 法人単位貸借対照表

2022年3月31日現在

(単位：円)

資 産 の 部			
	当年度末	前年度末	増 減
流動資産	1,387,619,119	1,242,898,185	144,720,934
現金預金	597,607,243	440,298,997	157,308,246
事業未収金	740,682,013	742,642,321	-1,960,308
未収金	2,326,726	1,834,780	491,946
未収補助金	24,370,752	36,590,667	-12,219,915
貯蔵品	243,700	263,549	-19,849
医薬品	12,430,215	10,401,884	2,028,331
診療・療養費等材料	2,507,370	1,725,274	782,096
立替金	487,787	1,341,063	-853,276
前払金	4,797,993	3,627,455	1,170,538
前払費用	2,165,320	4,172,195	-2,006,875
固定資産	6,550,158,170	6,918,081,333	-367,923,163
基本財産	5,146,475,280	5,413,822,544	-267,347,264
建物	5,146,475,280	5,413,822,544	-267,347,264
その他の固定資産	1,403,682,890	1,504,258,789	-100,575,899
建物	704,108,044	744,680,344	-40,572,300
構築物	109,055,472	116,880,967	-7,825,495
車輛運搬具	1,886,777	3,664,715	-1,777,938
器具及び備品	124,590,770	176,480,426	-51,889,656
有形リース資産	31,838,341	28,563,776	3,274,565
権利	2,164,500	2,686,538	-522,038
ソフトウェア	3,083,283	2,290,931	792,352
無形リース資産	2,306,664	23,058,216	-20,751,552
退職給付引当資産	410,056,386	390,688,973	19,367,413
施設整備等積立資産	11,000,000	11,000,000	0
差入保証金	3,175,950	3,006,000	169,950
長期前払費用	416,703	1,257,903	-841,200
資産の部合計	7,937,777,289	8,160,979,518	-223,202,229
負 債 の 部			
	当年度末	前年度末	増 減
流動負債	1,051,707,657	1,123,753,532	-72,045,875
短期運営資金借入金	500,000,000	548,000,000	-48,000,000
事業未払金	117,315,242	126,858,030	-9,542,788
その他の未払金	51,164,541	40,163,890	11,000,651
1年以内返済予定設備資金借入金	26,129,667	27,367,000	-1,237,333
1年以内返済予定リース債務	10,470,496	39,187,680	-28,717,184
未払費用	52,541,827	49,556,725	2,985,102
預り金	191,685	237,411	-45,726
職員預り金	50,526,328	49,696,769	829,559
前受金	19,470	22,000	-2,530
賞与引当金	243,348,401	242,664,027	684,374
固定負債	802,646,175	798,168,565	4,477,610
設備資金借入金	308,576,000	334,706,000	-26,130,000
長期運営資金借入金	60,000,000	60,000,000	0
リース債務	24,013,789	12,773,592	11,240,197
退職給付引当金	410,056,386	390,688,973	19,367,413
負債の部合計	1,854,353,832	1,921,922,097	-67,568,265
純 資 産 の 部			
基本金	67,655,000	67,655,000	0
基本金	67,655,000	67,655,000	0
国庫補助金等特別積立金	5,269,009,747	5,605,846,244	-336,836,497
国庫補助金等特別積立金	5,269,009,747	5,605,846,244	-336,836,497
その他の積立金	11,000,000	11,000,000	0
施設整備等積立金	11,000,000	11,000,000	0
次期繰越活動増減差額	735,758,710	554,556,177	181,202,533
次期繰越活動増減差額	735,758,710	554,556,177	181,202,533
(うち当期活動増減差額)	181,202,533	186,048,850	-4,846,317
純資産の部合計	6,083,423,457	6,239,057,421	-155,633,964
負債及び純資産の部合計	7,937,777,289	8,160,979,518	-223,202,229

Ⅶ 法人本部事務局活動概要

1 本部の機能強化及び施設の円滑かつ効率的な運営支援

(1) コンプライアンスの遵守及びガバナンスの強化

2021年10月、定期的な内部監察として、①文書管理、②新型コロナウイルス感染症関連の補助金の積極的な活用、③年次有給休暇の取得、④健康診断の受診、⑤マイカー通勤の利用等の状況について重点的に調査し、適正な業務執行を促した。

また、感染防止対策を図りながら、毎月1回、理事長及び幹部職員が一堂に会して本部会議を開催し、情報を共有するとともに経営課題について議論した。

(2) 中期経営計画の着実な実現

中期経営計画における重要取組課題の執行状況を的確に把握し、計画の着実な実行を図るため、上半期の達成状況と課題については9月の本部会議及び経営会議で、下半期については3月の本部会議及び経営会議において理事長に報告した。

(3) 信頼と協力を得るための情報発信

法人パンフレットを全面改訂(5月)して、人材募集に係る就職説明会や学校訪問時に活用した。

また、前年度の法人ホームページの改訂を完了したことに伴い、法人及び各施設の運営について広く企業や市民の理解と協力を得るため、ホームページ上での寄附の募集を行う整備を進めた。

(4) テレワーク環境の構築

在宅勤務時に自宅から法人内ネットワークにアクセスできるよう、システム環境の設定やパソコン等の機器使用管理の規準を作成し、経常業務の継続性を確保した。

2 健全な財務規律の確立及び業務改善の推進

(1) 財務諸表における信頼性の維持

仕訳の誤りを是正し、より適正な会計処理を実現するため、仕訳に関する規準や処理手続を経理細則に追加するための整備を行った。

(2) 有効な経営分析と経営指標の確立

中期(2021~2025年)の人件費推移予測を分析し、健全な資金運用計画を確認した。

【中期の人件費推移予測】

単位：百万円

年 度	2021	2022	2023	2024	2025
人件費	4,141	4,548	4,560	4,572	4,585
人件費率	73.1%	73.7%	72.7%	72.9%	73.0%

(3) 持続的な法人経営のための新企画提案

総合相談支援センター構想について、事業所としての採算性が厳しいことが判明したため、執行体制の見直しや他の事業所（例えば訪問介護、訪問看護）等との併設による開設など、新たな発想のもとに改めて開所計画を検討することとした。

3 中・長期的な観点からの人材の確保・定着

(1) 横浜医療福祉センター港南5棟目開棟等を支える採用戦略の展開

横浜医療福祉センター港南の5棟目開棟に向けて、「採用戦略プロジェクト」を中心に年間を通じ学校訪問（22件）、就職セミナーへの参加（3件）、就職サイト等広報媒体の活用などの手段を講じ、積極的な職員採用活動を実施した。その結果、必要人数をほぼ確保することができた。

また、各施設の安定的な運営体制を確保のための人員の確保も同様に行った。

(2) コロナ禍に対応した人材育成策の実施

コロナ禍における研修及び人材育成のあり方を見直し、動画視聴やeラーニングを導入可能な範囲で行った。4月の新採用者及びその後の中途採用者の研修については、対象者全員がeラーニングにより受講した。引き続き、時代の変化に対応した研修及び人材育成手法を検討、実施していく。

(3) 労働環境の健全化に向けた取組

貴重な人材の定着を図るため、年次有給休暇の取得向上や超過勤務の縮減などの時間適正化の取組を進め、ワークライフバランスのとれた働きやすい職場づくりを進めた。有給休暇の取得の促進については、取得期間に制限があった夏季休暇を有給休暇に一元化し、より取得しやすい制度への変更を行った。

また、超過勤務の縮減については、「前年度30%減」を達成した2020年度と同水準の時間数を維持した。

(4) 人事、労務、給与に関する新制度の確実な定着化の推進

2020年度に全部改正した就業規則、給与規程、非常勤職員就業規則等に基づく職員制度及び新給与制度を、適正に運用するとともに定着化が図られるよう努めた。

2021年度 事業報告

横浜医療福祉センター港南



横浜市港南区港南台四丁目6番20号

I 沿革

2016年 2月	工事竣工
6月	入所事業開始（医療型障害児入所・療養介護） 入院・外来診療事業開始
7月	短期入所事業開始 中村特別支援学校分教室開級
2017年 5月	2棟目及び3棟目の開棟
2018年 1月	指定特定相談支援事業開始
4月	4棟目の開棟

II 運営事業

- (1) 療養介護・医療型障害児入所施設 120床
- (2) 医療型短期入所事業 6床
- (3) 入院 2床
- (4) 外来診療
- (5) 日中一時支援事業
- (6) 医療型特定短期入所事業
- (7) 特定相談支援事業

III 建物概要

- (1) 所在地 横浜市港南区港南台四丁目6番20号
- (2) 延床面積 13,091.07平方メートル
- (3) 構造 鉄骨造陸屋根3階建

IV 事業報告

1 人員管理・人材育成

(1) 職種別職員数

2021年4月1日 現在

		職 種	常 勤	限定常勤	非常勤	計
センター長		医師	1			1
副センター長		医師				0
管 理 部	管理部長	事務員	1			1
	管理課	事務員	8			8
		事務当直員			4	4
		洗濯員			3	3
		清掃員			2	2
		事務クラーク				0
	医事課	事務員	3	1	1	5
		受付事務員		1		1
	診 療 支 援 部	診療支援部長	医師	1		
薬剤課		薬剤師	3		1	4
		看護助手				0
		事務員		1		1
放射線課		放射線技師	2			2
検査課		検査技師	2			2
栄養課		管理栄養士	2			2
リハビリテーション課		理学療法士	10	1		11
		作業療法士	5		2	7
	言語聴覚士	5			5	
	臨床心理士	3			3	
診 療 部	診療部長	医師	1			1
	診療課	医師	10		16	26
		日当直医師			13	13
		歯科医師			5	5
		歯科衛生士	2			2
生 活 支 援 部 ・ 看 護 部	生活支援部長	看護師				0
	看護部長	看護師(生活支援部長兼務)	1			1
	1E棟課	生活支援員	13		1	14
		看護師	27	3		30
	2E棟課	生活支援員	15	3		18
		看護師	20			20
	2W棟課	生活支援員	18			18
		看護師	17	1		18
	3E棟課	生活支援員	16			16
		看護師	15			15
		准看護師	1	1	1	3
	日中活動室	生活支援員	4		1	5
		生活支援員				0
	その他	看護師(教育担当)	1		1	2
		看護助手			10	10
		生活支援員補佐				0
		事務クラーク			3	3
		外来課	看護師		4	
	医療福祉相談室	相談員	5			5
看護師		1			1	
事務員				1	1	
安全管理部	安全管理室	看護師	1			1
計			214	20	61	295

(2) 月別職員数

(人)

	4月	5月	6月	7月	8月	9月	10月	11月	12月	1月	2月	3月	平均
常勤	214	214	215	216	216	216	220	223	223	225	227	227	220
限定常勤	20	20	21	21	22	22	22	21	21	21	22	22	21
非常勤	61	62	64	64	63	63	66	67	66	65	64	64	64
合計	295	296	300	301	301	301	308	311	310	311	313	313	305

(3) 施設内研修

月	研修名
4月	看護支援教育委員会「新採用者合同研修」
	看護支援教育委員会「医療的ケア研修①」
4月～3月	看護支援教育委員会「新卒新人看護師研修」
5月	医療安全研修「現場でできるヒューマンエラー対策」
	看護支援教育委員会「医療的ケア研修②」
	看護支援教育委員会「個別支援計画研修①」
6月	感染対策研修「スタンダード・プリコーション」
	看護支援教育委員会「新採用者フォローアップ研修①」
9月～2月	感染対策研修「手指衛生（手洗い）の実施」
9月～10月	医療ガス研修「酸素ボンベからの酸素吸入」
10月	医療安全研修「事故防止の基本的な心構え」
	看護支援教育委員会「新採用者フォローアップ研修②」
	看護支援教育委員会「個別支援計画研修②」
	看護支援教育委員会「医療的ケア研修」
	救急ワーキング「BLS研修」
11月	看護支援教育委員会「意思決定支援研修」
12月	医療機器安全管理委員会「人工呼吸器研修」
12月～1月	個人情報保護研修「よくわかる個人情報の基本と取扱い方」
2月	虐待防止研修「身体拘束・虐待など不適切な対応を防ぐ取組み」

2 センター全体の実績

(1) 資金収支差額の推移

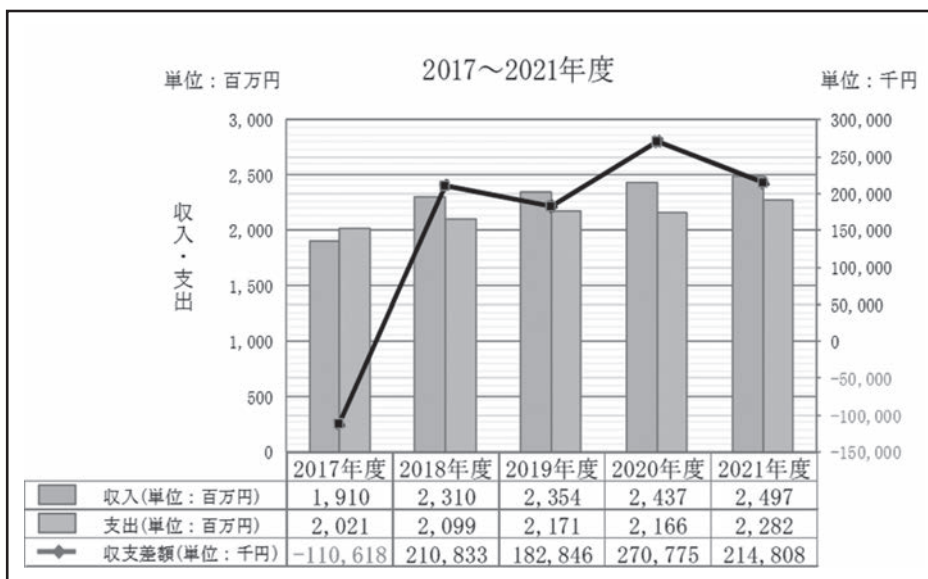

(2) 公開講座 (とちのき講座)

※新型コロナウイルス感染症防止の観点から今年度は中止とした。

(3) ボランティアの活動状況

(件)

	4月	5月	6月	7月	8月	9月	10月	11月	12月	1月	2月	3月	合計	前年度合計	前年度比
活動実数	12	10	10	11	11	16	11	16	9	12	1	3	122	93	131.2%
活動延べ回数	12	10	10	11	11	15	11	17	9	12	1	3	122	57	214.0%

主な活動内容：理美容、裁縫等



【裁縫ボランティア】



【オンライン演奏会】

(4) 長期・短期・入院利用状況

		4月	5月	6月	7月	8月	9月	10月	11月	12月	1月	2月	3月	合計	前年度合計	前年度比
長期 (120床)	定数	3,600	3,720	3,600	3,720	3,720	3,600	3,720	3,600	3,720	3,720	3,360	3,720	43,800	43,800	100.0%
	実績数	3,450	3,577	3,421	3,576	3,545	3,458	3,618	3,560	3,634	3,612	3,268	3,650	42,369	43,011	98.5%
	1日の平均	115.0	115.4	114.0	115.4	114.4	115.3	116.7	118.7	117.2	116.5	116.7	117.7	※116.1	※117.8	98.5%
	占床率	95.8%	96.2%	95.0%	96.1%	95.3%	96.1%	97.3%	98.9%	97.7%	97.1%	97.3%	98.1%	96.7%	98.2%	98.5%
短期 (6+a床)	定数	180	186	180	186	186	180	186	180	186	186	168	186	2,190	2,190	100.0%
	実績数	244	253	252	244	261	265	263	262	259	233	247	293	3,076	2,484	123.8%
	1日の平均	8.1	8.2	8.4	7.9	8.4	8.8	8.5	8.7	8.4	7.5	8.8	9.5	※8.4	※6.8	123.9%
	占床率	135.6%	136.0%	140.0%	131.2%	140.3%	147.2%	141.4%	145.6%	139.2%	125.3%	147.0%	157.5%	140.5%	113.4%	123.9%
入院 (2床)	定数	60	62	60	62	62	60	62	60	62	62	56	62	730	730	100.0%
	実績数	0	0	0	0	0	0	0	12	0	0	0	0	12	61	19.7%
	1日の平均	0.0	0.0	0.0	0.0	0.0	0.0	0.0	0.4	0.0	0.0	0.0	0.0	※0.0	※0.2	16.4%
	占床率	0.0%	0.0%	0.0%	0.0%	0.0%	0.0%	0.0%	20.0%	0.0%	0.0%	0.0%	0.0%	1.6%	8.4%	19.6%
日中一時	0	0	0	0	0	0	0	0	0	0	0	0	0	0	0	
合計 (128床)	定数	3,840	3,968	3,840	3,968	3,968	3,840	3,968	3,840	3,968	3,968	3,584	3,968	46,720	46,720	100.0%
	実績数	3,694	3,830	3,673	3,820	3,806	3,723	3,881	3,834	3,893	3,845	3,515	3,943	45,457	45,556	99.8%
	1日の平均	123.1	123.5	122.4	123.2	122.8	124.1	125.2	127.8	125.6	124.0	125.5	127.2	※124.5	※124.8	99.8%
	占床率	96.2%	96.5%	95.7%	96.3%	95.9%	97.0%	97.8%	99.8%	98.1%	96.9%	98.1%	99.4%	97.3%	97.5%	99.8%

※は年間平均

3 各部署の実績

(1) 診療部

外来・診療件数（リハビリ及び歯科含む。）

(件)

	4月	5月	6月	7月	8月	9月	10月	11月	12月	1月	2月	3月	合計	前年度合計	前年度比
小児科・内科	614	504	658	651	689	734	670	793	769	662	681	887	8,312	6,809	122.1%
耳鼻科	48	45	52	49	46	46	35	36	45	31	37	55	525	549	95.6%
リハビリテーション課	1,012	940	1,088	1,003	1,069	1,039	1,051	1,066	1,044	912	587	1,130	11,941	10,561	113.1%
整形外科	31	22	33	32	31	30	36	30	29	32	24	35	365	347	105.2%
皮膚科	4	10	13	9	5	9	10	7	8	5	6	14	100	81	123.5%
精神科	26	30	33	34	39	44	36	42	42	46	35	43	450	332	135.5%
歯科	192	160	176	154	183	169	175	177	170	144	129	166	1,995	1,776	112.3%
短期外来	240	257	249	245	297	282	277	263	247	230	246	290	3,123	2,439	128.0%
外来者総数	2,167	1,968	2,302	2,177	2,359	2,353	2,290	2,414	2,354	2,062	1,745	2,620	26,811	22,894	117.1%
1日平均	98.5	103.6	100.1	99.0	107.2	112.0	109.0	115.0	112.1	103.1	91.8	113.9	※105.6	※89.8	117.5%

※は年間平均

(2) 診療支援部

①リハビリテーション課

訓練件数

(件)

	4月	5月	6月	7月	8月	9月	10月	11月	12月	1月	2月	3月	合計	前年度合計	前年度比
外来	理学療法	552	519	591	550	554	547	559	587	549	469	329	6,445	5,423	118.8%
	作業療法	279	291	370	331	379	337	353	326	322	290	161	3,801	2,704	140.6%
	言語聴覚療法	284	245	293	280	309	282	296	295	310	260	136	3,293	2,736	120.4%
	臨床心理	139	119	151	130	131	129	139	138	123	138	109	1,626	1,157	140.5%
入所	理学療法	182	238	288	253	247	279	310	341	232	212	131	2,876	2,414	119.1%
	作業療法	8	20	56	55	32	56	57	32	32	33	37	445	317	140.4%
	言語聴覚療法	104	76	126	97	45	89	106	108	83	84	26	1,020	1,143	89.2%
	臨床心理	44	30	24	21	29	25	24	19	16	26	13	285	500	57.0%
合計	理学療法	734	757	879	803	801	826	869	928	781	681	460	9,321	7,837	118.9%
	作業療法	287	311	426	386	411	393	410	358	354	323	198	4,246	3,021	140.5%
	言語聴覚療法	388	321	419	377	354	371	402	403	393	344	162	4,313	3,879	111.2%
	臨床心理	183	149	175	151	160	154	163	157	139	164	122	1,911	1,657	115.3%
総合計	1,592	1,538	1,899	1,717	1,726	1,744	1,844	1,846	1,667	1,512	942	1,764	19,791	16,394	120.7%
1日平均	72.4	80.9	82.6	78.0	82.2	83.0	92.2	87.9	83.4	79.6	52.3	80.2	※79.6	※64.3	123.7%

※は年間平均

②薬剤課

ア 調剤院内処方

外来

(件)

		4月	5月	6月	7月	8月	9月	10月	11月	12月	1月	2月	3月	合計	前年度合計	前年度比
小児科	処方箋枚数	0	0	0	0	1	0	0	0	0	0	0	0	1	4	25.0%
	処方件数	0	0	0	0	1	0	0	0	0	0	0	0	1	8	12.5%
	調剤数	0	0	0	0	1	0	0	0	0	0	0	0	1	8	12.5%
神経小児科	処方箋枚数	0	0	1	1	0	1	0	3	2	0	0	0	8	7	114.3%
	処方件数	0	0	1	2	0	1	0	5	2	0	0	0	11	12	91.7%
	調剤数	0	0	1	2	0	1	0	5	2	0	0	0	11	13	84.6%
耳鼻咽喉科	処方箋枚数	0	0	0	0	0	0	0	0	0	0	0	0	0	2	0.0%
	処方件数	0	0	0	0	0	0	0	0	0	0	0	0	0	2	0.0%
	調剤数	0	0	0	0	0	0	0	0	0	0	0	0	0	2	0.0%
内科	処方箋枚数	0	0	0	0	34	17	14	0	0	0	0	0	65	0	
	処方件数	0	0	0	0	34	17	14	0	0	0	0	0	65	0	
	調剤数	0	0	0	0	34	17	14	0	0	0	0	0	65	0	
神経内科	処方箋枚数	0	0	0	0	9	0	0	0	1	0	0	1	11	9	122.2%
	処方件数	0	0	0	0	9	0	0	0	1	0	0	1	11	9	122.2%
	調剤数	0	0	0	0	9	0	0	0	1	0	0	1	11	9	122.2%
歯科	処方箋枚数	0	0	0	0	0	0	0	0	0	0	0	0	0	0	0.0%
	処方件数	0	0	0	0	0	0	0	0	0	0	0	0	0	0	0.0%
	調剤数	0	0	0	0	0	0	0	0	0	0	0	0	0	0	0.0%
精神科	処方箋枚数	0	0	0	0	0	0	0	0	0	0	0	0	0	0	0.0%
	処方件数	0	0	0	0	0	0	0	0	0	0	0	0	0	0	0.0%
	調剤数	0	0	0	0	0	0	0	0	0	0	0	0	0	0	0.0%
皮膚科	処方箋枚数	0	0	0	0	0	0	0	0	0	0	0	0	0	1	0.0%
	処方件数	0	0	0	0	0	0	0	0	0	0	0	0	0	1	0.0%
	調剤数	0	0	0	0	0	0	0	0	0	0	0	0	0	1	0.0%
救急外来	処方箋枚数	0	2	0	0	4	0	1	0	0	1	0	1	9	4	225.0%
	処方件数	0	3	0	0	7	0	3	0	0	1	0	2	16	7	228.6%
	調剤数	0	3	0	0	7	0	3	0	0	1	0	3	17	8	212.5%

入院・入所

(件)

		4月	5月	6月	7月	8月	9月	10月	11月	12月	1月	2月	3月	合計	前年度合計	前年度比
1E棟	処方箋枚数	411	350	295	392	258	310	372	282	338	318	260	328	3,914	3,960	98.8%
	処方件数	1,436	1,232	798	1,380	541	996	1,153	726	986	875	910	1,034	12,067	13,537	89.1%
	調剤数	2,154	1,910	1,182	2,082	807	1,554	1,800	1,135	1,466	1,306	1,378	1,562	18,336	20,777	88.3%
2E棟	処方箋枚数	449	224	378	474	340	327	292	358	379	405	297	482	4,405	4,352	101.2%
	処方件数	1,360	630	999	1,545	882	995	932	1,026	913	1,138	701	1,657	12,778	12,880	99.2%
	調剤数	1,797	831	1,359	2,017	1,121	1,343	1,234	1,345	1,160	1,507	868	2,155	16,737	16,838	99.4%
2W棟	処方箋枚数	329	403	269	314	431	264	364	346	377	313	359	338	4,107	4,433	92.6%
	処方件数	1,066	1,681	974	1,017	1,591	516	1,225	1,029	1,257	925	1,330	852	13,463	14,363	93.7%
	調剤数	1,557	2,447	1,451	1,496	2,342	673	1,844	1,491	1,860	1,402	2,034	1,201	19,798	20,603	96.1%
3E棟	処方箋枚数	241	340	300	269	426	341	199	425	275	172	263	440	3,691	4,116	89.7%
	処方件数	484	1,262	820	692	1,549	1,137	380	1,462	927	439	835	1,467	11,454	12,342	92.8%
	調剤数	663	1,962	1,246	931	2,329	1,646	488	2,172	1,375	662	1,249	2,236	16,959	17,652	96.1%

イ 注射院内処方

(件)

	4月	5月	6月	7月	8月	9月	10月	11月	12月	1月	2月	3月	合計	前年度合計	前年度比	
1E棟	処方箋枚数	126	119	148	94	94	70	83	40	44	53	86	80	1,037	975	106.4%
	処方件数	434	352	399	294	205	163	189	83	118	135	242	208	2,822	2,822	100.0%
	調剤数	660	570	617	478	310	238	267	118	170	188	352	300	4,268	4,181	102.1%
2E棟	処方箋枚数	70	84	95	88	62	57	116	112	138	108	64	101	1,095	554	197.7%
	処方件数	210	206	208	243	330	258	418	454	559	384	210	292	3,772	1,318	286.2%
	調剤数	302	273	262	352	509	389	619	710	900	614	340	482	5,752	1,854	310.2%
2W棟	処方箋枚数	45	90	69	53	96	79	126	162	74	107	55	85	1,041	666	156.3%
	処方件数	113	206	208	118	230	218	285	282	143	247	123	192	2,365	1,699	139.2%
	調剤数	163	278	286	166	318	344	468	353	192	334	167	259	3,328	2,416	137.7%
3E棟	処方箋枚数	22	21	15	10	89	109	54	113	58	107	82	108	788	628	125.5%
	処方件数	58	30	32	10	197	224	140	169	85	203	229	271	1,648	1,281	128.6%
	調剤数	78	41	43	10	311	333	216	220	89	255	331	359	2,286	1,788	127.9%

③検査課

ア 院内検査

外来

(件)

	4月	5月	6月	7月	8月	9月	10月	11月	12月	1月	2月	3月	合計	前年度合計	前年度比
CRP	3	3	14	6	4	1	5	9	4	2	5	6	62	46	134.8%
血算	43	31	46	35	32	20	36	40	33	17	27	40	400	398	100.5%
電解質	34	25	42	30	28	15	36	35	30	15	25	36	351	320	109.7%
血中薬物濃度	20	18	27	20	12	13	25	24	22	4	13	23	221	275	80.4%
血液ガス分析	2	3	6	5	0	0	2	6	0	1	1	3	29	25	116.0%
尿定性	12	16	22	14	15	11	23	17	11	8	7	17	173	163	106.1%
尿沈渣	10	12	19	9	14	10	22	14	9	6	6	16	147	142	103.5%
迅速検査	0	2	9	3	1	0	4	5	0	2	3	2	31	25	124.0%
新型コロナウイルス抗原	0	2	2	2	2	0	2	4	0	3	7	4	28	22	127.3%
新型コロナウイルス核酸	0	0	0	0	0	0	0	0	0	9	32	41	82		
肝炎ウイルス検査	0	0	12	0	0	0	0	0	0	0	3	0	15	15	100.0%
心電図	0	5	5	3	1	3	1	2	2	2	3	2	29	19	152.6%
心電図+CVRR	2	0	0	1	0	0	0	0	0	0	0	1	4	3	133.3%
脳波	10	5	8	11	7	6	6	5	6	6	4	11	85	98	86.7%
聴力検査	2	1	2	0	2	1	0	0	0	0	1	0	9	10	90.0%
超音波検査	0	0	0	0	1	0	1	0	0	0	0	0	2	1	200.0%
安静時代謝量測定	0	0	0	0	0	0	0	0	0	0	0	0	0	1	0.0%
合計	138	123	214	139	119	80	163	161	117	75	137	202	1,668	1,563	106.7%

入院・入所

(件)

	4月	5月	6月	7月	8月	9月	10月	11月	12月	1月	2月	3月	合計	前年度合計	前年度比
CRP	82	99	103	90	107	99	120	112	97	113	83	109	1,214	1,124	108.0%
血算	83	106	104	91	111	103	121	112	100	116	85	110	1,242	1,169	106.2%
電解質	73	91	83	71	94	87	102	100	87	106	73	84	1,051	957	109.8%
血中薬物濃度	15	18	36	23	41	22	33	40	30	28	12	23	321	438	73.3%
血液ガス分析	44	62	70	63	81	103	79	64	72	76	61	75	850	751	113.2%
尿定性	27	49	37	36	36	35	39	29	32	34	28	35	417	382	109.2%
尿沈渣	22	40	29	31	30	27	25	22	25	25	27	24	327	316	103.5%
迅速検査	51	71	73	34	54	40	49	38	58	53	38	68	627	582	107.7%
新型コロナウイルス抗原	5	12	13	6	16	6	6	6	10	17	22	30	149	149	100.0%
新型コロナウイルス核酸	0	0	0	0	0	0	0	1	9	20	20	7	57		
肝炎ウイルス検査	0	0	0	0	0	0	0	0	0	0	0	0	0	4	0.0%
心電図	6	10	11	10	11	7	11	3	12	8	2	3	94	93	101.1%
心電図+CVRR	2	0	1	0	2	0	1	1	1	2	0	0	10	6	166.7%
脳波	4	5	3	0	1	3	2	3	2	2	0	2	27	45	60.0%
聴力検査	0	0	0	0	0	0	0	0	0	0	0	0	0	0	
超音波検査	4	6	6	4	8	4	0	5	6	3	0	3	49	48	102.1%
神経伝導速度測定	0	0	0	0	0	0	0	0	0	0	0	0	0	1	0.0%
合計	418	569	569	459	592	536	588	536	541	603	451	573	6,435	6,065	106.1%

イ 外注検査

外来

(件)

	4月	5月	6月	7月	8月	9月	10月	11月	12月	1月	2月	3月	合計	前年度合計	前年度比
生化学・免疫他	771	536	781	655	553	352	758	639	601	264	480	784	7,174	7,090	101.2%
細菌培養	1	2	3	0	0	2	1	3	1	1	2	0	16	10	160.0%
病理・細胞診	0	0	0	0	0	0	0	0	0	0	0	0	0	3	0.0%
新型コロナウイルスPCR	3	0	3	0	17	12	1	0	0	44	145	49	274	8	3425.0%
合計	775	538	787	655	570	366	760	642	602	309	627	833	7,464	7,111	105.0%

入院・入所

(件)

	4月	5月	6月	7月	8月	9月	10月	11月	12月	1月	2月	3月	合計	前年度合計	前年度比
生化学・免疫他	810	1,226	1,282	1,125	1,588	1,281	1,464	1,344	1,508	1,374	933	1,212	15,147	14,486	104.6%
細菌培養	36	51	64	45	54	46	64	56	38	70	43	58	625	555	112.6%
病理・細胞診	0	0	0	0	0	1	0	0	0	0	0	0	1	5	20.0%
新型コロナウイルスPCR	5	4	4	5	4	3	5	8	0	35	91	22	186	43	432.6%
合計	851	1,281	1,350	1,175	1,646	1,331	1,533	1,408	1,546	1,479	1,067	1,292	15,959	15,089	105.8%

④放射線課

外来

(件)

	4月	5月	6月	7月	8月	9月	10月	11月	12月	1月	2月	3月	合計	前年度合計	前年度比
CT	2	1	0	3	3	5	2	3	0	1	3	2	25	11	227.3%
一般撮影	34	32	46	42	36	27	38	43	38	40	24	44	444	436	101.8%
ポータブル撮影	0	2	5	0	0	0	0	1	0	0	1	2	11	8	137.5%
透視検査	0	2	0	2	0	2	0	1	1	0	1	1	10	20	50.0%
超音波検査 (BTX)	33	30	31	28	31	33	30	26	32	33	29	34	370	360	102.8%
画像ファイル	8	10	10	10	7	8	9	13	13	8	11	12	119	78	152.6%
歯科デンタル	8	5	14	1	9	4	3	6	5	2	5	3	65	61	106.6%
合計	85	82	106	86	86	79	82	93	89	84	74	98	1,044	974	107.2%

入院・入所

(件)

	4月	5月	6月	7月	8月	9月	10月	11月	12月	1月	2月	3月	合計	前年度合計	前年度比
CT	11	26	18	9	23	14	18	23	20	17	2	8	189	240	78.8%
一般撮影	16	24	24	27	28	26	27	41	21	22	8	26	290	248	116.9%
ポータブル撮影	64	53	71	54	80	53	69	55	71	82	61	65	778	767	101.4%
透視検査	11	6	9	5	9	7	11	12	11	6	5	5	97	183	53.0%
超音波検査 (BTX)	0	0	0	0	0	0	0	0	0	0	0	0	0	0	
画像ファイル	4	7	2	3	7	6	5	8	11	6	1	5	65	67	97.0%
歯科デンタル	5	1	2	7	6	3	2	2	3	3	1	1	36	22	163.6%
合計	111	117	126	105	153	109	132	141	137	136	78	110	1,455	1,527	95.3%

⑤栄養課

ア 入所食数実績

(件)

	4月	5月	6月	7月	8月	9月	10月	11月	12月	1月	2月	3月	合計	前年度合計	前年度比
経口食	3,807	3,830	3,748	3,858	3,791	3,524	3,712	3,640	3,840	3,726	3,451	3,792	44,719	47,404	94.3%
胃瘻食朝	1,081	1,032	1,023	1,064	1,044	1,015	1,088	1,084	1,112	1,123	1,046	1,151	12,863	11,493	111.9%
胃瘻食昼	1,409	1,383	1,375	1,418	1,364	1,412	1,520	1,414	1,400	1,438	1,368	1,493	16,994	16,342	104.0%
胃瘻食夕	1,274	1,266	1,249	1,310	1,259	1,295	1,380	1,339	1,388	1,379	1,274	1,405	15,818	14,710	107.5%
経管栄養食	12,542	12,928	12,149	12,850	12,876	12,713	13,065	12,854	12,793	12,420	11,235	12,531	150,956	151,896	99.4%
日中一時支援	0	0	0	0	0	0	0	0	0	0	0	0	0	0	
嚥下外来食	0	0	0	0	0	0	0	0	0	0	0	0	0	0	
合計	20,113	20,439	19,544	20,500	20,334	19,959	20,765	20,331	20,533	20,086	18,374	20,372	241,350	241,845	99.8%

イ 栄養指導

(件)

		4月	5月	6月	7月	8月	9月	10月	11月	12月	1月	2月	3月	合計	前年度合計	前年度比
肥満	加算	0	0	0	0	0	1	0	0	0	0	0	0	1	5	20.0%
	非加算	0	0	0	0	0	0	0	0	0	0	0	0	0	1	
低栄養	加算	0	0	0	0	0	0	0	0	0	0	0	0	0	0	
	非加算	0	0	0	0	0	0	0	0	0	0	0	0	0	0	
摂食嚥下障害	加算	0	0	0	0	0	0	0	0	0	0	1	0	1	0	
	非加算	0	0	0	0	0	0	0	0	0	0	0	0	0	0	
その他	加算	0	0	0	0	0	0	0	0	0	1	1	1	3	2	150.0%
	非加算	0	0	0	0	0	0	0	0	0	0	0	0	0	0	
合計	加算	0	0	0	0	0	1	0	0	0	1	2	1	5	7	71.4%
	非加算	0	0	0	0	0	0	0	0	0	0	0	0	0	1	

(3) 生活支援部・看護部

①長期入所者の状況

ア 棟別利用状況

(件)

	4月	5月	6月	7月	8月	9月	10月	11月	12月	1月	2月	3月	合計	前年度合計	前年度比
1E棟 24床	724	754	690	712	703	690	715	713	708	740	682	736	8,567	8,753	97.9%
2E棟 32床	914	952	908	977	961	934	975	960	981	954	868	992	11,376	11,435	99.5%
2W棟 32床	870	910	893	933	920	900	936	931	983	961	870	961	11,068	11,278	98.1%
3E棟 32床	942	961	930	954	961	934	992	956	962	957	848	961	11,358	11,545	98.4%
合計 120床	3,450	3,577	3,421	3,576	3,545	3,458	3,618	3,560	3,634	3,612	3,268	3,650	42,369	43,011	98.5%
1日平均 (日/床)	115.0	115.4	114.0	115.4	114.4	115.3	116.7	118.7	117.2	116.5	116.7	117.7	116.1	117.8	98.5%

イ 年齢分布

(人)

	0～9歳	10～19歳	20～29歳	30～39歳	40～49歳	50～59歳	60～69歳	70歳以上	合計
男性	2	11	22	12	16	4	0	0	67
女性	1	7	10	17	13	3	0	0	51
合計	3	18	32	29	29	7	0	0	118

(歳)

	最低年齢	最高年齢	平均年齢	平均年齢【全体】
男性	7	56	31.1	32.3
女性	9	53	33.9	

ウ 大島分類

(人)

	17	10	5	2	1
走る	21	22	23	24	25
歩く	20	13	14	15	16
歩行障害	19	12	7	8	9
座れる	18	11	6	3	4
寝たきり	3	5	49	54	1

エ 超重・準超重症児者数 (人)

超重症児者	28
準超重症児者	55
合 計	83

オ 在所期間 (人)

	1年未満	1～5年	6～9年	10～19年	20～29年	30年以上	平 均
男 性	0	67	0	0	0	0	3年11箇月
女 性	0	51	0	0	0	0	4年0箇月

カ 入所・退所の状況 (人)

	4月	5月	6月	7月	8月	9月	10月	11月	12月	1月	2月	3月	合計
入所者数	1	0	0	0	0	2	2	1	0	0	0	0	6
退所者数	2	1	0	0	1	0	0	1	0	0	1	0	6

※退所理由：死亡5名、家庭復帰：1名

キ 年間行事

実施月	行事内容
4月	入学式
7月	すいか割り、プール
8月	夏祭り
10月	とちのき祭、ハロウィン
12月	クリスマス会
1月	成人式
2月	節分、バレンタイン
3月	納め会



4月 入学式



7月 すいか割り



10月 とちのき祭



10月 とちのき祭



10月 ハロウィン



1月 成人式

②日中活動

	4月	5月	6月	7月	8月	9月	10月	11月	12月	1月	2月	3月	合計	前年度合計	前年度比
実施回数(回)	0	35	48	36	17	16	23	38	31	31	13	21	309	482	64.1%
参加人数(人)	0	186	239	189	84	78	108	191	159	148	53	114	1,549	2,843	54.5%



キムチ作り



書初め

③短期・入院利用等実績

ア 短期入所(在籍延べ日数)

	4月	5月	6月	7月	8月	9月	10月	11月	12月	1月	2月	3月	合計	前年度合計	前年度比
1E棟	244	253	250	244	226	265	263	258	248	226	219	247	2,943	2,460	119.6%
2E棟	0	0	1	0	3	0	0	0	0	0	0	0	4	14	28.6%
2W棟	0	0	1	0	0	0	0	0	0	0	0	7	8	2	400.0%
3E棟	0	0	0	0	32	0	0	4	11	7	28	39	121	7	1728.6%
合計	244	253	252	244	261	265	263	262	259	233	247	293	3,076	2,483	123.9%

イ 入院(在籍延べ日数)

1E棟 2床	4月	5月	6月	7月	8月	9月	10月	11月	12月	1月	2月	3月	合計	前年度合計	前年度比
	0	0	0	0	0	0	0	12	0	0	0	0	12	61	19.7%

④医療福祉相談室

ア 短期入所調整業務

(件)

	4月	5月	6月	7月	8月	9月	10月	11月	12月	1月	2月	3月	合計	前年度合計	前年度比
申込件数	33	29	39	42	41	52	35	43	42	44	50	60	510	319	159.9%
利用件数	34	29	42	34	39	36	39	39	39	30	29	38	428	307	139.4%
利用不可※	0	0	0	3	3	10	1	5	2	6	15	16	61	15	406.7%

※満床等の理由により入所対応ができなかった件数/法人内他施設との利用調整があるため「申込件数-利用件数=利用不可件数」とはならない。

イ 計画相談業務

(件)

	4月	5月	6月	7月	8月	9月	10月	11月	12月	1月	2月	3月	合計	前年度合計	前年度比
申込件数	0	0	0	0	1	0	2	0	3	0	0	1	7	5	140.0%
立案数	0	5	4	3	1	1	3	9	2	7	4	4	43	20	215.0%
モニタリング数	3	4	4	4	6	9	1	3	5	3	3	9	54	65	83.1%
合計	3	9	8	7	8	10	6	12	10	10	7	14	104	90	115.6%

ウ その他相談業務

(件)

	4月	5月	6月	7月	8月	9月	10月	11月	12月	1月	2月	3月	合計	前年度合計	前年度比※
受診相談	140	119	113	126	102	81	120	98	105	136	97	131	1,368	1,275	107.3%
関係機関調整	138	114	153	103	116	127	146	140	145	143	104	169	1,598	1,438	111.1%
一般相談 (※二次相談含む)	24	38	54	67	44	73	74	91	108	52	46	116	787	628	125.3%
短期入所・相談調整	255	223	271	271	274	200	257	219	211	267	246	261	2,955	2,366	124.9%
計画相談支援・相談調整	58	38	50	46	62	49	48	51	53	65	24	56	600	507	118.3%
合計	615	532	641	613	598	530	645	599	622	663	517	733	7,308	6,214	117.6%

(4) 管理部

職員採用状況

(人)

職種	医師	看護師	生活支援員	理学療法士	作業療法士	臨床心理士	合計
採用者	1	27	21	2	2	0	53
退職者	0	8	15	1	1	1	26

(5) 安全管理部

インシデント・アクシデント件数

(件)

	4月	5月	6月	7月	8月	9月	10月	11月	12月	1月	2月	3月	合計	前年度合計	前年度比	
レベル	0	5	3	1	4	5	2	6	1	4	3	7	3	44	54	81.5%
	1	17	16	23	27	19	16	11	24	14	18	16	22	223	208	107.2%
	2	28	18	19	28	27	16	24	12	16	12	17	17	234	222	105.4%
	3-a	8	10	9	8	7	4	2	6	3	5	2	2	66	84	83.3%
	3-b	0	1	0	0	0	2	0	1	0	1	0	0	5	4	125.0%
	4	0	0	0	0	0	0	0	0	0	0	0	0	0	0	0.0%
	5	0	0	0	0	0	0	0	0	0	0	0	0	0	0	0.0%

インシデント・アクシデントのレベル分類（国立病院機構医療安全指針に準拠）

インシデント

レベル0	間違ったことが発生したが、利用者には実施されなかった場合
レベル1	間違ったことをしたが、利用者には変化が生じなかった場合
レベル2	実施された医療又は管理により、利用者には予期しなかった影響を与えた可能性があり、観察の強化や検査の必要性が生じた場合
レベル3-a	実施された医療又は管理により、利用者には予期しなかった軽微な処置・治療（薬剤投与など保存的治療）の必要性が生じた場合

アクシデント（医療事故）

レベル3-b	実施された医療又は管理により、利用者には予期しなかった、若しくは予期していたものを上回る何らかの変化が生じ、濃厚な処置・治療（バイタルサインの高度変化、人工呼吸器の装着、手術等）の必要性が生じた場合
レベル4	実施された医療又は管理により、利用者の生活に影響する予期しなかった若しくは予期していたものを上回る高度の後遺症が残る可能性が生じた場合
レベル5	実施された医療又は管理により、予期せず利用者が死亡した場合

新生



日中活動室

日活新聞

8月のお知らせ

●ひだまりルーム（3階）にて活動を行います。

●日中活動体験～学齡児対象～

With 横浜美術館Heart to Art 子どものアトリエ
8/2 (月) 2E
8/3 (火) 2W
8/5 (木) 3E

●8/9～8/16 日活Close

8月版

石垣からの

編集者より
今月のひとこと

不定期ですが、日中活動室からお知らせを発信していきたいと思えます。

発行年月日
2021年7月29日

発行人
榊原



皆さん、こんにちは。
今年4月から日中活動室所属になりました。みんなと盛り上がるのが大好き♡楽しい活動を提供していきます。
ボランティア・地域担当も兼務しているので、ボラさんへお願い事も、お声掛け下さいね☆



ひとこと

季節号 夏

2021 (令和3年) 5~9月
発行所 日中活動室

日中活動新聞



おまかせしました！6か月ぶりの日活新聞です☆

- 5月** 新生活始動☆訪問日活の為、様のカートプールをお借りしました。初めての活動、「感覚あそび」。様々な感覚に驚いたり、笑ったり☆
- 6月** 日中活動室での活動再開！ピックブックや紙芝居による「読み聞かせ」では、歌あり、効果音ありで盛り上がりました。また「夏の季節の装飾」も作成しました。
- 7月** スヌーズレンで癒されたり、ボッチャで身体を使いました。チームで考えながら「防災」についても学びました。
- 8月** 床暖房修繕工事の為、「ひだまりルーム」にて活動実施。音遊びにジョイスOUNDを使用し、皆で盛り上がりました♪



いかがでしたか？次回は秋号刊行予定です☆

季節号 秋

2021(令和3年)9~11月
発行所 日中活動室

日中活動新聞



今回は、残暑から初冬にかけての日活新聞です☆

- 9月 「秋」の創作活動は巨大リース作り。素材作り班と装飾班に分かれて皆で作りました。「ありがとうジョイサウンド」では、返却してしまう前にカラオケ機器で、「音あそび」を行いました。活動のない時には活動室をオープンにして自由に歌いに来て頂きました☆
- 10月 リハビリテーション課のスタッフと一緒に「ポッチャ」を行いました。句配員を駆使しながら高得点を狙います！さんぼ造のカリンを収穫し、「花梨茶作り体験」をしました。
- 11月 活動室がサロンに早変わり☆リラクゼーションルームにてストレッチに癒されたり、「リフレクソロジー」も行ないました。「冬の創作」ではリースが冬バージョンに変わりました。学生ボランティアさんをお迎えし、「オンライン演奏会」を行ないました。





日中活動新聞

3月
Spring

イベント活動

カリン茶作り：散歩道で収穫したカリンをハチミツにつけてカリン茶作りをしました。皆さん、味わい出来ましたか？



キムチ作り：白菜の塩漬けとヤンニョム塗りをして完成。出来上がったキムチは家族のお土産に。。。匂いはなかなか体験できない強さだったが、とても美味しかったです。



とちのき祭の日活：エアートランポリンはリハ課のスタッフも一緒に盛り上がりました。くるみボタン、プリンも好評でした。まいど〜



書初め：今年も6名が参加してそれぞれの2022年の抱負を書きました。



音方が輝いた時



2021年度 事業報告

横浜療育医療センター



横浜市旭区市沢町557番地 2

I 沿革

1987年12月	工事竣工
1988年 2月	横浜療育園開園（B棟）
6月	通園事業開始
1989年 4月	外来診療事業開始
1991年 4月	A棟使用開始
2003年 5月	増床、横浜療育医療センターに名称変更、C棟使用開始
7月	居宅介護事業「まいはと」事業開始
2009年 3月	病児保育室「あさひ」事業開始
2010年 4月	院内保育室「ひかり」開始
2011年 4月	「ひかり」横浜保育室の認定
2012年 4月	指定特定相談支援事業開始
2015年 4月	「ひかり」小規模保育事業へ移行
8月	訪問看護ステーション「えーる」事業開始
2016年 7月	大規模改修工事
2017年 5月	リニューアルオープン
2018年 7月	放課後等デイサービス事業「はみんぐ」開始

II 運営事業

(1) 療養介護・医療型障害児入所施設	90床
(2) 医療型短期入所事業	5床
(3) 入院	10床
(4) 外来診療	
(5) 日中一時支援事業	
(6) 医療型特定短期入所事業	
(7) 特定相談支援事業	
(8) 生活介護事業（通所）	20名
(9) 居宅介護事業	
(10) 訪問看護	
(11) 放課後等デイサービス事業	
(12) 小規模保育事業	
(13) 一時保育事業	
(14) 病児保育事業	

III 建物概要

横浜療育医療センター

(1) 所在地	横浜市旭区市沢町557番地2
(2) 延床面積	7969.83平方メートル
(3) 構造	鉄筋コンクリート造陸屋根地下1階付3階建

「あさひ」「ひかり」「まいはと」「えーる」

(1) 所在地	横浜市旭区市沢町561番地1
(2) 延床面積	497.62平方メートル
(3) 構造	鉄筋コンクリート陸屋根3階建

IV 事業報告

1 人員管理・人材育成

(1) 職種別職員数

2021年4月1日現在

		職 種	常 勤	限定常勤	非常勤	計
センター長		医 師	0			1
副センター長		医 師 (診療支援部長兼務)	1			1
管理部	管理部長	事務員 (本部事務局次長兼務)	1			1
	管理課	事務員	7	1		8
		受 付		1		1
		運転員			3	3
		事務当直員			3	3
		洗濯員			4	4
		清掃員			3	3
	医事課	事務員	3	1		4
	保育室	保育士	2	3	7	12
		栄養士				0
		調理員		1	1	2
	病児保育室	保育士	1	1	1	3
診療支援部	診療支援部長	医 師				0
	薬剤課	薬剤師	2		2	4
		薬剤課事務員			1	1
	放射線課	放射線技師	2			2
	検査課	検査技師	1	1		2
	栄養課	管理栄養士	2			2
	リハビリテーション課	理学療法士	10		2	12
		作業療法士	4	1	1	6
		言語聴覚士	5			5
		臨床心理士	2			2
音楽療法士					0	
診療部	診療部長	医 師	1			1
	診療課	日当直医師			15	15
		医 師	4		9	13
		歯科医師			4	4
	歯科衛生士	2		1	3	
生活支援部・看護部	生活支援部長	生活支援員	1			1
	看護部長	看護師	1			1
	看護部次長	看護師				0
	A棟課	生活支援員	13			13
		看護師	18	1		19
	B棟課	生活支援員	14	1		15
		看護師	16	1		17
		准看護師	1			1
	C棟課	生活支援員	17	1	1	19
		看護師	21	2	1	24
	日中活動室	生活支援員	2	1	2	5
	その他	看護師				0
		看護助手		3	8	11
事務クラーク			1	2	3	
外来課	看護師	5	6	3	14	

		職 種	常 勤	限定常勤	非常勤	計
	通所課	生活支援員	14		1	15
		音楽療法士			1	1
		運転員			5	5
	医療福祉相談室	福祉相談員	7			7
		看護師		2		2
		事務員			1	1
	訪問看護ステーション	看護師	3	2	1	6
	居宅介護課	生活支援員	7			7
		登録ヘルパー			11	11
	放課後デイサービス	生活支援員	1		2	3
運転員					0	
安全管理部	安全管理課	看護師	1			1
		計	193	31	96	320

(2) 月別職員数

(人)

	4月	5月	6月	7月	8月	9月	10月	11月	12月	1月	2月	3月	平均
常 勤	193	191	191	193	192	189	192	194	193	191	192	194	192
限定常勤	31	33	34	34	34	34	34	34	34	34	35	35	34
非 常 勤	96	104	103	103	105	104	106	109	108	108	109	109	106
合 計	320	328	328	330	331	327	332	337	335	333	336	338	331

(3) 施設内研修

月	研修名
4月	新入職者研修
7月	医療安全全体研修 感染対策（COVID-19流行期における環境整備同線やゾーニングについての課題）
8月	感染全体研修 BLS研修
9月	虐待防止研修
10月	薬剤研修 てんかんの治療と看護
11月	医療安全全体研修（基礎から学ぼう医療安全） 感染対策全体研修（新型コロナウイルス感染症に関する特別講習会） 医療ガス研修（医療ガスを安全に使用する為に）
12月	BCP策定研修 リーダーシップ研修
1月	安全管理研修（医療メデイエーションの基礎） 感染対策WEBセミナー
2月	横浜市医療安全研修会
3月	新採用者座談会、プリセプター研修

2 センター全体の実績

(1) 資金収支差額の推移

①横浜療育医療センター（訪問看護ステーションえーる及び放課後等デイサービスはみんぐを含む。）

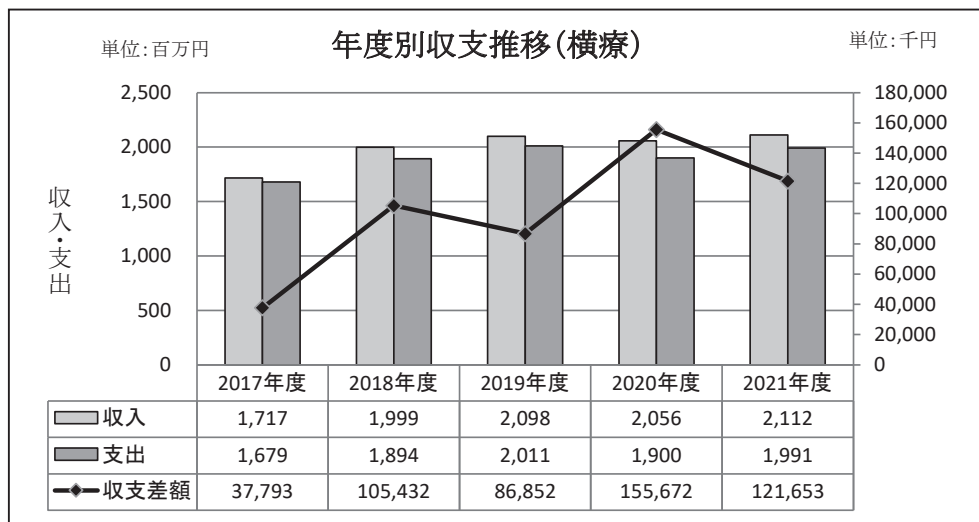

②ヘルパーステーションまいはーと

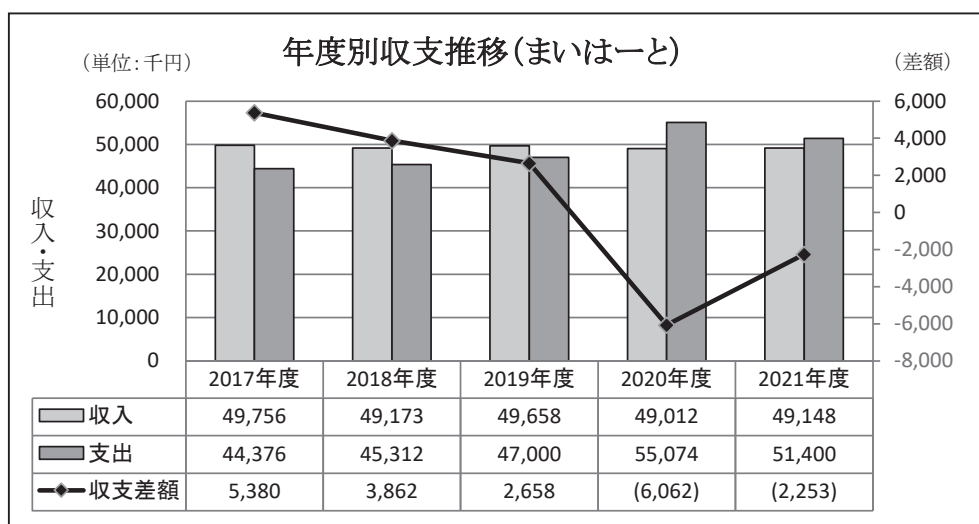

③保育室ひかり

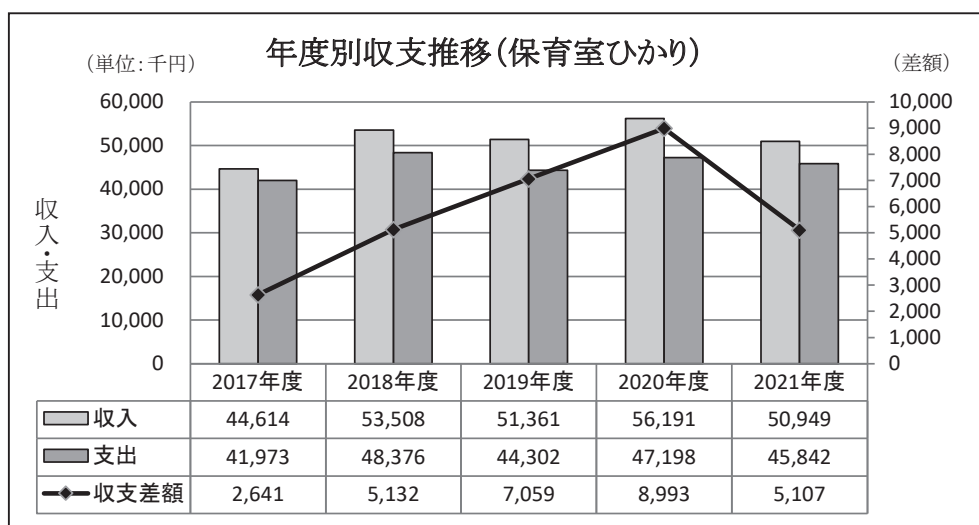

④病児保育室あさひ

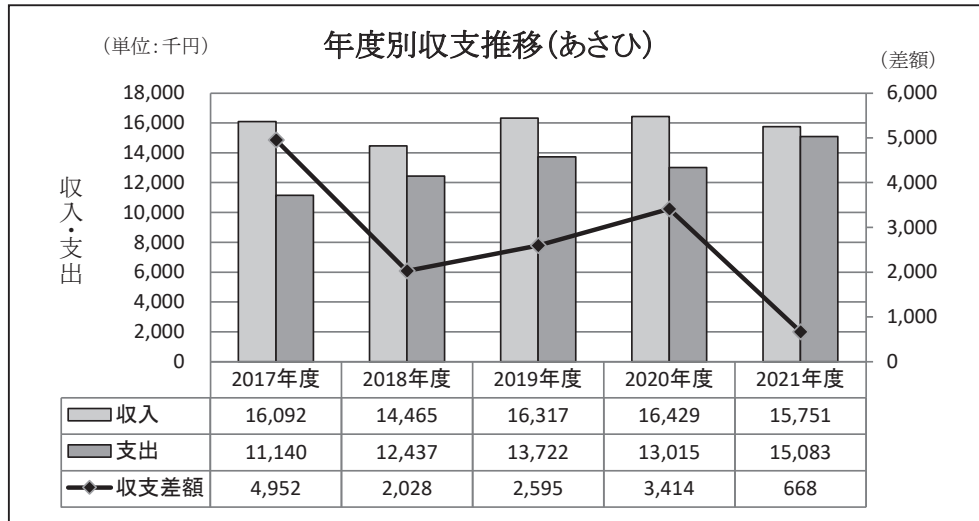

(2) ボランティアの活動状況

	4月	5月	6月	7月	8月	9月	10月	11月	12月	1月	2月	3月	合計	前年度合計	前年度比
活動実数	8	10	12	11	9	8	8	10	11	5	8	6	106	157	67.5%
活動延べ回数	21	24	25	28	22	20	22	25	17	14	16	17	251	343	73.2%

主な活動内容：理美容、植栽管理

(3) 長期・短期・入院利用状況

		4月	5月	6月	7月	8月	9月	10月	11月	12月	1月	2月	3月	合計	前年度合計	前年度比
長期 (87床)	定数	2,610	2,697	2,610	2,697	2,697	2,610	2,697	2,610	2,697	2,697	2,436	2,697	31,755	31,755	100.0%
	実績数	2,610	2,697	2,610	2,680	2,666	2,580	2,673	2,610	2,697	2,697	2,436	2,697	31,653	31,427	100.7%
	1日平均	87.0	87.0	87.0	86.5	86.0	86.0	86.2	87.0	87.0	87.0	87.0	87.0	※86.7	※86.1	100.7%
	占床率	100.0%	100.0%	100.0%	99.4%	98.9%	98.9%	99.1%	100.0%	100.0%	100.0%	100.0%	100.0%	99.7%	99.0%	100.7%
短期 (15床)	定数	450	465	450	465	465	450	465	450	465	465	420	465	5,475	5,475	100.0%
	実績数	446	482	468	464	493	463	497	452	486	306	240	323	5,120	4,910	104.3%
	1日平均	14.9	15.5	15.6	15.0	15.9	15.4	16.0	15.1	15.7	9.9	8.6	10.4	※14.0	※13.5	104.3%
	占床率	99.1%	103.7%	104.0%	99.8%	106.0%	102.9%	106.9%	100.4%	104.5%	65.8%	57.1%	69.5%	93.5%	89.7%	104.3%
入院 (3床)	定数	90	93	90	93	93	90	93	90	93	93	84	93	1,095	1,095	100.0%
	実績数	0	0	0	0	0	0	0	0	0	0	0	0	0	94	0.0%
	1日平均	0.0	0.0	0.0	0.0	0.0	0.0	0.0	0.0	0.0	0.0	0.0	0.0	※0.0	※3.1	0.0%
	占床率	0.0%	0.0%	0.0%	0.0%	0.0%	0.0%	0.0%	0.0%	0.0%	0.0%	0.0%	0.0%	0.0%	8.6%	0.0%
合計 (105床)	定数	3,150	3,255	3,150	3,255	3,255	3,150	3,255	3,150	3,255	3,255	2,940	3,255	38,325	38,325	100.0%
	実績数	3,056	3,179	3,078	3,144	3,159	3,043	3,170	3,062	3,183	3,003	2,676	3,020	36,773	36,431	100.9%
	1日平均	101.9	102.5	102.6	101.4	101.9	101.4	102.3	102.1	102.7	96.9	95.6	97.4	※100.7	※99.8	100.9%
	占床率	97.0%	97.7%	97.7%	96.6%	97.1%	96.6%	97.4%	97.2%	97.8%	92.3%	91.0%	92.8%	96.0%	95.1%	100.9%

※は年間平均

3 各部署の実績

(1) 診療部

診療件数

(件)

	4月	5月	6月	7月	8月	9月	10月	11月	12月	1月	2月	3月	合計	前年度合計	前年度比
小児科・内科	725	670	753	745	784	730	700	692	706	732	578	894	8,709	7,083	123.0%
耳鼻科	35	31	40	31	15	20	48	24	33	31	14	29	351	392	89.5%
リハビリテーション課	854	877	915	884	878	851	901	927	903	750	633	868	10,241	9,239	110.8%
整形外科	6	9	12	3	12	5	18	11	9	16	12	14	127	145	87.6%
皮膚科	5	10	10	9	6	7	9	5	12	4	5	3	85	88	96.6%
精神科	9	14	15	9	15	11	13	14	14	19	9	18	160	77	207.8%
歯科	130	137	206	155	117	102	164	163	213	163	169	175	1,894	1,731	109.4%
短期外来	447	480	465	464	491	462	497	449	481	305	238	321	5,100	4,825	105.7%
外来者総数	2,211	2,228	2,416	2,300	2,318	2,188	2,350	2,285	2,371	2,020	1,658	2,322	26,667	23,580	113.1%
1日平均(短期除く)	84.0	97.1	88.7	91.8	87.0	86.3	84.2	96.6	94.5	90.3	78.9	87.0	88.8	77.2	115.0%
1日平均(前年度)	57.2	63.9	76.6	81.0	82.6	69.6	77.3	85.4	85.2	81.2	82.8	84.2	※77.3	※83.1	93.0%

※は年間平均

(2) 診療支援部

①リハビリテーション課

訓練件数

(件)

	4月	5月	6月	7月	8月	9月	10月	11月	12月	1月	2月	3月	合計	前年度合計	前年度比	
外来	理学療法	566	551	638	588	593	574	598	613	589	568	553	619	7,050	5,169	136.0%
	作業療法	294	296	321	314	305	291	305	313	313	322	278	350	3,702	2,890	128.0%
	言語聴覚療法	270	268	310	315	345	300	305	326	326	315	296	352	3,728	2,804	133.0%
	臨床心理	94	87	116	103	93	110	101	96	104	91	72	129	1,196	889	135.0%
	音楽療法	7	7	8	6	6	4	6	7	5	4	6	4	70	45	155.6%
入所	理学療法	110	94	133	120	97	118	137	167	175	144	126	146	1,567	1,472	106.0%
	作業療法	39	24	59	49	34	41	43	33	33	24	32	49	460	562	81.8%
	言語聴覚療法	31	42	48	36	36	37	40	42	35	32	40	41	920	357	257.7%
	臨床心理	3	14	29	6	6	5	5	5	2	0	0	1	76	59	128.0%
	音楽療法	11	11	11	11	10	11	12	11	11	9	10	4	122	135	90.4%
合計	理学療法	676	645	771	708	690	692	735	780	764	712	679	765	8,617	6,641	129.7%
	作業療法	333	320	380	363	339	332	348	346	346	346	310	399	4,162	3,452	120.5%
	言語聴覚療法	301	310	358	351	381	337	345	368	361	347	336	393	4,648	3,161	147.0%
	臨床心理	97	101	145	109	99	115	106	101	106	6	72	130	1,272	948	134.1%
	音楽療法	18	18	19	17	16	15	18	18	16	13	16	8	192	180	106.7%
	総合計	1,436	1,405	1,684	1,559	1,535	1,502	1,552	1,613	1,593	1,515	1,413	1,695	18,502	14,376	128.7%
1日平均	68.3	78.0	76.5	77.9	73.0	75.1	73.9	80.6	79.6	79.7	78.5	73.6	※76.2	※59.3	128.4%	

※は年間平均

②薬剤課

ア 調剤院内処方

外来

(件)

		4月	5月	6月	7月	8月	9月	10月	11月	12月	1月	2月	3月	合計	前年度合計	前年度比
小児科	処方箋枚数	9	23	6	10	16	19	7	10	11	4	4	10	129	62	208.1%
	処方件数	12	28	7	16	16	23	9	14	23	13	9	13	183	100	183.0%
	調剤数	16	28	7	16	20	23	9	15	26	15	9	13	197	107	184.1%
耳鼻咽喉科	処方箋枚数	7	4	7	2	0	5	3	1	3	0	0	0	32	44	72.7%
	処方件数	9	4	7	3	0	6	6	1	3	0	0	0	39	60	65.0%
	調剤数	17	12	16	4	0	6	6	1	3	0	0	0	65	90	72.2%
救急外来	処方箋枚数	5	7	1	5	14	3	1	2	8	3	4	0	53	41	129.3%
	処方件数	10	10	1	11	14	5	2	3	16	4	9	0	85	71	119.7%
	調剤数	11	14	4	18	23	7	3	4	21	6	12	0	123	100	123.0%
整形外科	処方箋枚数	0	0	0	0	0	0	0	0	0	0	0	0	0	1	0.0%
	処方件数	0	0	0	0	0	0	0	0	0	0	0	0	0	1	0.0%
	調剤数	0	0	0	0	0	0	0	0	0	0	0	0	0	1	0.0%
皮膚科	処方箋枚数	0	0	0	2	0	1	1	0	0	0	0	0	4	5	80.0%
	処方件数	0	0	0	4	0	1	1	0	0	0	0	0	6	11	54.5%
	調剤数	0	0	0	4	0	1	1	0	0	0	0	0	6	12	50.0%
通所	処方箋枚数	5	7	8	8	0	8	7	7	2	4	2	5	63	59	106.8%
	処方件数	5	7	9	9	0	8	7	7	2	6	2	5	67	63	106.3%
	調剤数	7	8	9	9	0	8	7	9	2	6	2	6	73	68	107.4%

入院・入所

(件)

		4月	5月	6月	7月	8月	9月	10月	11月	12月	1月	2月	3月	合計	前年度合計	前年度比
A棟	処方箋枚数	230	328	194	280	274	188	200	301	290	297	222	248	3,052	2,853	107.0%
	処方件数	989	1,849	532	1,320	1,479	731	838	1,285	1,200	1,547	1,198	1,146	14,114	11,354	124.3%
	調剤数	1,331	2,491	660	1,717	1,914	986	1,114	1,701	1,566	2,083	1,650	1,510	18,723	16,920	110.7%
B棟	処方箋枚数	197	235	228	225	253	164	171	253	228	199	252	211	2,616	2,306	113.4%
	処方件数	848	1,240	823	944	1,046	682	743	1,092	1,016	971	1,413	821	11,639	9,429	123.4%
	調剤数	1,127	1,682	1,136	1,246	1,362	887	969	1,436	1,255	1,281	1,867	1,049	15,297	12,030	127.2%
C棟	処方箋枚数	335	321	322	258	402	291	357	504	353	387	365	342	4,237	4,186	101.2%
	処方件数	1,636	1,922	1,704	1,395	2,194	1,321	1,626	2,673	1,347	2,135	2,232	1,955	22,140	20,110	110.1%
	調剤数	2,073	2,473	2,212	1,770	2,802	1,668	2,066	3,420	1,673	2,703	2,868	2,523	28,251	27,276	103.6%

イ 注射院内処方

外来

(件)

		4月	5月	6月	7月	8月	9月	10月	11月	12月	1月	2月	3月	合計	前年度合計	前年度比
外来	処方箋枚数	9	29	9	63	249	161	212	416	369	14	30	161	1,722	978	176.1%
	処方件数	9	29	9	63	249	161	212	416	369	14	30	161	1,722	978	176.1%
	調剤数	10	37	11	68	262	160	212	418	379	16	37	161	1,771	1,115	158.8%

入院・入所

(件)

		4月	5月	6月	7月	8月	9月	10月	11月	12月	1月	2月	3月	合計	前年度合計	前年度比
A棟	処方箋枚数	172	78	41	106	118	3	83	59	30	28	72	47	837	576	145.3%
	処方件数	267	131	67	158	174	3	110	73	45	49	91	62	1,230	874	140.7%
	調剤数	383	187	98	202	252	3	142	75	48	59	98	72	1,619	1,105	146.5%
B棟	処方箋枚数	10	11	35	86	58	22	0	40	0	1	26	0	289	333	86.8%
	処方件数	28	15	73	137	86	44	0	40	0	1	26	0	450	482	93.4%
	調剤数	45	16	108	189	115	60	0	40	0	1	26	0	600	634	94.6%
C棟	処方箋枚数	75	130	214	250	71	137	175	241	120	40	86	76	1,615	2,035	79.4%
	処方件数	138	209	378	329	71	239	224	401	199	95	123	131	2,537	3,541	71.6%
	調剤数	208	316	561	423	70	353	290	580	285	146	170	204	3,606	4,943	73.0%

③検査課

ア 院内検査

外来

(件)

	4月	5月	6月	7月	8月	9月	10月	11月	12月	1月	2月	3月	合計	前年度合計	前年度比
CRP	31	55	51	33	64	39	44	42	39	23	13	27	461	376	122.6%
血算	41	60	55	66	66	50	50	44	48	24	65	31	600	594	101.0%
血液像鏡検	1	0	1	0	1	1	0	0	0	0	0	0	4	1	300.0%
電解質	25	26	49	30	18	33	38	27	28	15	14	24	327	589	55.5%
迅速血糖(課内のみ)	1	1	2	2	2	2	1	5	0	1	0	0	17	17	100.0%
血中薬物濃度	10	37	44	34	19	25	29	24	13	13	8	29	285	333	85.6%
血液ガス分析	11	25	22	0	4	1	9	10	12	4	2	5	105	92	114.1%
血液型	0	0	0	0	0	0	0	0	0	0	0	0	0	0	0.0%
交差適合試験	0	0	0	0	0	0	0	0	0	0	0	0	0	0	0.0%
尿定性	20	35	42	46	38	14	30	12	9	5	58	8	317	303	104.6%
尿沈渣	13	32	39	22	21	12	25	10	8	3	5	7	197	191	103.1%
迅速検査	13	16	4	15	26	13	10	23	25	3	7	4	159	118	134.7%
新型コロナ遺伝子検査						3	7	6	6	31	63	103	219		
肝炎ウイルス検査	3	0	3	0	0	3	3	3	0	2	0	3	20	23	87.0%
心電図	4	24	17	29	12	2	6	4	1	1	10	2	112	105	106.7%
脳波	6	1	1	5	10	6	9	7	4	8	3	5	65	58	112.1%
合計	179	312	330	282	281	204	261	217	193	133	248	248	2,888	2,800	103.1%

入院・入所

(件)

	4月	5月	6月	7月	8月	9月	10月	11月	12月	1月	2月	3月	合計	前年度合計	前年度比
CRP	58	51	82	94	75	61	76	87	57	39	44	54	778	912	85.3%
血算	58	51	87	94	76	62	78	89	62	40	47	55	799	934	85.5%
血液像鏡検	0	0	1	0	0	1	0	0	3	0	0	0	5	1	500.0%
電解質	23	26	51	49	53	34	53	58	42	22	22	24	457	425	107.5%
迅速血糖(課内のみ)	1	1	2	2	4	4	14	2	0	0	0	0	30	19	157.9%
血中薬物濃度	10	5	15	12	43	30	24	19	10	9	6	19	202	185	109.2%
血液ガス分析	3	6	29	26	26	14	22	25	17	6	5	12	191	169	113.0%
血液型	0	0	0	0	0	0	0	0	0	0	0	0	0	0	0.0%
交差適合試験	0	0	0	0	0	0	0	0	0	0	0	0	0	0	0.0%
尿定性	6	4	16	13	34	29	23	20	6	6	5	3	165	161	102.3%
尿沈渣	6	4	16	13	34	29	23	20	5	5	4	3	162	156	103.8%
迅速検査	5	3	20	32	11	9	20	10	4	8	3	3	128	165	77.5%
新型コロナ遺伝子検査						0	7	4	4	1	1	35	52		
肝炎ウイルス検査	0	0	0	0	0	0	0	9	0	9	0	0	18	9	200.0%
心電図	3	0	4	18	17	17	23	13	4	0	1	1	101	85	118.8%
脳波	2	0	0	0	2	3	0	1	1	0	0	1	10	12	83.3%
合計	175	151	323	353	375	293	363	357	215	145	138	210	3,098	3,234	95.8%

イ 外注検査

外来

(件)

	4月	5月	6月	7月	8月	9月	10月	11月	12月	1月	2月	3月	合計	前年度合計	前年度比
生化学・免疫他	64	98	111	90	74	73	72	65	76	92	84	97	996	891	111.6%
細菌培養	24	55	49	27	26	29	9	16	11	1	3	6	256	645	36.7%
病理・細胞診	0	0	0	0	0	0	0	0	0	0	0	0	0	0	0.0%
合計	88	153	160	117	100	102	81	81	87	93	87	103	1,252	1,536	80.1%

入院・入所

(件)

	4月	5月	6月	7月	8月	9月	10月	11月	12月	1月	2月	3月	合計	前年度合計	前年度比
生化学・免疫他	38	25	75	62	130	95	114	108	64	74	29	52	866	771	115.2%
細菌培養	17	13	20	21	46	41	36	39	14	9	8	10	274	304	90.1%
病理・細胞診	0	0	0	0	0	0	1	1	0	0	0	0	2	8	25.0%
合計	55	38	95	83	176	136	151	148	78	83	37	62	1,142	1,075	108.3%

④放射線課

外来

(件)

	4月	5月	6月	7月	8月	9月	10月	11月	12月	1月	2月	3月	合計	前年度合計	前年度比
CT	8	40	44	3	0	5	8	8	1	2	0	5	124	114	108.8%
一般撮影	20	83	62	65	50	34	34	28	25	24	29	40	494	481	102.7%
ポータブル撮影	10	5	3	7	3	0	4	2	3	1	5	3	46	39	117.9%
透視検査(内視鏡含む)	13	9	12	16	10	13	14	9	19	7	14	15	151	129	117.1%
超音波検査	1	1	3	0	2	1	2	1	0	1	2	0	14	18	77.8%
画像ファイル	8	4	6	8	3	2	7	10	8	4	1	10	71	64	110.9%
歯科デンタル	3	2	4	4	7	6	3	4	2	3	7	3	48	35	137.1%
合計	63	144	134	103	75	61	72	62	58	42	58	76	948	880	107.7%

入院・入所

(件)

	4月	5月	6月	7月	8月	9月	10月	11月	12月	1月	2月	3月	合計	前年度合計	前年度比
CT	9	3	12	10	39	57	67	48	11	16	7	13	292	265	110.2%
一般撮影	4	1	2	2	0	2	3	0	0	0	0	6	20	41	48.8%
ポータブル撮影	53	45	82	77	94	78	110	106	77	32	21	51	826	908	91.0%
透視検査(内視鏡含む)	37	36	42	28	32	42	36	40	40	38	27	48	446	472	94.5%
超音波検査	7	8	6	7	9	11	17	17	31	4	3	6	126	102	123.5%
画像ファイル	2	1	1	5	2	1	3	3	2	2	0	0	22	17	129.4%
歯科デンタル	1	1	1	1	0	0	0	1	2	0	0	0	7	2	350.0%
合計	113	95	146	130	176	191	236	215	163	92	58	124	1,739	1,807	96.2%

⑤栄養課

ア 入所食数実績

(件)

	4月	5月	6月	7月	8月	9月	10月	11月	12月	1月	2月	3月	合計	前年度合計	前年度比
経口食	3,185	3,266	3,178	3,221	3,230	3,111	3,149	2,984	3,245	2,916	2,514	2,942	36,941	48,959	75.5%
胃瘻食昼	740	770	760	743	757	763	846	750	788	732	694	763	9,106	8,868	102.7%
胃瘻食夕	320	398	350	339	341	366	394	339	355	296	276	289	4,063	3,867	105.1%
経管栄養食	10,939	11,693	11,038	11,281	11,148	10,942	11,414	11,201	11,539	11,109	9,817	10,959	133,080	131,842	100.9%
泊なし短期	4	4	1	6	1	0	0	2	0	1	1	0	20	35	57.1%
嚥下外来食	1	1	0	1	0	1	0	0	0	0	0	0	4	9	44.4%

イ 特別治療食数

(件)

	4月	5月	6月	7月	8月	9月	10月	11月	12月	1月	2月	3月	合計	前年度合計	前年度比
加算食	480	496	492	527	527	507	513	499	526	526	476	526	6,095	5,474	102.0%

ウ 栄養指導実績

(件)

	4月	5月	6月	7月	8月	9月	10月	11月	12月	1月	2月	3月	合計	前年度合計	前年度比
外来加算	2	5	4	6	1	3	2	3	3	5	2	4	40	21	190.5%
外来非加算	0	0	0	0	0	0	0	0	0	0	0	0	0	1	0.0%
入院時加算	0	0	0	0	0	0	0	0	0	0	0	0	0	0	
入院時非加算	0	0	0	0	0	0	0	0	0	0	0	0	0	0	

エ 栄養サポートチーム (NST) 実績

(件)

	4月	5月	6月	7月	8月	9月	10月	11月	12月	1月	2月	3月	合計	前年度合計	前年度比
新介入	0	0	0	0	0	1	0	0	0	0	0	0	1	2	50.0%
介入中	1	1	1	1	1	1	1	1	1	0	0	0	9	4	225.0%
回診数	1	1	1	1	1	2	1	1	1	0	0	0	10	6	166.7%
介入終了	0	0	0	0	0	1	0	0	1	0	0	0	2	1	200.0%

オ 通所食数の実績

(件)

	4月	5月	6月	7月	8月	9月	10月	11月	12月	1月	2月	3月	合計	前年度合計	前年度比
経口食	67	59	78	69	73	77	74	57	75	62	51	83	825	723	114.1%
胃瘻食	193	162	191	177	171	159	174	133	131	123	107	133	1,854	1,930	96.1%
合計	260	221	269	246	244	236	248	190	206	185	158	216	2,679	2,653	101.0%

カ 放課後等デイサービス食数実績

(件)

	4月	5月	6月	7月	8月	9月	10月	11月	12月	1月	2月	3月	合計	前年度合計	前年度比
昼食(経口食)	7	0	3	16	41	22	2	0	9	14	0	29	143	203	70.4%
昼食(胃瘻食)	29	0	1	12	32	14	3	0	6	7	0	16	120	44	272.7%
間食	65	56	68	39	50	54	71	70	74	60	52	76	735	546	134.6%

キ 訪問栄養指導の実績

(件)

	4月	5月	6月	7月	8月	9月	10月	11月	12月	1月	2月	3月	合計	前年度合計	前年度比
健康相談	0	0	0	0	0	0	0	0	0	0	0	0	0	0	
巡回相談	0	0	0	0	0	1	0	0	0	0	0	0	1	0	
健康相談個別	0	0	0	0	0	1	0	0	0	0	0	0	1	0	

(3) 生活支援部・看護部

①長期入所者の状況

ア 棟別利用実績(在籍延べ日数)

	4月	5月	6月	7月	8月	9月	10月	11月	12月	1月	2月	3月	合計	前年度合計	前年度比
A棟 25床	750	775	750	775	775	750	775	750	775	775	700	775	9,125	9,125	100.0%
B棟 26床	780	806	780	806	806	780	806	780	806	806	728	806	9,490	9,345	101.6%
C棟 36床	1,080	1,116	1,080	1,099	1,085	1,050	1,092	1,080	1,116	1,116	1,008	1,116	13,038	12,957	100.6%
合計 87床	2,610	2,697	2,610	2,680	2,666	2,580	2,673	2,610	2,697	2,697	2,436	2,697	31,653	31,427	100.7%

イ 年齢分布

(人)

	0~9歳	10~19歳	20~29歳	30~39歳	40~49歳	50~59歳	60~69歳	70歳以上	合計
男性	0	0	2	3	11	14	6	4	40
女性	0	0	5	6	16	12	8		47
合計	0	0	7	9	27	26	14	4	87

(歳)

	最低年齢	最高年齢	平均年齢	平均年齢【全体】
男性	26	73	49.1	48.11
女性	23	67	44.9	

ウ 大島分類

(人) IQ

21	22	23	24	25	80
20	13	14	15	16	70
19	12	7	8	9	50
18	11	5	10	33	35
17	10	0	38	1	20
走る	歩く	歩行障害	座れる	寝たきり	

エ 超重・準超重症児者数 (人)

超重症児者	26
準超重症児者	36
合 計	62

オ 在所期間 (人)

	1年未満	1～5年	6～9年	10～19年	20～29年	30年以上	平均
男 性	0	8	1	11	12	8	19年5箇月
女 性	1	11	2	20	10	3	15年4箇月

カ 入所・退所の状況 (人)

	4月	5月	6月	7月	8月	9月	10月	11月	12月	1月	2月	3月	合計
入所者数	0	0	0	0	0	0	1	0	0	0	0	0	1
退所者数	0	0	0	1	0	0	0	0	0	0	0	0	1

※入所前の所在：在宅1名

※退所理由：死亡1名

キ 年間行事

実施月	行事内容
4月	お花見 (A、B、C棟)
5月	フラワーアレンジメント (通所)
7月	七夕 (A、B、C棟)
8月	夏祭り (A、B、C棟)
9月	デリバリー (B棟、年間数回)
10月	ハロウィン (通所、A、B、C棟)
11月	合同行事 エレクトーン演奏会Zoom (A、B、C棟、通所)
12月	クリスマス会 (A、B、C棟、通所)
1月	成人式 (通所)、初詣 (A、B、C棟)、お正月遊び (B棟)
2月	豆まき (通所、A、B、C棟)
3月	納め会 (通所)、お楽しみ会 (A棟)
	ボランティア行事・映像 (A、B、C棟、通所)



夏祭り



ほのほの祭



ハロウィン



クリスマス会



お正月



成人式



すごろく①



すごろく②

②日中活動

	4月	5月	6月	7月	8月	9月	10月	11月	12月	1月	2月	3月	合計	前年度合計	前年度比
実施回数(回)	63	63	73	63	69	65	67	67	63	35	個別のみ	個別活動 お楽しみ 活動	628	762	82.4%
参加人数(人)	255	281	347	276	303	297	287	284	286	155	0	161	2,771	3,337	83.0%

③短期・入院利用等実績

ア 短期入所(在籍延べ日数)

	4月	5月	6月	7月	8月	9月	10月	11月	12月	1月	2月	3月	合計	前年度合計	前年度比
A棟(5名)	161	161	165	158	166	163	168	144	170	135	83	146	1,820	1,669	109.0%
B棟(4名)	124	140	138	133	136	131	144	132	139	62	32	52	1,363	1,457	93.5%
C棟(6名)	161	181	165	173	191	169	185	176	177	109	125	125	1,937	1,784	108.6%
合計(15名)	446	482	468	464	493	463	497	452	486	306	240	323	5,120	4,910	104.3%

イ 入院(在籍延べ日数)

	4月	5月	6月	7月	8月	9月	10月	11月	12月	1月	2月	3月	合計	前年度合計	前年度比
C棟(3名)	0	0	0	0	0	0	0	0	0	0	0	0	0	94	0.0%

④医療福祉相談室

ア 短期入所調整業務

(件)

	4月	5月	6月	7月	8月	9月	10月	11月	12月	1月	2月	3月	合計	前年度合計	前年度比
申込件数	96	84	97	90	117	97	106	96	102	93	79	77	1,134	1,137	99.7%
利用件数	76	68	76	74	78	74	80	78	73	44	40	59	820	852	96.2%
利用不可※	14	13	13	11	24	10	20	11	25	25	16	2	184	123	149.6%

※満床等の理由により入所対応ができなかった件数/ 法人内他施設との利用調整があるため「申込件数-利用件数=利用不可件数」とはならない。

イ 計画相談業務

(件)

	4月	5月	6月	7月	8月	9月	10月	11月	12月	1月	2月	3月	合計	前年度合計	前年度比
申込件数	2	0	0	1	1	2	3	1	1	0	0	0	11	5	220.0%
立案数	4	5	0	6	3	6	9	9	2	9	5	5	63	89	70.8%
モニタリング数	7	9	4	12	10	6	9	10	8	64	7	9	155	98	158.2%
合計(立案+モニ)	11	14	4	18	13	12	18	19	10	73	12	14	218	187	116.6%

ウ その他相談業務

(件)

	4月	5月	6月	7月	8月	9月	10月	11月	12月	1月	2月	3月	合計	前年度合計	前年度比
初診相談	13	20	32	25	23	33	22	19	18	18	21	33	277	238	116.4%
一般相談	270	304	393	290	309	345	395	383	418	386	380	517	4,390	3,101	141.6%
合計	283	324	425	315	332	378	417	402	436	404	401	550	4,667	3,339	139.8%

⑤生活介護事業（通所）

ア 通所在籍者数

	4月	5月	6月	7月	8月	9月	10月	11月	12月	1月	2月	3月	合計	前年度合計	前年度比
在籍者数（人）	45	45	45	45	45	45	45	43	43	43	43	42	44	43	101.7%
通所日数（日）	21	18	22	20	21	20	21	20	20	19	18	22	242	243	99.6%
通所者数（人）	393	342	418	384	381	372	342	293	301	261	223	299	4,009	4,275	93.8%
電話支援（人）	42	39	49	44	54	44	42	28	32	47	68	71	560	907	61.7%
欠席者数（人）	125	108	131	115	148	123	123	122	112	116	134	143	1,500	1,280	117.2%
1日平均通所者（人）	18.7	19.0	19.0	19.2	18.1	18.6	18.3	16.1	16.7	16.2	16.2	16.8	※17.7	※18.9	93.7%

※は年間平均

イ 年齢分布

（人）

	19歳以下	20～29歳	30～39歳	40～49歳	50歳以上	合計
男性	3	15	1	1	0	20
女性	0	16	2	3	2	23
合計	3	31	3	4	2	43

（歳）

	最低年齢	最高年齢	平均年齢	平均年齢【全体】
男性	19	44	25.05	27.3
女性	20	52	29.39	

ウ 大島分類

（人） IQ

	21	22	23	24	25
	20	13	14	15	16
	19	12	7	8	9
	18	11	1	1	7
	17	10	6	3	4
			1	33	
			5	2	1
走る	歩く	歩行障害	座れる	寝たきり	

エ 超重・準超重症児者数 (人)

超重症児者	11
準超重症児者	23
合計	34

オ 通所在籍期間 (人)

	1年未満	1～5年	6～9年	10～19年	20～29年	30年以上	平均
男性	3	6	4	6	1	0	7年9箇月
女性	0	12	3	3	2	3	10年6箇月

カ 登録の状況 (人)

	4月	5月	6月	7月	8月	9月	10月	11月	12月	1月	2月	3月	合計
新規登録	2	0	0	0	0	0	0	0	0	0	0	0	2
登録解除	0	0	0	0	0	0	2	0	0	0	1	0	3

※登録解除理由：長期入所へ移行2名、死亡1名

キ 通所予定回数 (人)

週1回	3
週2回	24
週3回	10
週4回	0
週5回	6
登録人数	43

⑥訪問看護ステーションえーる

(件)

	4月	5月	6月	7月	8月	9月	10月	11月	12月	1月	2月	3月	合計	前年度合計	前年度比
訪問総数	152	162	181	177	175	177	176	171	153	102	135	175	1,936	1,930	100.3%
電話支援	0	0	0	0	1	1	0	1	1	2	0	0	6	10	60.0%
1日平均	7.2	9.0	8.2	8.9	8.4	8.9	8.4	8.6	7.7	5.5	7.5	8.0	※8.0	※7.9	100.9%
リハ同行数	17	17	15	21	17	13	14	13	10	12	12	11	172	152	113.2%
1日平均	0.8	0.9	0.7	1.1	0.8	0.7	0.7	0.7	0.5	0.6	0.7	0.5	※0.7	※0.6	116.7%

※は年間平均

⑦ヘルパーステーションまいはーと

(件)

	4月	5月	6月	7月	8月	9月	10月	11月	12月	1月	2月	3月	合計	前年度合計	前年度比
訪問総数	660	579	682	626	594	694	650	637	702	517	527	655	7,523	7,353	102.3%
1日平均	31.4	32.2	31.0	31.3	28.3	34.7	30.9	31.9	35.1	27.2	29.3	29.8	※31.1	※27.9	111.7%

※は年間平均

⑧放課後等デイサービスはみんぐ

(件)

	4月	5月	6月	7月	8月	9月	10月	11月	12月	1月	2月	3月	合計	前年度合計	前年度比
通所児総数	96	82	106	78	82	85	89	84	87	72	65	100	1,026	1,022	100.4%
電話支援	4	5	3	21	22	15	14	15	10	23	24	9	165	0	
1日平均	4.8	4.8	5.0	5.0	5.0	5.0	4.9	5.0	4.9	5.0	4.9	5.0	※4.9	※4.2	117.0%

※は年間平均

(4) 管理部

①管理課

職員採用状況

(人)

職 種	医師	看護師	准看護師	看護助手	歯科医師	歯科衛生士	事務 クラーク	事務員	生活 支援員	調理員
採用者	5	17	1	3	0	2	1	1	5	1
退職者	5	18	1	3	1	2	1	1	9	0
職 種	日当直 医師	薬剤師	薬剤 事務員	理学 療法士	臨床 心理士	運転員	登録 ヘルパー	保育士	洗濯員	
採用者	4	0	2	1	1	2	0	0	1	
退職者	4	1	1	2	0	0	6	1	1	

②保育室ひかり

(件)

	4月	5月	6月	7月	8月	9月	10月	11月	12月	1月	2月	3月	合計	前年度合計	前年度比
通園児総数	229	253	285	254	202	269	325	323	331	211	268	296	3,246	3,521	92.2%
1日平均	9.2	11.0	11.0	10.2	8.1	11.2	13.0	13.4	13.7	9.1	11.6	11.8	※11.1	※12.1	92.1%

※は年間平均

③病児保育室あさひ

(件)

	4月	5月	6月	7月	8月	9月	10月	11月	12月	1月	2月	3月	合計	前年度合計	前年度比
利用児総数	41	31	71	59	58	44	41	42	46	36	36	28	533	465	114.6%
1日平均	2.0	1.7	3.2	3.0	2.8	2.2	2.0	2.1	2.3	1.9	2.0	1.3	※2.2	※2.0	110.0%

※は年間平均

(5) 安全管理部

インシデント・アクシデント件数

(件)

		4月	5月	6月	7月	8月	9月	10月	11月	12月	1月	2月	3月	合計	前年度合計	前年度比
レ ベ ル	0	12	5	12	4	4	9	2	4	7	2	3	3	67	64	104.7%
	1	15	32	29	27	29	26	22	20	16	16	12	16	260	342	76.0%
	2	7	20	20	11	9	14	18	13	13	10	9	17	161	170	94.7%
	3-a	0	5	6	7	1	5	3	1	3	2	3	9	45	37	121.6%
	3-b	0	0	1	2	0	0	0	0	1	0	0	0	4	5	80.0%
	4	0	0	0	0	0	0	0	0	0	0	0	0	0	0	
	5	0	0	0	0	0	0	0	0	0	0	0	0	0	0	

(インシデント・アクシデントのレベル分類はP. 26の表を参照)



日中活動新聞

2021年7月発行

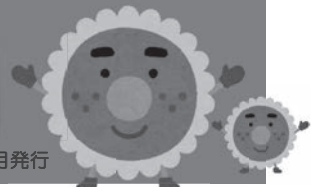

ハサミでチョキチョキ



折り紙を、べたべた...

トイレトペーパーの芯で創作!



完成!



お楽しみ活動 フラワーアレンジメント



今月はなんとお楽しみ活動豪華二本立て!! センター内に掲示してある日活掲示板にも、たくさん写真があるのでぜひ見てね★

ミニトマト Aiko の成長日記



こんなに背が伸びました!



お楽しみ活動 異文化交流



獅子鬃の登場



2021.07/06



日中活動新聞

2021年9月発行



日活夏祭り★2021★

今年は、射的王(シャテキンク)決定戦と盆踊りを楽しみました！法被に袖を通し、和太鼓が鳴り響くと皆さん笑顔～！



お楽しみ活動★異文化交流

本格的なパスポートを持参し、飛行機に乗り、いざ出発！海外の様々な異文化を体験し、気分は世界旅行!?



夏のお散歩風景

日傘をさして日よけ対策はバッチリ☆



ミニトマト Aiko の成長記

台風の影響で沢山落ちてしまいました…。凍らせて触ったり潰したり、感覚遊びをしました！そして！！8月30日に記念すべき100個目を利用者様と収穫いたしました！

98	99	100
4/24	8/24	
7	108	109 110



お楽しみ活動★スポーツ大会

お玉競争、風船をつかったタッチ競争、ボール投げなどたくさん体を使って汗かいて笑顔手で大盛り上がり!!

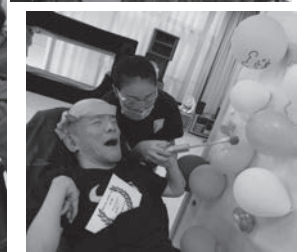



日中活動新聞



2021年11月発行

お楽しみ活動 おしゃれ

エリザベス女王



チャイナドレス



ラブソング



あみだくしをひく順番は、クッキー形式で決めていきます！パーン！と音が鳴る！盛り上がりました！



どの仮装が当たるかは…あみだくしで決めていきます！楽しみ！



お楽しみ活動 スポーツテスト



風船タッチ競争！手でタッチも、めいぐるみでタッチもOK！合計点数を競います！

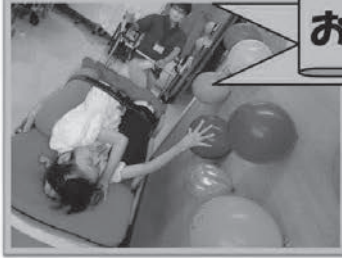

お玉競争！トゲトゲボールを不安定なお玉に乗せて運びます！一周回ってきてタイムを競います！



ボール投げ！ポッチャのボールを投げて飛距離を競います！真剣なまなざしで狙って～投球！



10月のスヌーズレンは特別ハロウィン仕様でした🎃(右の写真)いつもと違う雰囲気にはびっくり？ドキドキ♡来月はついにクリスマス会！日活菜園ではルッコラを植え始めました！ぜひご覧下さい！



2021/10/13



日中活動新聞



2022年1月発行

★日活クリスマス会★



千アダンスの余興
で大盛り上がり!



Merry
Christmas!

プレゼント交換行



どのプレゼントが当たるか
あみだくじで決めましょう!



仮装もしました!
マーチングバンド
とチャイナ服が
とてもお似合い♡



クリスマスプレゼント作り



クリスマスカード
も作りました★



ボタンやフェルトで
ツリーのキーホルダー
を作りました!



たちほどがやとのリモート交流



編集後記

利用者様と創作した「スタンドグラス」を掲示していた窓際作品展ですが、冬季は窓の結露が厳しい為、休業と致します。1月中旬からは、書初め大会で皆様と書いた書初めを、センター内に展示していますのでぜひご覧くださいませ!



画面を通して、クリスマスの歌と一緒に歌ったり♪
楽器演奏を楽しみました!



日中活動新聞



新春 書き初め大会

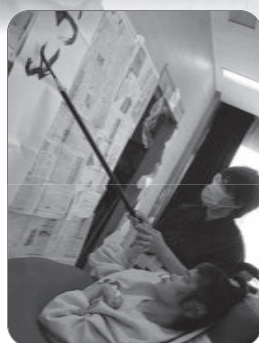

♪音遊び♪



今年度も日活書き初め大会を実施しました！利用者様それぞれの書きたい文字を、一筆入魂で書きました！！入賞作品は正面玄関に掲示しています。その他の作品は、センター内の廊下や棟内に展示しております。温かい春まであと少し…雪にも寒さにも負けず皆さんで冬を乗り切りましょう！さて日活菜園のルッコラはいまだに紫色…。冬眠しているのでしょうか？(´▽`)

2021年度 事業報告

地域療育センターあおば



横浜市青葉区黒須田34番地 1

I 沿革

2007年1月	工事竣工
2月	診療所事業開始
4月	センター事業開始
5月	学校支援事業開始
2011年4月	児童デイサービス事業開始（現：児童発達支援事業）
2013年4月	保育所等訪問支援事業/障害児相談支援事業開始
2014年4月	「こども支援室」発足（旧外来グループと旧児童デイサービスを統合）

II 運営事業

- (1) 医療型児童発達支援 30名
- (2) 福祉型児童発達支援 60名
- (3) 児童発達支援事業 48名
- (4) 相談支援事業
- (5) 外来診療
- (6) 保育所等訪問支援事業

III 建物概要

- (1) 所在地 横浜市青葉区黒須田34番地1
- (2) 延床面積 2,806.76平方メートル
- (3) 構造 鉄筋コンクリート造陸屋根3階建

IV 事業報告

1 人員管理・人材育成

(1) 職種別職員数

2021年4月1日現在

	職 種	常 勤	限定常勤	非常勤	計
	センター長（福祉相談員）	1			1
	副センター長				
管理課	事務員	4		1	5
診療課	医 師	1		8	9
	看護師	3			3
	理学療法士	2			2
	作業療法士	3			3
	言語聴覚士	1	1	2	4
	臨床心理士	6		1	7
	歯科医師			5	5
	歯科衛生士			1	1
相談課	福祉相談員	8	1		9
	保育士	2			2
	事務員				0
通園課	福祉相談員				
	保育士	19			19
	児童指導員	4			4
	管理栄養士	1			1
子ども支援室	保育士	4			4
	児童指導員	1			1
	計	60	2	18	80

(2) 月別職員数

(人)

	4月	5月	6月	7月	8月	9月	10月	11月	12月	1月	2月	3月	平均
常 勤	60	60	59	60	60	58	57	57	57	57	57	57	58
限定常勤	2	2	2	2	2	2	2	2	2	2	2	2	2
非 常 勤	18	18	18	21	21	21	20	20	22	22	22	22	20
合 計	80	80	79	83	83	81	79	79	81	81	81	81	81

(3) 施設内研修

月	研修名
4月	新人研修
5月	新人研修
6月	あおばを知ろう
12月	人権研修（講師 たっちほどがや生田目所長）

2 センター全体の実績

(1) 資金収支差額の推移

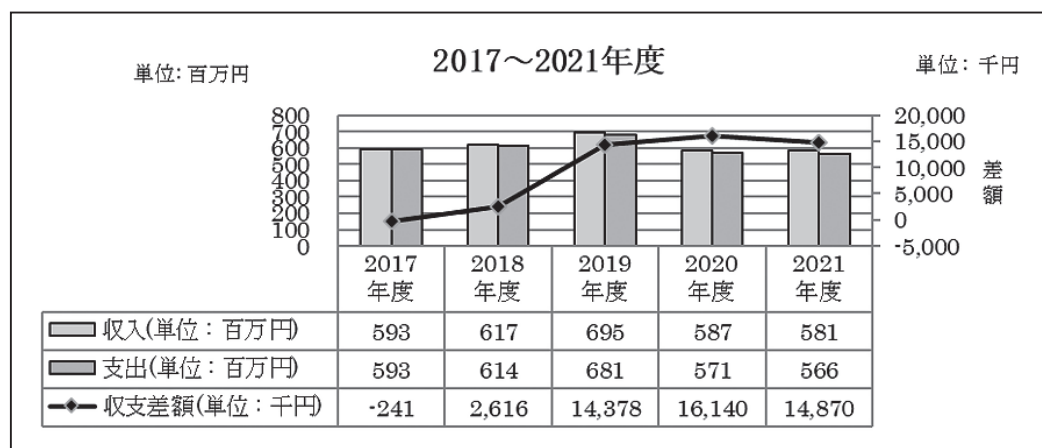

(2) あおば講座

	公開日	テーマ	講師	申込人数	参加人数
第1回	7月16日	「きょうだい」のこと、考えてみよう (オンライン)	横浜市あんしんマネージャー 瀧澤 久美子	39	36
第2回	7月1日～ 3月31日	幼稚園、保育園との連携(動画配信)	当センター ソーシャルワーカー	23	23
第3回	7月1日～ 3月31日	小学校との連携(動画配信)	当センター ソーシャルワーカー	24	24
第4回	7月1日～ 3月31日	就学に向けて① ～いまどきの小学校って?～	当センター心理師	34	34
第5回	8月2日～ 3月31日	わかりやすさって何? ～生活やあそびに活かせる療育のコツ～ (動画)	当センター保育士	19	19
特別	10月8日	「自閉症スペクトラムの子どもたちを育てる」 (オンライン+アーカイブ)	当センター作業療法士	138	392
第6回	10月28日	感覚は脳の栄養素 生活を感覚の視点で見よう (オンライン+来所)	当センター作業療法士	27	26
第7回	11月30日	発音の不明瞭さが気になったとき ～その理由や対応における大切なこと～ (オンライン+来所)	当センター言語聴覚士	38	29
第8回	12月1日～ 3月31日	就学に向けて② ～先生方との連携、家庭で気を配りたいこと～ (動画配信)	当センター心理師	31	36
第9回	1月17日～ 3月31日	わが子の「宿題」との付き合い方(動画配信)	当センター心理師	18	39
第10回	1月26日	発達障害を知ろう ～思春期の自己理解支援～ (オンライン+来所)	非常勤医師	32	29

(3) ボランティア受入状況

(人)

	4月	5月	6月	7月	8月	9月	10月	11月	12月	1月	2月	3月	合計	前年度合計	前年度比
活動実数	3	11	11	11	8	10	13	15	12	9	7	9	119	114	104%
活動延べ回数	3	11	11	11	8	10	13	15	12	9	7	9	119	119	100%

活動内容：兄弟児ボランティア等

3 各部署の実績

(1) 診療課

①診療件数

(人)

科目		4月	5月	6月	7月	8月	9月	10月	11月	12月	1月	2月	3月	合計	前年度合計	前年度比	
新規診療	発達精神科	未就学	0	0	0	0	0	0	0	0	0	0	0	0	0		
		学 齢	0	0	0	0	0	0	0	0	0	0	0	0	0	0	
	小児神経科	未就学	0	0	0	0	0	0	0	0	0	0	0	0	0	0	
		学 齢	0	0	0	0	0	0	0	0	0	0	0	0	0	0	
	リハビリ科	未就学	0	0	0	0	0	0	0	0	0	0	0	0	0	0	
		学 齢	0	0	0	0	0	0	0	0	0	0	0	0	0	0	
	児童精神科	未就学	1	3	2	2	4	6	4	5	0	2	4	3	36	22	163.6%
		学 齢	13	5	12	5	4	2	5	7	13	6	6	6	84	58	144.8%
	小児科	未就学	23	15	21	17	17	14	15	9	15	6	10	14	176	210	83.8%
		学 齢	0	0	1	0	0	0	0	0	0	0	0	0	1	1	100.0%
	耳鼻科	未就学	4	1	7	4	4	4	5	4	3	4	2	4	46	43	107.0%
		学 齢	0	0	0	0	0	0	0	0	0	0	0	0	0	0	
	摂食外来	未就学	0	0	0	0	0	0	0	0	0	0	0	0	0	0	
		学 齢	0	0	0	0	0	0	0	0	0	0	0	0	0	0	
	補装具外来	未就学	0	0	0	0	0	0	0	0	0	0	0	0	0	0	
学 齢		0	0	0	0	0	0	0	0	0	0	0	0	0	0		
小 計	未就学	28	19	30	23	25	24	24	18	18	12	16	21	258	255	101.2%	
	学 齢	13	5	13	5	4	2	5	7	13	6	6	6	85	58	146.6%	
	計	41	24	43	28	29	26	29	25	31	18	22	27	343	313	109.6%	
再診療	発達精神科	未就学	0	0	0	0	0	0	0	0	0	0	0	0	0		
		学 齢	0	0	0	0	0	0	0	0	0	0	0	0	0	0	
	小児神経科	未就学	0	0	0	0	0	0	0	0	0	0	0	0	0	0	
		学 齢	0	0	0	0	0	0	0	0	0	0	0	0	0	0	
	リハビリ科	未就学	0	0	0	0	0	0	0	0	0	0	0	0	0	0	
		学 齢	0	0	0	0	0	0	0	0	1	0	0	0	1	5	20.0%
	児童精神科	未就学	3	2	2	7	5	19	8	10	9	9	29	18	121	68	177.9%
		学 齢	19	34	45	52	39	55	45	39	26	30	45	69	498	536	92.9%
	小児科	未就学	40	76	96	59	75	41	68	81	77	65	63	72	813	751	108.3%
		学 齢	9	9	17	5	10	2	6	5	5	2	4	8	82	68	120.6%
	耳鼻科	未就学	2	5	13	10	7	6	5	8	9	9	7	12	93	72	129.2%
		学 齢	0	0	0	0	0	0	0	0	0	0	0	0	0	2	0.0%
	摂食外来	未就学	4	0	3	0	2	0	4	0	3	0	3	0	19	12	158.3%
		学 齢	0	0	1	0	2	0	0	0	1	0	1	0	5	5	100.0%
	補装具外来	未就学	7	3	7	7	10	13	10	12	10	0	19	10	108	147	73.5%
学 齢		24	17	16	13	10	12	10	16	22	0	20	14	174	129	134.9%	
小 計	未就学	56	86	121	83	99	79	95	111	108	83	121	112	1,154	894	129.1%	
	学 齢	52	60	79	70	61	69	61	60	55	32	70	91	760	646	117.6%	
	計	108	146	200	153	160	148	156	171	163	115	191	203	1,914	1,540	124.3%	
合 計		149	170	243	181	189	174	185	196	194	133	213	230	2,257	1,853	121.8%	

②検査・訓練等

(人)

		4月	5月	6月	7月	8月	9月	10月	11月	12月	1月	2月	3月	合計	前年度合計	前年度比	
機能訓練	理学療法	未就学	69	79	83	83	84	79	68	90	94	59	73	103	964	949	101.6%
		学 齢	70	76	80	71	70	71	66	74	67	64	65	77	851	584	145.7%
	作業療法	未就学	80	99	124	140	110	115	136	152	140	109	130	151	1,486	1,280	116.1%
		学 齢	25	22	30	25	31	24	23	23	20	14	27	30	294	322	91.3%
	言語療法	未就学	57	77	89	94	86	88	79	81	83	78	67	87	966	933	103.5%
		学 齢	10	4	5	3	10	6	8	9	3	10	5	10	83	57	145.6%
	聴力検査	未就学	16	10	24	18	20	17	22	13	10	14	13	14	191	309	61.8%
		学 齢	2	0	1	0	1	1	0	0	0	0	0	0	5	7	71.4%
合 計	未就学	222	265	320	335	300	299	305	336	327	260	283	355	3,607	3,471	103.9%	
	学 齢	107	102	116	99	112	102	97	106	90	88	97	117	1,233	970	127.1%	
	計	329	367	436	434	412	401	402	442	417	348	380	472	4,840	4,441	109.0%	
心理指導	心理療法	未就学	75	76	80	107	116	127	148	151	142	130	148	156	1,456	1,413	103.0%
		学 齢	25	34	22	20	19	19	16	11	21	18	14	25	244	263	92.8%
	(うち心理検査)	未就学	30	23	27	31	39	38	57	47	44	29	34	32	431	416	103.6%
		学 齢	13	19	8	12	8	8	7	7	12	9	7	18	128	122	104.9%
臨床検査	脳波検査	未就学	0	0	0	0	0	0	0	0	0	0	0	0	0	0	
		学 齢	0	0	0	0	0	0	0	0	0	0	0	0	0	0	0
	脳波聴検	未就学	0	0	0	0	0	0	0	0	0	0	0	0	0	0	0
		学 齢	0	0	0	0	0	0	0	0	0	0	0	0	0	0	0
	合 計	未就学	0	0	0	0	0	0	0	0	0	0	0	0	0	0	0
学 齢		0	0	0	0	0	0	0	0	0	0	0	0	0	0	0	
栄養相談	未就学	3	0	3	2	1	0	2	4	4	4	0	4	27	10	270.0%	
	学 齢	0	0	0	0	0	0	0	0	0	0	0	0	0	0	0	
補装具クリニック		31	20	23	20	20	25	20	28	32	0	39	24	282	22	1281.8%	

(2) 通園課

通園出席率

(人)

		4月	5月	6月	7月	8月	9月	10月	11月	12月	1月	2月	3月	合計	前年度合計	前年度比
設定日数	福祉型	420	723	869	824	501	813	856	861	656	796	816	560	8,695	9,438	92.1%
	医療型	193	281	327	312	187	302	309	312	243	292	294	222	3,274	3,174	103.2%
	計	613	1,004	1,196	1,136	688	1,115	1,165	1,173	899	1,088	1,110	782	11,969	12,612	94.9%
出席日数 (実績)	福祉型	363	624	735	665	425	642	702	709	576	570	548	465	7,024	6,603	106.4%
	医療型	159	220	242	212	131	228	221	253	196	185	178	180	2,405	2,035	118.2%
	計	522	844	977	877	556	870	923	962	772	755	726	645	9,429	8,638	109.2%
出席率	福祉型	86.4%	86.3%	84.6%	80.7%	84.8%	79.0%	82.0%	82.3%	87.8%	71.6%	67.2%	83.0%	81.3%	70.0%	116.2%
	医療型	82.4%	78.3%	74.0%	67.9%	70.1%	75.5%	71.5%	81.1%	80.7%	63.4%	60.5%	81.1%	73.9%	64.1%	115.2%
	計	84.4%	82.3%	79.3%	74.3%	77.4%	77.2%	76.8%	81.7%	84.2%	67.5%	63.9%	82.1%	78.8%	69.3%	113.7%
在籍見数	福祉型	94	94	94	95	95	96	97	97	98	99	99	99			
	医療型	28	28	28	28	28	29	28	29	29	29	29	29			

障害別区分

(人)

	児童発達支援	医療型児童発達支援	計
自閉性障害	78	5	83
アスペルガー障害			0
広汎性発達障害			0
注意欠陥／多動性障害			0
学習障害			0
言語発達遅滞	1		1
精神遅滞	5		5
精神運動発達遅滞		17	17
運動発達遅滞			0
脳性麻痺・脳原性運動障害		5	5
骨・関節障害			0
その他の運動障害			0
構音障害・吃音			0
難聴			0
ダウン症候群			0
神経症圏			0
標準発達範囲（正常域）			0
その他	3	1	4
計	87	28	115

(3) 相談課

①相談業務

(件)

		4月	5月	6月	7月	8月	9月	10月	11月	12月	1月	2月	3月	合計	前年度合計	前年度比
電話	未就学	210	213	405	282	249	256	387	349	244	320	381	296	3,592	1,984	181.0%
	学 齢	103	118	152	151	87	131	123	114	53	73	75	83	1,263	862	146.5%
面接	未就学	89	96	104	110	94	74	67	65	84	93	134	72	1,082	688	157.3%
	学 齢	26	27	25	31	14	23	34	32	16	21	16	28	293	179	163.7%
文書	未就学	16	16	17	13	14	10	6	24	170	38	148	43	515	167	308.4%
	学 齢	1	1	8	6	6	1	2	8	3	1	1	6	44	67	65.7%
合計	未就学	315	325	526	405	357	340	460	438	498	451	663	411	5,189	2,839	182.8%
	学 齢	130	146	185	188	107	155	159	154	72	95	92	117	1,600	1,108	144.4%

②関係機関調整

(件)

		4月	5月	6月	7月	8月	9月	10月	11月	12月	1月	2月	3月	合計	前年度合計	前年度比
電話	未就学	134	204	215	234	156	140	238	224	128	202	159	137	2,171	1,400	155.1%
	学 齢	74	90	102	389	76	72	126	120	67	85	53	91	1,345	641	209.8%
来所/出張	未就学	6	33	31	25	6	1	18	18	15	14	9	28	204	157	129.9%
	学 齢	6	15	9	14	3	0	7	8	3	5	3	0	73	51	143.1%
文書	未就学	0	15	13	10	3	3	0	14	10	3	22	23	116	79	146.8%
	学 齢	12	30	18	24	18	11	15	6	11	24	27	58	254	195	130.3%
合計	未就学	140	252	259	269	165	144	256	256	153	219	190	188	2,491	1,636	152.3%
	学 齢	92	135	129	427	97	83	148	134	81	114	83	149	1,672	887	188.5%
	合計	232	387	388	696	262	227	404	390	234	333	273	337	4,163	2,523	165.0%

③巡回相談

(件)

	4月	5月	6月	7月	8月	9月	10月	11月	12月	1月	2月	3月	合計	前年度合計	前年度比
保育園	2	2	9	5	0	0	6	4	3	2	0	1	34	11	309.1%
幼稚園	2	15	20	9	2	0	3	3	0	2	0	0	56	54	103.7%

④障害児相談支援事業（利用計画書作成件数）

（件）

	4月	5月	6月	7月	8月	9月	10月	11月	12月	1月	2月	3月	合計	前年度合計	前年度比
計画作成	86	28	11	5	12	9	10	6	4	7	141	2	321	276	116.3%
継続計画作成 (モニタリング)	1	14	7	20	29	8	8	16	16	4	4	7	134	120	111.7%
合計	87	42	18	25	41	17	18	22	20	11	145	9	455	396	114.9%

⑤保育所等訪問支援事業

（件）

	4月	5月	6月	7月	8月	9月	10月	11月	12月	1月	2月	3月	合計	前年度合計	前年度比
保育所等訪問事業	0	2	7	9	3	1	6	13	11	1	0	0	53	16	331.3%

⑥学校支援事業

実支援学校数	17校
延べ訪問件数	49件
内コンサルテーション	34件
研修	15件

⑦地域ニーズ対応事業

ア 保護者のためのこころのケア相談

面接	延9件
電話	延2件
カンファレンス実施回数	9回
カンファレンス検討件数	19件

イ あおばであそぼ（広場事業）

（件）

	4月	5月	6月	7月	8月	9月	10月	11月	12月	1月	2月	3月	合計	前年度合計	前年度比
あおばであそぼ	8	11	10	7	0	8	8	8	11	12	2	0	85	16	531.3%

(4) こども支援室こだち

児童発達支援事業所出席率

	4月	5月	6月	7月	8月	9月	10月	11月	12月	1月	2月	3月	合計	前年度合計	前年度比
設定日数	44	146	216	191	107	186	117	181	130	165	170	95	1,748	1,892	92.4%
出席日数(実績)	44	136	197	170	94	167	96	150	105	122	116	69	1,466	1,580	92.8%
出席率	100.0%	93.2%	91.2%	89.0%	87.9%	89.8%	82.1%	82.9%	80.8%	73.9%	68.2%	72.6%	83.9%	83.5%	100.4%
在席児数	48	48	48	48	48	48	48	48	48	48	48	48			

(5) 管理課

職員採用状況

（人）

職種	医師	看護師	臨床心理士	言語聴覚士	保育士	児童指導員	福祉相談員	事務員	理学療法士	作業療法士	合計
採用者	2	3	1	1	4		1	2			14
退職者	1				7	1		1			10

V 地域療育センターあおばの様子

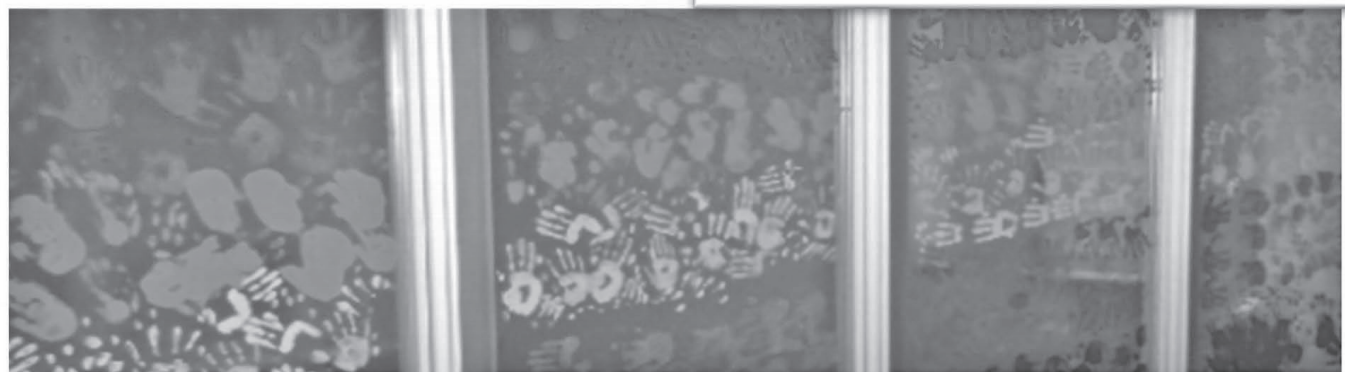
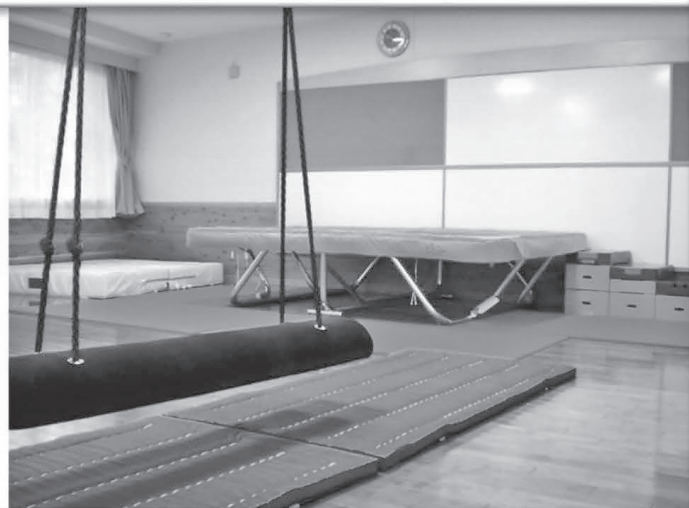
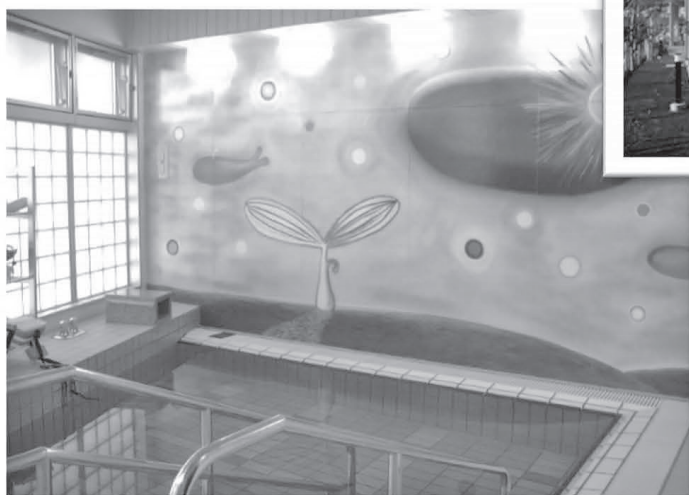

2021年度 事業報告

たちほどがや



横浜市保土ヶ谷区仏向町1,600番地2

I 沿革

2009年	11月	工事竣工
2010年	4月	施設入所支援・生活介護事業開始
	5月	通所事業開始
	10月	短期入所事業開始
2011年	6月	日中一時支援事業開始
2017年	5月	たちいずみの開所
2019年	7月	特定相談支援（成人）・障害児相談支援（児童）事業開始

II 運営事業

- (1) 施設入所支援事業 40名
- (2) 短期入所事業 10名
- (3) 生活介護事業（通所）たちほどがや20名・たちいずみの15名
- (4) 日中一時支援事業
- (5) 放課後等デイサービス事業 5名

III 建物概要

たちほどがや

- (1) 所在地 横浜市保土ヶ谷区仏向町1,600番地2
- (2) 延床面積 3,129.66平方メートル
- (3) 構造 鉄筋コンクリート造陸屋根2階建

たちいずみの

- (1) 所在地 横浜市泉区和泉町6,562番地1
- (2) 延床面積 493.07平方メートル
- (3) 構造 鉄筋コンクリート造

IV 事業報告

1 人員管理・人材育成

(1) 職種別職員数

2021年4月1日現在

	職 種	常 勤	限定常勤	非常勤	計
	施設長（生活支援員）	1			1
管理課	事務員	2	1		3
	管理栄養士	1			1
	事務当直員			4	4
	運転員			7	7
	洗濯員			3	3
入所支援課	生活支援員	42	2	2	46
	看護師				0
	生活支援員補佐			2	2
通所・在宅支援課	生活支援員	11	3	4	18
	福祉相談員	2			2
たっちいずみの課	生活支援員	7	2	5	14
	看護師				0
	福祉相談員				0
	事務員		1		1
	運転員			8	8
看護課		6	1	1	8
	計	72	10	36	118

(2) 月別職員数

(人)

	4月	5月	6月	7月	8月	9月	10月	11月	12月	1月	2月	3月	平均
常 勤	72	72	71	71	71	69	69	68	68	68	66	66	69
限定常勤	10	10	12	12	12	12	12	12	12	11	11	11	11
非 常 勤	36	37	35	35	35	35	35	33	33	33	35	35	35
合 計	118	119	118	118	118	116	116	113	113	112	112	112	115

(3) 施設内研修

月	研修名
5月	新任研修
7月	新任研修（報告連絡相談）
11月	新任研修（利用者体験）
3月	新任研修（年間振り返り）

2 施設全体の実績

(1) 資金収支差額の推移

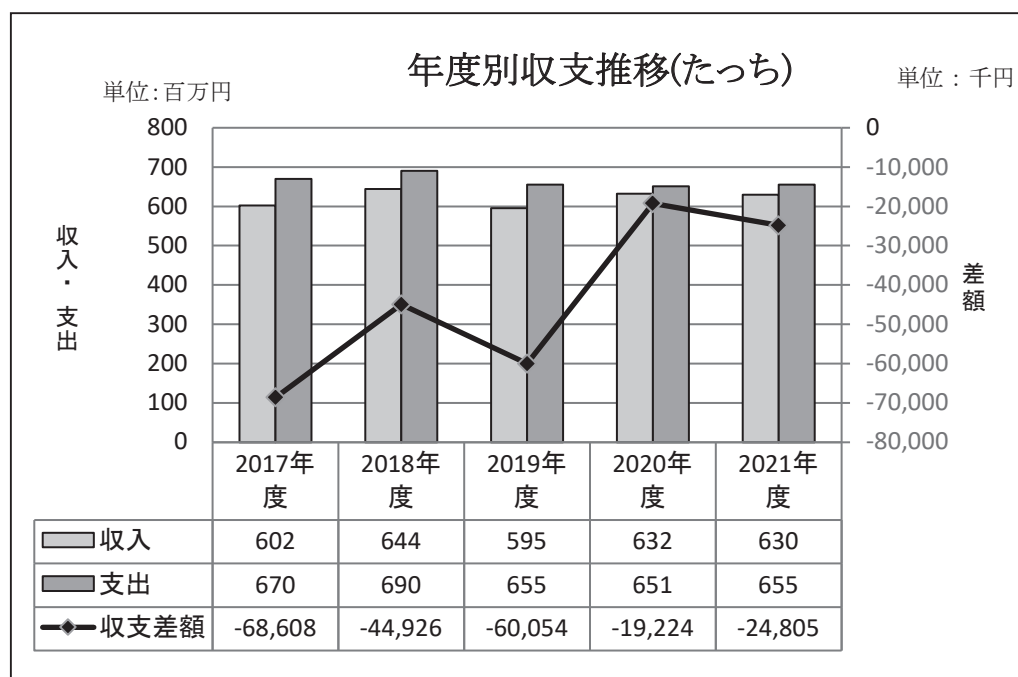

(2) ボランティア受入状況

(件)

	4月	5月	6月	7月	8月	9月	10月	11月	12月	1月	2月	3月	合計	前年度合計	前年度比
活動実数	0	0	0	0	0	0	0	0	0	0	0	0			
活動延べ回数	0	0	0	0	0	0	0	0	0	0	0	0			

3 各部署の実績

(1) 入所支援課

①入所支援・短期入所利用状況

		4月	5月	6月	7月	8月	9月	10月	11月	12月	1月	2月	3月	合計	前年度合計	前年度比
長期入所	定数	42	42	42	42	42	42	42	42	42	42	42	42	504	505	99.8%
	実績数	1,249	1,297	1,260	1,301	1,302	1,260	1,298	1,259	1,289	1,296	1,171	1,302	15,284	14,732	103.7%
	1日平均	41.6	41.8	42.0	42.0	42.0	42.0	41.9	42.0	41.6	41.8	41.8	42.0	※41.9	※40.4	103.7%
	占床率	99.1%	99.6%	100.0%	99.9%	100.0%	100.0%	99.7%	99.9%	99.0%	99.5%	99.6%	100.0%	99.7%	95.9%	104.0%
短期入所	実績数	203	221	218	216	218	180	232	233	236	194	145	214	2,510	2,072	121.1%
	1日平均	6.8	7.1	7.3	7.0	7.0	6.0	7.5	7.8	7.6	6.3	5.2	6.9	※7.0	※6.0	121.1%
	占床率	84.6%	89.1%	90.8%	87.1%	87.9%	75.0%	93.5%	97.1%	95.2%	78.2%	64.7%	86.3%	85.8%	71.4%	120.2%
合計	定数	50	50	50	50	50	50	50	50	50	50	50	50	600	600	100.0%
	実績数	1,452	1,518	1,478	1,517	1,520	1,440	1,530	1,492	1,525	1,490	1,316	1,516	17,794	16,804	105.9%
	1日平均	48.4	49.0	49.3	48.9	49.0	48.0	49.4	49.7	49.2	48.1	47.0	48.9	※48.9	※46.0	105.9%
	占床率	96.8%	97.9%	98.5%	97.9%	98.1%	96.0%	98.7%	99.5%	98.4%	96.1%	94.0%	97.8%	97.5%	92.1%	105.9%

※は年間平均

②長期入所者の状況

ア 年齢分布

(人)

	19歳以下	20～29歳	30～39歳	40～49歳	50～59歳	60～69歳	70歳以上	合計
男性	0	0	2	5	12	3	0	22
女性	0	0	4	3	6	7	0	20
合計	0	0	6	8	18	10	0	42

(歳)

	最低年齢	最高年齢	平均年齢	平均年齢 【全体】
男性	30	65	51.4	52.0
女性	30	69	52.9	

イ 障害程度区分

(人)

区分1	区分2	区分3	区分4	区分5	区分6
0	0	0	0	5	37

ウ 医療ケアの状況

施設入所者 (人)

ケアの内容	人 数
吸 引	10
経管栄養	6
褥 瘡	1
浣 腸	32
摘 便	2

エ 在所期間 (人)

	1年未満	1～5年	6年以上	平 均
男 性	3	3	16	7年11箇月
女 性	1	2	17	9年6箇月

オ 入所・退所の状況 (人)

	4月	5月	6月	7月	8月	9月	10月	11月	12月	1月	2月	3月	合計
入所者数	0	0	0	0	0	0	0	0	0	0	0	0	0
退所者数	0	0	0	0	0	0	0	0	0	0	0	0	0

カ 年間行事 (入所)

実施月	行事内容
8月	夏祭り
10月	にこにこ祭 (入所部門のみ)
12月	クリスマス会



10月 にこにこ祭



12月 クリスマス会

(2) 通所・在宅支援課

①生活介護（通所）

ア 通所者数

	4月	5月	6月	7月	8月	9月	10月	11月	12月	1月	2月	3月	合計	前年度合計	前年度比
通所者数	427	363	454	392	394	394	415	421	395	371	344	423	4,793	4,733	101.3%
1日平均	20.3	20.2	20.6	17.8	18.8	19.7	19.7	19.1	17.1	18.5	19.1	19.2	※19.2	※19.5	98.5%

※は年間平均

イ 年齢分布

(人)

	19歳未満	20～29歳	30～39歳	40～49歳	50歳以上	合計
男性	1	17	1	6	3	28
女性	3	21	3	1	1	29
合計	4	38	4	7	4	57

(歳)

	最低年齢	最高年齢	平均年齢	平均年齢 【全体】
男性	19	58	32	29.4
女性	18	60	26.9	

ウ 障害程度区分

(人)

区分1	区分2	区分3	区分4	区分5	区分6
0	0	0	0	2	54

エ 医療ケアの状況

(人)

ケアの内容	人数
吸引	6
胃ろう	4
その他（腸瘻）	0
その他（呼吸器）	1

オ 通所在籍期間

(人)

	1年未満	1～5年	6年以上	平均
男性	1	14	13	6年0箇月
女性	3	10	16	5年10箇月

カ 登録の状況

(人)

	4月	5月	6月	7月	8月	9月	10月	11月	12月	1月	2月	3月	合計
新規登録	2	0	0	0	0	0	0	0	0	0	0	0	2
登録解除	0	0	2	0	0	0	0	0	0	0	1	1	4

※登録解除理由：死亡1名、他事業所通所：利用2名、本人都合：1名

キ 通所予定回数 (人)

週1回	11
週2回	27
週3回	16
登録人数合計	54

ク 主な行事

実施月	行事内容
4月	お花見散歩
7月	夏を楽しむ会
8月	夏プログラム ミストシャワー
10月	秋の体育祭
12月	茶話会クリスマスコンサート
1月	成人を祝う会
3月	コースター作り 茶話会コンサート
毎月	ふれあい活動



お花見散歩



夏を楽しむ会



秋の体育祭



成人を祝う会



茶話会クリスマスコンサート



ふれあい活動



茶話会

②相談

ア 短期入所調整業務

(件)

	4月	5月	6月	7月	8月	9月	10月	11月	12月	1月	2月	3月	合計	前年度合計	前年度比
申込件数	41	46	54	41	47	48	51	43	58	44	59	49	581	559	103.9%
利用件数	35	35	41	38	35	35	41	35	43	30	25	37	430	354	121.4%
利用不可※	3	8	11	3	11	9	9	4	14	15	33	10	130	205	63.4%

※満床等の理由により入所対応ができなかった件数/法人内他施設との利用調整があるため「申込件数-利用件数=利用不可件数」とはならない。

イ その他相談

(件)

項目	4月	5月	6月	7月	8月	9月	10月	11月	12月	1月	2月	3月	合計	前年度合計	前年度比
計画相談 (新規・更新)	2	1	2	2	3	2	12	9	6	2	2	4	47	47	100.0%
計画相談 (モニタリング)	5	9	9	3	6	10	3	6	8	8	8	8	83	74	112.1%
合計	7	10	11	5	9	12	15	15	14	10	10	12	130	121	107.4%

(3) たっちいずみの課

①生活介護(通所)「和音」

ア 通所者数

(人)

	4月	5月	6月	7月	8月	9月	10月	11月	12月	1月	2月	3月	合計	前年度合計	前年度比
通所者総数	364	312	385	343	310	328	360	330	338	304	269	339	3,982	3,702	107.9%
1日平均	17.3	17.3	17.5	17.2	15.5	16.4	17.1	16.5	16.9	16.0	14.9	15.4	※16.5	※15.2	108.7%

※は年間平均

イ 年齢分布

(人)

	19歳未満	20～29歳	30～39歳	40～49歳	50歳以上	合計
男性	4	17	1	1	4	27
女性	5	13	4	2	3	27
合計	9	30	5	3	7	54

(歳)

	最低年齢	最高年齢	平均年齢	平均年齢 【全体】
男性	18	64	28.0	28.8
女性	18	63	29.5	

ウ 障害程度区分

(人)

区分1	区分2	区分3	区分4	区分5	区分6
0	0	0	0	3	51

エ 医療ケアの状況 (人)

ケアの内容	人数
吸引	9
胃ろう	10
経鼻経管栄養	1
気管切開	0
酸素吸入	4

オ 在籍期間

	1年未満	1～5年	6年以上	平均
男性	3	24		2年9箇月
女性	1	26		2年10箇月

カ 登録の状況

(人)

	4月	5月	6月	7月	8月	9月	10月	11月	12月	1月	2月	3月	合計
新規登録	5	0	0	0	0	0	0	0	0	0	0	0	5
登録解除	0	0	0	0	0	0	0	0	0	0	0	0	0

キ 通所予定回数 (人)

週1回	18
週2回	24
週3回	13
週4回	1
登録人数合計	56

②放課後等デイサービス「りずむ」

ア 通所見数

(件)

	4月	5月	6月	7月	8月	9月	10月	11月	12月	1月	2月	3月	合計	前年度合計	前年度比
通所見総数	74	69	87	81	75	71	69	70	67	67	56	66	852	871	97.8%
1日平均	3.5	3.8	4.0	4.1	3.8	3.6	3.3	3.5	3.4	3.5	3.1	3.0	※3.5	※3.6	98.2%

※は年間平均

イ 小・中・高校別内訳 (人)

	小学生	中学生	高校生	合 計
男 性	4	5	2	11
女 性	2	5	1	8
合 計	6	10	3	19

(歳)

	最低年齢	最高年齢	平均年齢	平均年齢 【全体】
男 性	9	16	12.8	12.9
女 性	9	16	13.1	

ウ 医療ケアの状況 (人)

ケアの内容	人 数
吸 引	3
胃ろう	6
経鼻経管栄養	1
気管切開	2
酸素吸入	0

エ 在籍期間

	1年未満	1～5年	平 均
男 性	0	11	3年6箇月
女 性	1	7	3年1箇月

オ 登録の状況 (人)

	4月	5月	6月	7月	8月	9月	10月	11月	12月	1月	2月	3月	合計
新規登録	1	1	0	0	0	0	0	0	0	0	0	0	2
登録解除	0	0	0	0	0	0	0	0	0	0	0	0	0

カ 通所予定回数 (人)

週1回	19
登録人数合計	19

③主な行事

実施月	行事内容
10月	ハロウィン
12月	いずみんピック
	紅白歌合戦

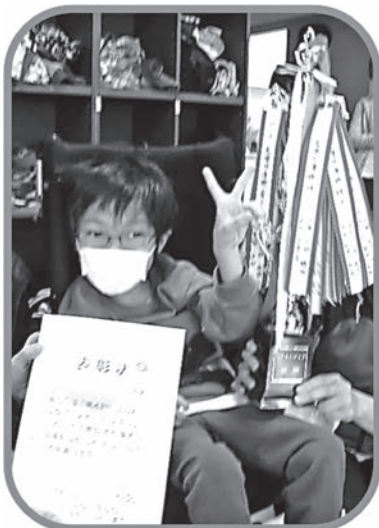

(4) 管理課

職員採用状況

(人)

職 種	生活支援員	看護師	相談員	事務員	事務当直	運転員	合 計
採用者	5	1	1	0	3	4	14
退職者	8	2	0	1	1	6	18

入所1階 11月

ビッグイベントが終わり、、、一段落。
もう少しで、年末!?! (!^^!)
少し気は早いですが、今月は1ユニット行事で行った“正月飾り”作りを特集します。

今日は何を作るのかな？



門松 (入口に飾ります)

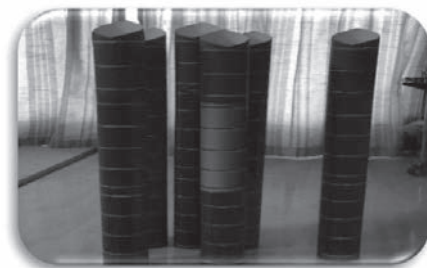
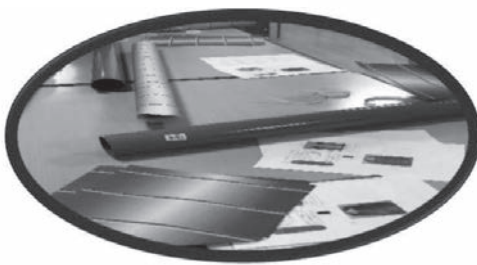

しめ縄
(神紐で作りました)



紙垂 (しで)
しめ縄に挿し込み
ます

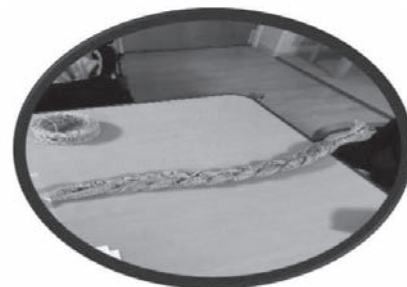

早めに正月の準備をしました。
12月はどんなことがあるかな？
お楽しみに!!

2021年11月 入所1階

たちほどがや 入所2階



今年度の下半期を振り返る行事をしました

美容イベント・クリスマス会
館内設営の初詣・書初め
調理イベント…等

コロナ禍において色々やったとは思いますが
「外出」しての行事がない一年でした…

2022年2月

来年度はもっと外に出られる状況になりますように



今年の「夏を楽しむ会」では
風車を作り、風情ある背景で記念撮影📷
くじ引きで当たったひんやり夏スイーツを
堪能しました🍧

曜日対抗の「秋の体育祭」を実施🏹
「ポッチャリング」と「玉落としゲーム」で
金メダルを目指し、白熱しました☆



たちほどがや 通所

日頃よりご支援ご協力ありがとうございます
今年度も感染予防に努めながらの活動となりました
そのなかで実施できたイベントをいくつかご紹介いたします



「クリスマスコンサート」では
職員によるピアノ生演奏を聴いたあと
チョコプリンをいただきました♪



今年は2名の新成人がおり
ささやかながら「成人を祝う会」を
開催することができました☆



ねん がつ にゆうしょにちゅうかつどう
2022年1月入所日中活動

あたらしきもむか
新しい年を気持ちよく迎えるために、
ことしよわかきそげんかんいろど
今年も寄せ植えと書初めでたちの玄関を彩りました！



こころゆた いちねん
心豊かな一年になりますように...



しゃしんさつえいじ はす いただ
写真撮影時のみマスクを外して頂いています。



第4回 いずみんピック開催!!

2022.1 和音

☆今年も玉入れ&ポッチャで対決です。☆

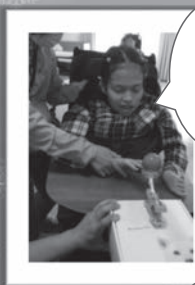

これ!
好き♡



俺得意!!



がんばってよかった☆



優勝したよ!



一球入魂



投球王子!
いきます!!

2021 年度の優勝チーム発表

月曜日	* 和音	緑チーム
火曜日	* 和音	緑チーム
水曜日	* りずむ	青チーム
木曜日	* りずむ	青チーム
金曜日	* りずむ	青チーム



優勝したよ!!

りずむ 2月



2月は絞り染めのデザイン決めと名前つけをおこないました。
また、お馴染みのシーツフランコやかくれんぼをしてあそびました♪



意外とここ穴場だよ。



トントン♪

制作

上手く出来たわ♡



ドキドキ...

鬼、こっち来るかな? こっち来るかな?

かくれんぼ



この揺れ、たまらないんだなあ。



良い乗り心地でした♪



シーツフランコ

十愛療育会 年報

2021年度

2022年10月発行

編集・発行 社会福祉法人 十愛療育会
横浜市港南区港南台四丁目6番20号

URL:<http://www.jyuuiryouikukai.or.jp/>

電 話 045(830)5758

F A X 045(830)5768

印 刷 共進印刷株式会社

