

十愛療育会

年報

二〇二二年度報告

社会福祉法人

十愛療育会

# 十愛療育会 年報

## 2022年度報告



社会福祉法人 十愛療育会

## 十愛療育会の基本理念

横浜市における障害医療・福祉の中核となるよう専門性を高め、その持てる機能を広く地域に提供し、障害児者とその家族がより安心して快適な生活を送れるよう支援します。

## 基本指針

1. 一人ひとりを大切にする
2. 全てにおいて可能性を信じる
3. 家族の絆を大切にする

# 目次

法人本部事務局	1
横浜医療福祉センター港南	13
横浜療育医療センター	33
地域療育センターあおば	55
たちほどがや	65

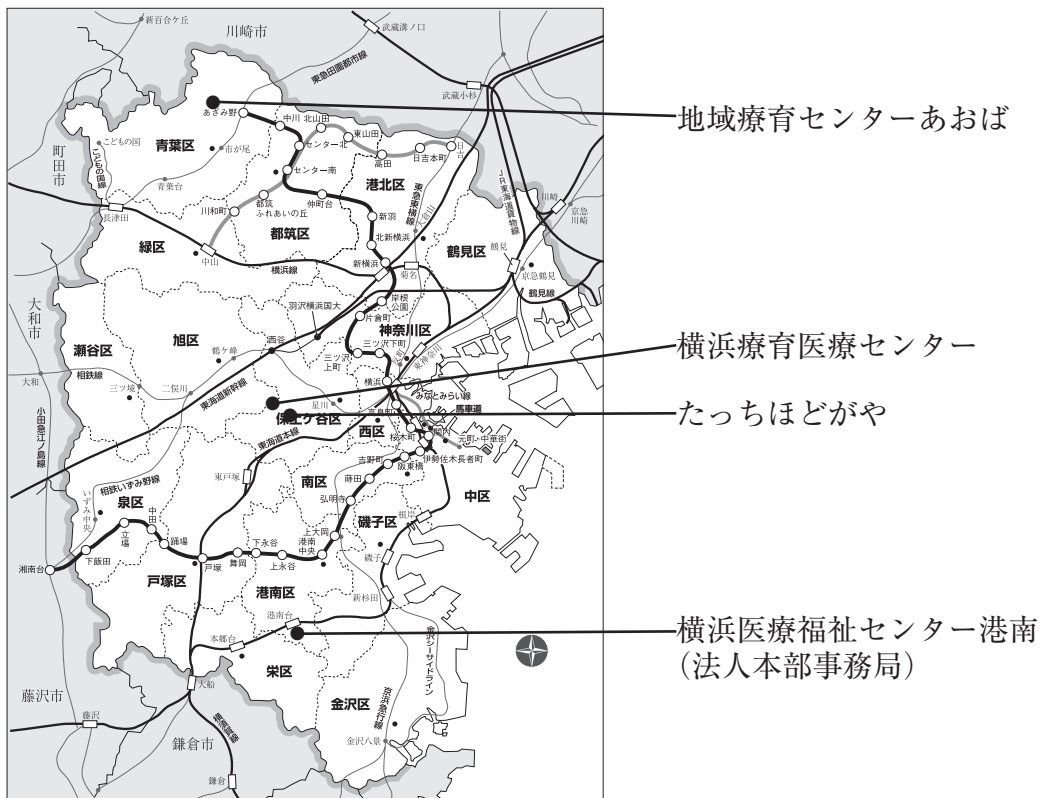

[地図は、市政記録2022年度版（横浜市発行）から引用]

# 2022年度 事業報告

## 法人本部事務局

\*\*\*\*\* 2022年度における国内の出来事 \*\*\*\*\*



侍ジャパン 3回目のWBC制覇！

物価高騰 値上げラッシュ



横浜市港南区港南台四丁目 6 番20号

# I 社会福祉法人十愛療育会 機構図

2022年4月1日現在

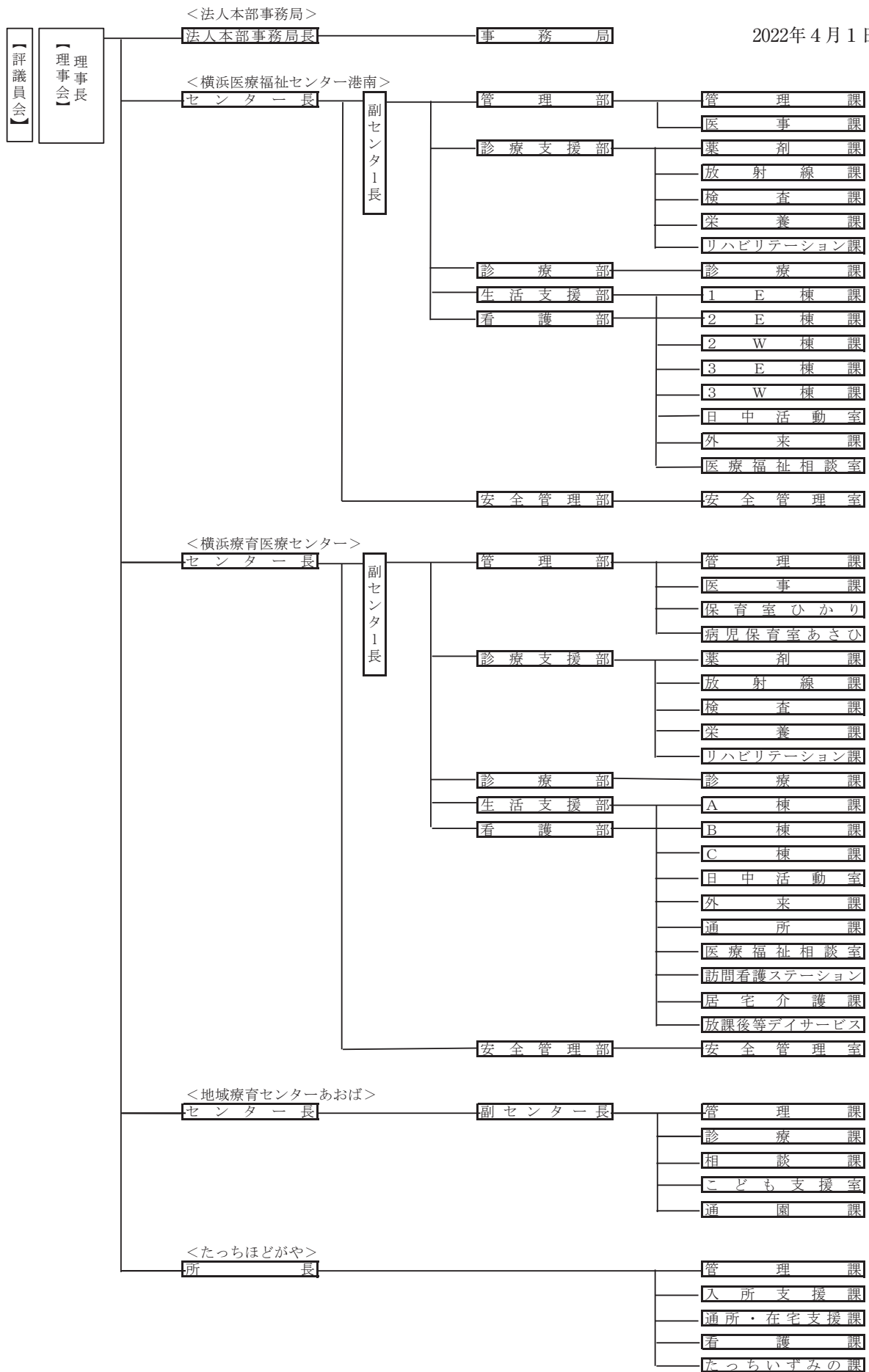

## II 職員・役員等

### 1 月別職員数（法人全体）

（人）

	4月	5月	6月	7月	8月	9月	10月	11月	12月	1月	2月	3月	平均
常 勤	591	587	583	584	594	582	577	580	582	589	575	576	583
限定常勤	71	68	75	75	76	75	75	76	77	80	77	80	75
非 常 勤	198	206	211	215	219	223	223	226	225	226	227	231	219
合 計	860	861	869	874	889	880	875	882	884	895	879	887	878

### 2 理事・監事

役職名	氏 名	新 任
理事長	立花 正人 2019/6/25～	
業務執行理事	川名 一行 2019/6/25～	
業務執行理事	根津 敦夫 2019/6/25～	
業務執行理事	甲斐 純夫 2019/6/25～	
理事	佐瀬 睦夫 2019/6/25～	
理事	竹林 茂生 2019/6/25～	
理事	名里 晴美 2019/6/25～	
理事	渡邊 昌義 2019/6/25～	
理事	小山内 いづ美 2021/6/22～	
理事	野崎 伸次 2021/6/22～	
監事	松田 米生 2019/6/25～	
監事	遠藤 淳子 2019/6/25～	

任期 2021/6/22～2023/6の定時評議員会の終結の時  
まで

定数 6名以上10名以内

### 3 評議員

氏 名	新 任
飯野 雄彦 2017/4/1～	
茨木 尚子 2021/6/22～	
川名 薫 2017/4/1～	
桐ヶ谷 成昭 2019/4/1～	
齊藤 晴通 ～2022/6/28	川島 千春 2022/9/27～
下山 郁子 2017/4/1～	
鈴木 敏彦 2021/6/22～	
高岡 徹 2021/6/22～	
中川 博明 2017/5/23～	
堀 誠次 2017/4/1～	
渡邊 多喜男 2021/6/22～	

任期 2021/6/22～2025/6の

定時評議員会の終結の時まで

定数 7名以上11名以内

### Ⅲ 理事会等の開催状況

#### 1 理事会

	開催年月日	出席者数/定数	議 題
1	2022年 6月7日(火)	理事9名/10名 監事2名/2名	第1号議案 2021年度事業報告
			第2号議案 2021年度決算報告及び監査報告
			第3号議案 会計監査人の選任提案及び報酬額の決定
			第4号議案 評議員選任委員会委員の選任
			第5号議案 育児・介護休業等に関する規則の一部改正
			第6号議案 寄附金等取扱規程の制定
			第7号議案 定時評議員会の招集
			報告事項1 中期経営計画の達成状況及び2022年度実行計画
			報告事項2 社会福祉充実残額の算定結果
			報告事項3 新型コロナウイルス感染症対応
			報告事項4 横浜医療福祉センター港南敷地外周の擁壁修繕工事
2	2022年 8月26日(金) (書面決議)	理事10名/10名 監事2名/2名	第1号議案 評議員候補者の評議員選任委員会への推薦
3	2022年 11月1日(火)	理事10名/10名 監事2名/2名	第1号議案 第2回評議員会の招集
			第2号議案 第2次経営計画案に関する意見聴取
			報告事項1 2022年度上半期の事業報告
			報告事項2 2022年度上半期の収支状況報告
			報告事項3 2022年度上半期の中期経営計画の達成状況
			報告事項4 給与規程及び非常勤職員就業規則の一部改正に係る 理事長専決
報告事項5 新型コロナウイルス感染症対応			
4	2023年 3月14日(火)	理事9名/10名 監事2名/2名	第1号議案 2023年度事業計画案
			第2号議案 2023年度予算案
			第3号議案 施設長の選任及び解任
			第4号議案 役員等損害賠償責任保険契約の締結
			第5号議案 第2次経営計画案
			報告事項1 2022年度内部監察の結果
			報告事項2 給与規程の一部改正に係る理事長専決事項
			報告事項3 福祉サービス等に関する苦情解決に係る第三者委員 の委嘱
			報告事項4 新型コロナウイルス感染症対応
			報告事項5 横浜医療福祉センター港南敷地外周の擁壁修繕工事

## 2 評議員会

	開催年月日	出席者数/定数	議 題
1	2022年 6月28日(火)	評議員 8名/11名 監事 2名/2名	第1号議案 2021年度事業報告
			第2号議案 2021年度決算報告
			第3号議案 会計監査人の選任
			報告事項1 中期経営計画の達成状況及び2022年度実行計画
			報告事項2 第二次経営計画の策定
			報告事項3 新型コロナウイルス感染症対応
			報告事項4 横浜医療福祉センター港南5棟目開棟状況
2	2022年 11月29日(火)	評議員11名/11名 監事 2名/2名	報告事項5 横浜医療福祉センター港南敷地外周の擁壁修繕工事
			第1号議案 第2次経営計画案に関する意見聴取
			報告事項1 2022年度上半期の事業報告
			報告事項2 2022年度上半期の収支状況報告
			報告事項3 新型コロナウイルス感染症対応

## 3 監事監査

日時	出席者	監査意見
2022年 5月20日(金)	監事 2名/2名	<p>(1) 事業報告等の監査結果</p> <p>①事業報告及びその附属明細書は、法令及び定款に従い、法人の状況を正しく示しているものと認めます。</p> <p>②理事の職務の遂行に関する不正の行為又は法令若しくは定款に違反する重大な事実はありません。</p> <p>③内部管理体制に関する理事会決議の内容は相当であると認めます。また、当該内部管理体制に関する事業報告の記載内容及び理事の職務の執行についても、指摘すべき事項はありません。</p> <p>(2) 計算関係書類及び財産目録の監査結果</p> <p>会計監査人奥津公認会計士共同事務所の監査の方法及び結果は相当であると認めます。</p>

## 4 評議員選任委員会

開催年月日	出席者数/定数
2022年 9月27日(火)	委員 5名/5名 (うち外部委員 2名/2名)



#### Ⅳ 本部主催委員会等の開催状況

##### 1 委員会

会議名	開催回数
コンプライアンス委員会	1回
人事審査委員会	3回
倫理審査委員会	4回
第1種業者選定委員会	7回
第2機種選定委員会	2回
第2種業者選定委員会	15回

##### 2 研修

開催月	研修名
4月	新入職員オリエンテーション（会場：横浜医療福祉センター港南）
9月	育児・介護休業等に関する規則改正関係の研修会（対象：施設人事担当者）
3月	ハラスメント相談員、管理職を対象としたハラスメント研修動画配信
通年	新入職員研修（eラーニング）

##### 3 内部監査

実施日	施設名
9月12日	横浜医療福祉センター港南
9月14日	横浜療育医療センター
9月21日	地域療育センターあおば
9月26日	たちほどがや
9月28日	法人本部事務局

#### Ⅴ 寄附金受入れ状況

本部/施設名	金額	件数
法人本部事務局	-	-
横浜医療福祉センター港南	452,500円	7件
横浜療育医療センター	3,070,000円	4件
地域療育センターあおば	250,927円	1件
たちほどがや	150,000円	3件
寄付金総額	3,923,427円	15件

※その他寄附物品 16件

## Ⅵ 収支報告

### 1 法人単位資金収支計算書

(自) 2022年4月1日 (至) 2023年3月31日

(単位:円)

勘定科目		予算	決算	差異	
事業活動による収支	収入	0178 児童福祉事業収入	33,736,000	36,966,942	-3,230,942
		0184 障害福祉サービス等事業収入	3,289,698,000	3,209,832,779	79,865,221
		0192 医療事業収入	2,746,708,000	2,863,191,502	-116,483,502
		0181 保育事業収入	69,642,000	67,975,070	1,666,930
		0199 経常経費寄附金収入	360,000	1,385,787	-1,025,787
		0200 受取利息配当金収入	0	6,647	-6,647
		0201 その他の収入	29,639,000	36,730,634	-7,091,634
		事業活動収入計 (1)	6,169,783,000	6,216,089,361	-46,306,361
	支出	0129 人件費支出	4,640,266,000	4,456,143,295	184,122,705
		0130 事業費支出	770,231,000	823,136,582	-52,905,582
		0131 事務費支出	573,272,000	616,066,497	-42,794,497
		0137 支払利息支出	1,898,000	1,784,997	113,003
		0138 その他の支出	8,133,000	7,473,549	659,451
事業活動支出計 (2)		5,993,800,000	5,904,604,920	89,195,080	
事業活動資金収支差額 (3)=(1) - (2)		175,983,000	311,484,441	-135,501,441	
施設整備等による収支	収入	0204 施設整備等補助金収入	5,410,000	6,654,880	-1,244,880
		0205 施設整備等寄附金収入	0	2,600,000	-2,600,000
		施設整備等収入計 (4)	5,410,000	9,254,880	-3,844,880
	支出	0143 設備資金借入金元金償還支出	26,130,000	26,129,667	333
		0144 固定資産取得支出	30,653,000	60,069,071	-29,416,071
		0146 ファイナンス・リース債務の返済支出	8,591,000	11,777,106	-3,186,106
		施設整備等支出計 (5)	65,374,000	97,975,844	-32,601,844
施設整備等資金収支差額 (6)=(4) - (5)		-59,964,000	-88,720,964	28,756,964	
その他の活動による収支	収入	0224 その他の活動による収入	0	962,703	-962,703
		その他の活動による収入計 (7)	0	962,703	-962,703
	支出	0152 積立資産支出	68,791,000	61,150,607	7,640,393
		0162 その他の活動による支出	0	1,821,120	-1,821,120
		その他の活動支出計 (8)	68,791,000	62,971,727	5,819,273
		その他の活動資金収支差額 (9)=(7) - (8)	-68,791,000	-62,009,024	-6,781,976
予備費支出 (10)		0	—	0	
当期資金収支差額合計 (11)=(3)+(6)+(9) - (10)		47,228,000	160,754,453	-113,526,453	
前期末支払資金残高 (12)		600,922,441	600,922,441	0	
当期末支払資金残高 (11)+(12)		648,150,441	761,676,894	-113,526,453	

## 2 法人単位事業活動計算書

(自) 2022年4月1日 (至) 2023年3月31日

(単位: 円)

勘定科目		当年度決算	前年度決算	増減	
サービス活動増減の部	収益	0069 児童福祉事業収益	36,966,942	22,983,120	13,983,822
		0075 障害福祉サービス等事業収益	3,209,832,779	3,039,106,999	170,725,780
		0083 医療事業収益	2,863,191,502	2,621,630,538	241,560,964
		0072 保育事業収益	67,975,070	65,633,835	2,341,235
		0089 経常経費寄附金収益	1,434,694	1,795,027	-360,333
		サービス活動収益計 (1)	6,179,400,987	5,751,149,519	428,251,468
	費用	0015 人件費	4,544,570,383	4,199,431,766	345,138,617
		0016 事業費	823,432,159	716,498,987	106,933,172
		0017 事務費	616,068,397	578,238,329	37,830,068
		0027 減価償却費	389,396,223	448,744,640	-59,348,417
		0028 国庫補助金等特別積立金取崩額	-316,399,126	-347,839,013	31,439,887
サービス活動費用計 (2)		6,057,068,036	5,595,074,709	461,993,327	
サービス活動増減差額 (3)=(1)-(2)		122,332,951	156,074,810	-33,741,859	
サービス活動外増減の部	収益	0093 受取利息配当金収益	6,647	5,732	915
		0098 その他のサービス活動外収益	36,747,830	35,574,224	1,173,606
		サービス活動外収益計 (4)	36,754,477	35,579,956	1,174,521
	費用	0033 支払利息	1,784,997	1,924,069	-139,072
		0038 その他のサービス活動外費用	6,872,749	7,103,048	-230,299
		サービス活動外費用計 (5)	8,657,746	9,027,117	-369,371
		サービス活動外増減差額 (6)=(4)-(5)	28,096,731	26,552,839	1,543,892
経常増減差額 (7)=(3)+(6)		150,429,682	182,627,649	-32,197,967	
特別増減の部	収益	0100 施設整備等補助金収益	6,654,880	11,043,766	-4,388,886
		0101 施設整備等寄附金収益	2,600,000	0	2,600,000
		0111 その他の特別収益	324,474	0	324,474
		特別収益計 (8)	9,579,354	11,043,766	-1,464,412
	費用	0042 固定資産売却損・処分損	104,762	925,366	-820,604
		0044 国庫補助金等特別積立金積立額	10,943,107	11,002,516	-59,409
		特別費用計 (9)	11,047,869	11,927,882	-880,013
特別増減差額 (10)=(8)-(9)		-1,468,515	-884,116	-584,399	
税引前当期活動増減差額 (11)=(7)+(10)		148,961,167	181,743,533	-32,782,366	
法人税、住民税及び事業税 (12)		600,800	541,000	59,800	
法人税等調整額 (13)		0	0	0	
当期活動増減差額 (14)=(11)-(12)-(13)		148,360,367	181,202,533	-32,842,166	
繰越活動増減差額の部	前期繰越活動増減差額 (15)		735,758,710	554,556,177	181,202,533
	当期末繰越活動増減差額 (16)=(14)+(15)		884,119,077	735,758,710	148,360,367
	基本金取崩額 (17)		0	0	0
	その他の積立金取崩額 (18)		0	0	0
	その他の積立金積立額 (19)		0	0	0
	次期繰越活動増減差額 (20)=(16)+(17)+(18)-(19)		884,119,077	735,758,710	148,360,367

## 3 法人単位貸借対照表

2023年3月31日現在

(単位：円)

資 産 の 部			
	当年度末	前年度末	増 減
0001 流動資産	1,615,263,654	1,387,619,119	227,644,535
1111 現金預金	675,622,144	597,607,243	78,014,901
1131 事業未収金	827,923,242	740,682,013	87,241,229
1132 未収金	2,623,818	2,326,726	297,092
1133 未収補助金	43,572,846	24,370,752	19,202,094
1141 貯蔵品	255,536	243,700	11,836
1142 医薬品	12,394,184	12,430,215	-36,031
1143 診療・療養費等材料	2,312,027	2,507,370	-195,343
1161 立替金	42,970,059	487,787	42,482,272
1162 前払金	4,549,597	4,797,993	-248,396
1163 前払費用	3,040,201	2,165,320	874,881
0002 固定資産	6,273,542,155	6,550,158,170	-276,616,015
0003 基本財産	4,880,052,017	5,146,475,280	-266,423,263
1212 建物	4,880,052,017	5,146,475,280	-266,423,263
0004 その他の固定資産	1,393,490,138	1,403,682,890	-10,192,752
1312 建物	660,500,413	704,108,044	-43,607,631
1313 構築物	97,594,387	109,055,472	-11,461,085
1315 車輛運搬具	5,267,086	1,886,777	3,380,309
1316 器具及び備品	110,667,709	124,590,770	-13,923,061
1317 建設仮勘定	214,500	0	214,500
1319 有形リース資産	48,957,319	31,838,341	17,118,978
1321 権利	1,709,400	2,164,500	-455,100
1322 ソフトウェア	17,484,386	3,083,283	14,401,103
1323 無形リース資産	0	2,306,664	-2,306,664
1329 退職給付引当資産	435,643,868	410,056,386	25,587,482
1332 施設整備等積立資産	11,000,000	11,000,000	0
1333 差入保証金	2,713,950	3,175,950	-462,000
1334 長期前払費用	1,737,120	416,703	1,320,417
資産の部合計	7,888,805,809	7,937,777,289	-48,971,480
負 債 の 部			
	当年度末	前年度末	増 減
0006 流動負債	1,147,667,841	1,051,707,657	95,960,184
2111 短期運営資金借入金	500,000,000	500,000,000	0
2112 事業未払金	179,385,371	117,315,242	62,070,129
2113 その他の未払金	50,406,612	51,164,541	-757,929
2122 1年以内返済予定設備資金借入金	26,131,000	26,129,667	1,333
2124 1年以内返済予定リース債務	12,355,884	10,470,496	1,885,388
2131 未払費用	54,125,693	52,541,827	1,583,866
2132 預り金	145,664	191,685	-46,021
2133 職員預り金	54,817,209	50,526,328	4,290,881
2141 前受金	0	19,470	-19,470
2152 賞与引当金	270,300,408	243,348,401	26,952,007
0007 固定負債	814,810,163	802,646,175	12,163,988
2311 設備資金借入金	282,445,000	308,576,000	-26,131,000
2312 長期運営資金借入金	60,000,000	60,000,000	0
2313 リース債務	36,721,295	24,013,789	12,707,506
2321 退職給付引当金	435,643,868	410,056,386	25,587,482
負債の部合計	1,962,478,004	1,854,353,832	108,124,172
純 資 産 の 部			
0009 基本金	67,655,000	67,655,000	0
3111 基本金	67,655,000	67,655,000	0
0010 国庫補助金等特別積立金	4,963,553,728	5,269,009,747	-305,456,019
3211 国庫補助金等特別積立金	4,963,553,728	5,269,009,747	-305,456,019
0011 その他の積立金	11,000,000	11,000,000	0
3221 施設整備等積立金	11,000,000	11,000,000	0
0012 次期繰越活動増減差額	884,119,077	735,758,710	148,360,367
3311 次期繰越活動増減差額	884,119,077	735,758,710	148,360,367
3312 (うち当期活動増減差額)	148,360,367	181,202,533	-32,842,166
純資産の部合計	5,926,327,805	6,083,423,457	-157,095,652
負債及び純資産の部合計	7,888,805,809	7,937,777,289	-48,971,480

## Ⅶ 法人本部事務局活動概要

### 1 本部の機能強化及び施設の円滑かつ効率的な運営支援

#### (1) コンプライアンスの遵守及びガバナンスの強化

- ① 理事会・評議員会等の開催 P.4 参照
- ② 内部監察の実施 P.6 参照

#### (2) 第2次経営計画の策定

実施日	活動内容
6月14日(火)	本部会議 原案を提示
7月12日(火)	たちほどがや 第1回ヒアリング
7月14日(木)	横浜療育医療センター 第1回ヒアリング
7月20日(水)	横浜医療福祉センター港南 第1回ヒアリング
7月22日(金)	地域療育センターあおば 第1回ヒアリング
9月13日(火)	横浜療育医療センター 第2回ヒアリング
9月14日(水)	地域療育センターあおば 第2回ヒアリング
9月20日(火)	横浜医療福祉センター港南 第2回ヒアリング
9月21日(水)	たちほどがや 第2回ヒアリング
10月4日(火)	本部会議 第1次調整案の承認
11月1日(火)	第3回理事会 理事及び監事と意見交換
11月29日(火)	第2回評議員会 評議員と意見交換
1月10日(火)	本部会議 最終案提示及び意見交換
2月7日(火)	本部会議 最終案の承認
3月14日(火)	第4回理事会 第2次経営計画議決(確定)
～3月末	各拠点 職員へ周知

#### (3) 寄附金等取扱規程の制定

2022年7月1日社会福祉法人十愛療育会寄附金等取扱規程を制定し、第6条の規定に基づき、法人WEBページに事業者のバナー広告を1件掲載した。

## 2 中・長期的な観点からの人材の確保・定着

### (1) 各施設の安定した運営を支える職員の採用確保

- ・2022年度の常勤職員採用者数、看護師32人、生活支援員26人
- ・各施設と連携した計画的・効果的な確保策を検討・実施（継続）  
県就職フェア3回参加、法人就職説明会14回開催、求人票送付580校

### (2) 時代に適した人材育成策の検討・実施と第2次経営計画の策定

- ・eラーニングによる新人育成研修受講者94人
- ・資格取得支援制度の創設（第2次経営計画）
- ・事務員に対する人権啓発研修の実施（新規）  
3グループ 各2回実施

### (3) より働きやすい職場づくりに向けた取組

- ・育児・介護休業法への対応  
法人関係規程の改正及び職員への周知  
各法人担当者に対し実務研修を実施
- ・ハラスメント相談員及び管理職員に対する研修実施（動画配信）



# 2022年度 事業報告

## 横浜医療福祉センター港南



横浜市港南区港南台四丁目6番20号



## I 沿革

2016年2月	工事竣工
6月	入所事業開始（医療型障害児入所・療養介護） 入院・外来診療事業開始
7月	短期入所事業開始 中村特別支援学校分教室開級
2017年5月	2棟目及び3棟目の開棟
2018年1月	指定特定相談支援事業開始
4月	4棟目の開棟
2022年6月	5棟目の開棟

## II 運営事業

- (1) 療養介護・医療型障害児入所施設 144床
- (2) 医療型短期入所事業 16床
- (3) 入院（短期入所に含む）
- (4) 外来診療
- (5) 日中一時支援事業
- (6) 医療型特定短期入所事業
- (7) 特定相談支援事業

## III 建物概要

- (1) 所在地 横浜市港南区港南台四丁目6番20号
- (2) 延床面積 13,091.07平方メートル
- (3) 構造 鉄骨造陸屋根3階建

## IV 事業報告

### 1 人員管理・人材育成

#### (1) 職種別職員数

2022年4月1日 現在

		職 種	常 勤	限定常勤	非常勤	計
センター長		医師	1			1
副センター長		医師				0
管 理 部	管理部長	事務員	1			1
	管理課	事務員	7			7
		事務当直員			3	3
		洗濯員			3	3
		清掃員			2	2
		事務クラーク				0
	医事課	事務員	3		2	5
		受付事務員			1	1
診 療 支 援 部	診療支援部長	医師	1			1
	薬剤課	薬剤師	4		1	5
		看護助手				0
		事務員			1	1
	放射線課	放射線技師	2			2
	検査課	検査技師	2			2
	栄養課	管理栄養士	2			2
	リハビリテーション課	理学療法士	11		2	13
作業療法士		6		1	7	
言語聴覚士		5	1		6	
臨床心理士		3			3	
診 療 部	診療部長	医師	1			1
	診療課	医師	12		14	26
		日当直医師			9	9
		歯科医師	1		1	2
		歯科衛生士	2			2
生 活 支 援 部 ・ 看 護 部	生活支援部長	生活支援員	1			1
	看護部長	看護師	1			1
	1E棟課	生活支援員	14		1	15
		看護師	21	1	1	23
	2E棟課	生活支援員	16	2		18
		看護師	24			24
	2W棟課	生活支援員	14	1		15
		看護師	22	2		24
	3E棟課	生活支援員	16	1		17
		看護師	16	1		17
		准看護師	1			1
	3W棟課	生活支援員	14	1		15
		看護師	17			17
	日中活動室	生活支援員	4		1	5
	その他	生活支援員				0
		看護師（教育担当）	1	1		2
		看護助手			9	9
		看護師	6			6
		事務クラーク			3	3
外来課	看護師	2	3		5	
医療福祉相談室	相談員	5			5	
	看護師	2			2	
	事務員			1	1	
安全管理部	安全管理室	看護師	1			1
計			262	20	50	332

## (2) 月別職員数

(人)

	4月	5月	6月	7月	8月	9月	10月	11月	12月	1月	2月	3月	平均
常勤	262	258	255	256	256	255	255	254	254	252	251	254	255
限定常勤	20	21	22	22	22	22	22	22	22	22	22	22	22
非常勤	50	53	57	58	58	61	61	62	63	64	67	68	60
合計	332	332	334	336	336	338	338	338	339	338	340	344	337

## (3) 施設内研修

月	研修名
4月	看護支援教育委員会「新採用者合同研修」
	看護支援教育委員会「医療的ケア研修①」
4～3月	看護支援教育委員会「新卒新人看護師研修」
5月	医療安全研修「みんなでつくりみんなで根づかす医療安全文化（Eラーニング）」
	看護支援教育委員会「医療的ケア研修②」
6月	感染対策研修「スタンダード・プリコーション（Eラーニング）」
	看護支援教育委員会「新採用者フォローアップ研修①」
7月	救急ワーキング「BLS研修（Eラーニング）」
9月	看護支援教育委員会「新採用者フォローアップ研修②」
10月	医療ガス研修「安全な医療ガスの取り扱いのために（Eラーニング）」
10～1月	感染対策研修「手指衛生（手洗い）の実施」
10月	医療安全研修「磨けコミュ力！医療安全のためのコミュニケーション（Eラーニング）」
	看護支援教育委員会「医療的ケア研修③」
11月	栄養研修「重症心身障害児者の「食べる力」を支える栄養ケア・口腔ケア（Eラーニング）」
12月	医療機器安全管理委員会「人工呼吸器研修（Eラーニング）」
	看護支援教育委員会「2年目フォローアップ研修」
12月～1月	個人情報保護研修「身につけておきたい医療現場の個人情報保護と情報リテラシー（Eラーニング）」
2月	看護支援教育委員会「現任研修 てんかんについて」
	医薬品研修「基礎から学ぶワクチン（Eラーニング）」
	虐待防止研修「障害者虐待に関する看護基礎知識と虐待予防のための取り組み～人としての生き様・支援とはなにか～（オンライン）」
2～3月	褥瘡研修「コンチネンスケアについて ネピア・テーナ」
3月	看護支援教育委員会「新採用者フォローアップ研修③」

## 2 センター全体の実績

### (1) 資金収支差額の推移

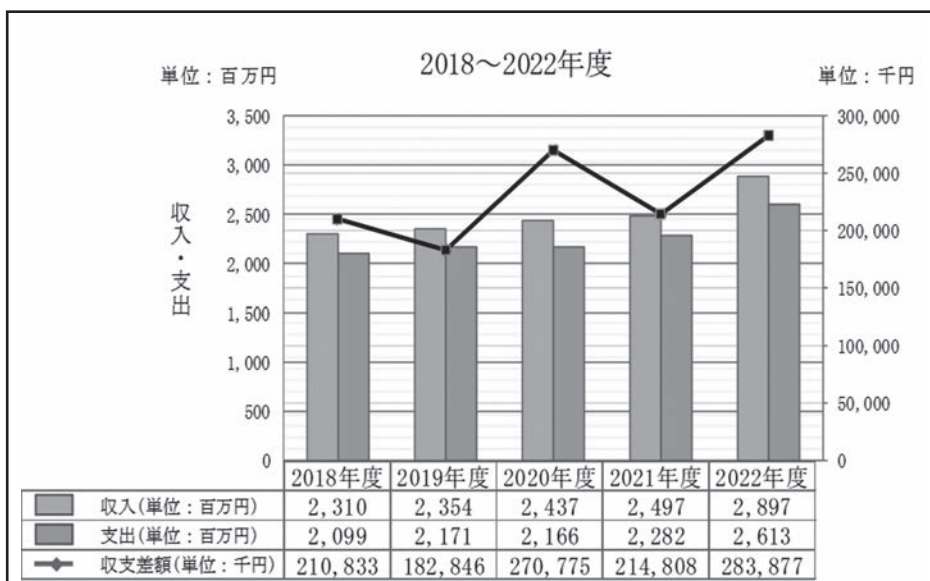

### (2) 公開講座 (とちのき講座)

※新型コロナウイルス感染症の感染拡大のため、中止している。

### (3) ボランティアの活動状況

(件)

	4月	5月	6月	7月	8月	9月	10月	11月	12月	1月	2月	3月	合計	前年度合計	前年度比
活動実数	0	1	6	4	1	5	4	3	7	3	3	5	42	122	34.4%
活動延べ回数	0	1	18	24	5	25	21	12	16	15	15	18	170	122	139.3%

主な活動内容：裁縫 ※2/26より新型コロナウイルス感染症対策により、接触ボランティア（理美容除く）及びボランティア行事を中止している。

とちのき祭「裁縫ボランティアバザー」



「手作りおやつ工房とさか」



裁縫ボランティアへの依頼



成人式装飾花



(4) 長期・短期・入院利用状況

		4月	5月	6月	7月	8月	9月	10月	11月	12月	1月	2月	3月	合計	前年度合計	前年度比
長期 (144床)	定数	3,600	3,720	4,560	4,712	4,464	4,320	4,464	4,320	4,464	4,464	4,032	4,464	51,584	43,800	117.8%
	実績数	3,539	3,679	3,598	4,082	4,267	4,187	4,334	4,254	4,407	4,339	3,967	4,455	49,108	42,369	115.9%
	1日の平均	118.0	118.7	119.9	131.7	137.6	139.6	139.8	141.8	142.2	140.0	141.7	143.7	※ 134.5	※ 116.1	115.9%
	占床率	98.3%	98.9%	78.9%	86.6%	95.6%	96.9%	97.1%	98.5%	98.7%	97.2%	98.4%	99.8%	95.2%	96.7%	98.4%
短期 (入院含む 16床)	定数	240	248	240	248	496	480	496	480	496	496	448	496	4,864	2,190	222.1%
	実績数	291	290	276	279	335	377	398	417	321	395	370	424	4,173	3,076	135.7%
	1日の平均	9.7	9.4	9.2	9.0	10.8	12.6	12.8	13.9	10.4	12.7	13.2	13.7	※ 11.4	※ 8.4	135.7%
	占床率	121.3%	116.9%	115.0%	112.5%	67.5%	78.5%	80.2%	86.9%	64.7%	79.6%	82.6%	85.5%	85.8%	140.5%	61.1%
合計 (160床)	定数	3,840	3,968	4,800	4,960	4,960	4,800	4,960	4,800	4,960	4,960	4,480	4,960	56,448	46,720	120.8%
	実績数	3,830	3,969	3,874	4,361	4,602	4,564	4,732	4,671	4,728	4,734	4,337	4,879	53,281	45,457	117.2%
	1日の平均	127.7	128.0	129.1	140.7	148.5	152.1	152.6	155.7	152.5	152.7	154.9	157.4	※ 146.0	※ 124.5	117.2%
	占床率	99.7%	100.0%	80.7%	87.9%	92.8%	95.1%	95.4%	97.3%	95.3%	95.4%	96.8%	98.4%	94.4%	97.3%	97.0%

※は年間平均

3 各部署の実績

(1) 診療部

外来・診療件数（リハビリ及び歯科含む。）

(件)

	4月	5月	6月	7月	8月	9月	10月	11月	12月	1月	2月	3月	合計	前年度合計	前年度比
小児科・内科	719	606	784	664	825	750	727	857	862	743	609	845	8,991	8,312	108.2%
耳鼻科	51	36	50	42	37	46	44	37	45	45	33	56	522	525	99.4%
リハビリテーション課	999	926	1,157	961	1,008	1,047	1,038	984	853	990	958	1,128	12,049	11,941	100.9%
整形外科	38	36	38	38	34	41	37	42	36	34	33	46	453	365	124.1%
皮膚科	7	10	13	7	8	12	8	11	5	11	5	5	102	100	102.0%
精神科	34	41	47	44	46	40	37	35	49	46	45	50	514	450	114.2%
歯科	175	193	190	196	179	173	190	173	162	207	185	205	2,228	1,995	111.7%
短期外来	309	291	275	279	336	376	403	418	324	382	359	425	4,177	3,123	133.7%
外来者総数	2,332	2,139	2,554	2,231	2,473	2,485	2,484	2,557	2,336	2,458	2,227	2,760	29,036	26,811	108.3%
1日平均	111.0	107.0	111.0	106.2	107.5	118.3	118.3	121.8	111.2	122.9	111.4	120.0	※ 113.9	※ 105.6	107.9%

※は年間平均

(2) 診療支援部

①リハビリテーション課

訓練件数

(件)

	4月	5月	6月	7月	8月	9月	10月	11月	12月	1月	2月	3月	合計	前年度合計	前年度比	
外来	理学療法	359	419	580	486	474	644	526	497	438	471	492	559	5,945	6,445	92.2%
	作業療法	337	315	373	326	352	341	356	329	314	346	325	372	4,086	3,801	107.5%
	言語聴覚療法	287	259	324	257	289	266	279	244	218	277	271	329	3,300	3,293	100.2%
	臨床心理	105	105	149	121	129	127	130	145	120	133	130	171	1,565	1,626	96.2%
入所	理学療法	99	88	88	97	91	92	257	233	148	95	154	190	1,632	2,876	56.7%
	作業療法	29	46	57	51	38	45	57	50	32	32	46	47	530	445	119.1%
	言語聴覚療法	56	55	71	48	41	76	102	91	72	43	76	58	789	1,020	77.4%
	臨床心理	14	22	24	31	49	22	37	22	17	14	16	15	283	285	99.3%
合計	理学療法	423	480	547	535	531	550	783	730	586	566	646	749	7,126	9,321	76.5%
	作業療法	404	404	452	455	450	425	413	379	346	378	371	419	4,896	4,246	115.3%
	言語聴覚療法	338	325	382	356	359	369	381	335	290	320	347	387	4,189	4,313	97.1%
	臨床心理	133	141	172	164	192	153	167	167	137	147	146	186	1,905	1,911	99.7%
	総合計	1,298	1,350	1,553	1,510	1,532	1,497	1,744	1,611	1,359	1,411	1,510	1,741	18,116	19,791	91.5%
1日平均	61.8	67.5	67.5	71.9	66.6	71.3	87.2	76.7	68.0	74.3	83.9	79.1	※ 73.0	※ 79.6	91.7%	

※は年間平均

②薬剤課

ア 調剤院内処方

外来

(件)

		4月	5月	6月	7月	8月	9月	10月	11月	12月	1月	2月	3月	合計	前年度合計	前年度比
小児科	処方箋枚数	0	0	0	0	1	0	1	0	2	2	0	1	7	1	700.0%
	処方件数	0	0	0	0	2	0	1	0	2	2	0	2	9	1	900.0%
	調剤数	0	0	0	0	2	0	1	0	2	2	0	2	9	1	900.0%
神経小児科	処方箋枚数	0	0	0	2	0	1	1	0	1	1	1	1	8	8	100.0%
	処方件数	0	0	0	3	0	1	1	0	1	1	2	2	11	11	100.0%
	調剤数	0	0	0	3	0	2	1	0	1	1	2	2	12	11	109.1%
耳鼻咽喉科	処方箋枚数	0	0	0	0	0	0	0	0	0	0	0	0	0	0	
	処方件数	0	0	0	0	0	0	0	0	0	0	0	0	0	0	
	調剤数	0	0	0	0	0	0	0	0	0	0	0	0	0	0	
内科	処方箋枚数	18	0	0	0	1	0	4	0	3	1	0	0	27	65	41.5%
	処方件数	18	0	0	0	2	0	5	0	3	1	0	0	29	65	44.6%
	調剤数	18	0	0	0	2	0	5	0	3	1	0	0	29	65	44.6%
神経内科	処方箋枚数	1	0	0	0	0	0	1	0	0	1	2	1	6	11	54.5%
	処方件数	1	0	0	0	0	0	1	0	0	1	2	1	6	11	54.5%
	調剤数	1	0	0	0	0	0	1	0	0	1	2	1	6	11	54.5%
歯科	処方箋枚数	0	0	0	0	0	0	0	0	0	0	0	0	0	0	0.0%
	処方件数	0	0	0	0	0	0	0	0	0	0	0	0	0	0	0.0%
	調剤数	0	0	0	0	0	0	0	0	0	0	0	0	0	0	0.0%
精神科	処方箋枚数	0	0	0	1	0	0	0	0	0	0	0	0	1	0	0.0%
	処方件数	0	0	0	1	0	0	0	0	0	0	0	0	1	0	0.0%
	調剤数	0	0	0	1	0	0	0	0	0	0	0	0	1	0	0.0%
皮膚科	処方箋枚数	0	0	0	0	0	0	0	0	1	0	0	0	1	0	
	処方件数	0	0	0	0	0	0	0	0	1	0	0	0	1	0	
	調剤数	0	0	0	0	0	0	0	0	1	0	0	0	1	0	
救急外来	処方箋枚数	0	0	0	1	1	1	0	0	0	0	0	0	3	9	33.3%
	処方件数	0	0	0	1	1	1	0	0	0	0	0	0	3	16	18.8%
	調剤数	0	0	0	1	1	1	0	0	0	0	0	0	3	17	17.6%
健診科	処方箋枚数	0	0	0	0	0	1	0	0	0	0	0	0	1	0	
	処方件数	0	0	0	0	0	3	0	0	0	0	0	0	3	0	
	調剤数	0	0	0	0	0	3	0	0	0	0	0	0	3	0	

入院・入所

(件)

		4月	5月	6月	7月	8月	9月	10月	11月	12月	1月	2月	3月	合計	前年度合計	前年度比
1E棟	処方箋枚数	392	285	263	214	218	247	205	191	245	271	183	297	3,011	3,914	76.9%
	処方件数	1,412	981	779	748	500	983	752	454	675	1,098	430	808	9,620	12,067	79.7%
	調剤数	2,163	1,438	1,179	1,116	718	1,459	1,159	617	956	1,598	578	1,112	14,093	18,336	76.9%
2E棟	処方箋枚数	404	371	265	312	317	457	216	329	389	498	270	472	4,300	4,405	97.6%
	処方件数	1,201	1,070	723	1,047	921	1,587	420	1,021	1,084	1,625	642	1,754	13,095	12,778	102.5%
	調剤数	1,520	1,421	935	1,421	1,184	2,229	649	1,396	1,477	2,276	832	2,428	17,768	16,737	106.2%
2W棟	処方箋枚数	310	443	233	318	239	215	482	208	337	406	289	282	3,762	4,107	91.6%
	処方件数	1,120	1,725	820	1,272	658	752	2,100	333	1,051	1,533	874	1,041	13,279	13,463	98.6%
	調剤数	1,647	2,550	1,227	1,835	847	1,090	2,948	439	1,408	2,089	1,188	1,410	18,678	19,798	94.3%
3E棟	処方箋枚数	183	374	301	237	296	204	345	247	219	241	375	330	3,352	3,691	90.8%
	処方件数	466	1,312	1,084	881	1,053	475	1,389	846	505	864	1,398	1,148	11,421	11,454	99.7%
	調剤数	653	1,998	1,565	1,337	1,586	630	2,061	1,182	663	1,217	1,934	1,626	16,452	16,959	97.0%
3W棟	処方箋枚数	0	0	232	215	274	335	236	248	281	248	263	396	2,728	0	
	処方件数	0	0	753	543	1,014	1,154	714	861	662	787	942	1,421	8,851	0	
	調剤数	0	0	1,026	714	1,437	1,637	1,020	1,181	880	1,061	1,315	1,960	12,231	0	

イ 注射院内処方

(件)

		4月	5月	6月	7月	8月	9月	10月	11月	12月	1月	2月	3月	合計	前年度合計	前年度比
1E棟	処方箋枚数	126	103	46	23	54	88	76	29	94	28	48	41	756	1,037	72.9%
	処方件数	338	202	116	52	98	225	144	59	193	71	99	69	1,666	2,822	59.0%
	調剤数	480	261	158	80	131	333	197	76	253	112	136	101	2,318	4,268	54.3%
2E棟	処方箋枚数	80	118	108	77	153	93	68	121	75	57	72	81	1,103	1,095	100.7%
	処方件数	221	332	332	235	413	269	160	303	206	198	298	295	3,262	3,772	86.5%
	調剤数	378	515	510	414	693	482	288	499	395	374	550	479	5,577	5,752	97.0%
2W棟	処方箋枚数	29	29	46	59	45	54	97	162	143	82	89	38	873	1,041	83.9%
	処方件数	67	62	116	176	158	146	206	399	493	218	179	111	2,331	2,365	98.6%
	調剤数	95	89	164	258	250	214	297	592	713	286	249	174	3,381	3,328	101.6%
3E棟	処方箋枚数	77	69	65	69	106	116	111	71	73	76	65	65	963	788	122.2%
	処方件数	187	168	193	161	297	271	213	212	193	199	186	105	2,385	1,648	144.7%
	調剤数	249	223	239	190	396	341	258	276	227	261	259	117	3,036	2,286	132.8%
3W棟	処方箋枚数	0	0	29	87	90	54	65	58	83	97	56	24	643	0	
	処方件数	0	0	68	176	207	126	118	126	222	218	141	59	1,461	0	
	調剤数	0	0	88	245	306	172	159	162	304	296	205	75	2,012	0	

③検査課

ア 院内検査

外来

(件)

	4月	5月	6月	7月	8月	9月	10月	11月	12月	1月	2月	3月	合計	前年度合計	前年度比
CRP	2	6	5	6	2	5	5	7	8	4	6	9	65	62	104.8%
血算	35	44	50	33	28	49	37	42	45	26	27	49	465	400	116.3%
電解質	33	40	41	27	25	47	354	41	43	24	23	47	745	351	212.3%
血中薬物濃度	21	21	35	19	14	27	26	23	24	15	16	29	270	221	122.2%
血液ガス分析	2	5	1	3	0	4	2	4	5	2	4	1	33	29	113.8%
尿定性	15	23	22	17	16	24	17	17	19	14	18	27	229	173	132.4%
尿沈渣	14	21	17	14	15	19	15	16	17	14	15	25	202	147	137.4%
迅速検査	1	1	0	12	1	4	0	3	5	0	6	2	35	31	112.9%
新型コロナウイルス抗原	2	3	0	12	1	0	0	3	4	0	4	3	32	28	114.3%
新型コロナウイルス核酸	39	37	44	40	53	56	53	56	40	52	50	57	577	82	703.7%
肝炎ウイルス検査	0	3	3	3	12	9	0	0	0	0	0	0	30	15	200.0%
心電図	1	3	7	5	1	3	2	4	3	3	3	2	37	29	127.6%
心電図+CVRR	0	0	0	0	1	0	1	0	0	0	0	0	2	4	50.0%
脳波	4	2	6	8	13	9	8	7	11	0	7	12	87	85	102.4%
聴力検査	2	1	1	1	1	1	1	2	1	1	0	0	12	9	133.3%
超音波検査	0	0	0	0	0	0	0	0	0	0	0	0	0	2	0.0%
合計	171	210	232	200	183	257	521	225	225	155	179	263	2,821	1,668	169.1%

入院・入所

(件)

	4月	5月	6月	7月	8月	9月	10月	11月	12月	1月	2月	3月	合計	前年度合計	前年度比
CRP	79	110	87	78	143	106	86	103	114	94	87	68	1,155	1,214	95.1%
血算	82	114	90	79	149	111	97	107	119	96	94	73	1,211	1,242	97.5%
電解質	74	102	82	70	121	88	76	92	88	68	61	55	977	1,051	93.0%
血中薬物濃度	8	18	11	20	26	35	41	61	27	28	31	24	330	321	102.8%
血液ガス分析	70	74	61	61	107	63	66	81	93	74	58	49	857	850	100.8%
尿定性	22	29	31	36	61	48	36	72	52	34	43	34	498	417	119.4%
尿沈渣	19	23	26	28	48	40	24	64	42	30	37	29	410	327	125.4%
迅速検査	21	38	26	33	54	41	19	35	26	39	24	17	373	627	59.5%
新型コロナウイルス抗原	8	17	10	13	54	37	28	35	41	36	24	19	322	149	216.1%
新型コロナウイルス核酸	5	6	8	24	31	15	13	24	23	41	15	12	217	57	380.7%
肝炎ウイルス検査	0	0	6	3	6	3	0	0	0	0	0	0	18	0	
心電図	3	1	9	9	8	17	13	18	14	3	9	4	108	94	114.9%
心電図+CVRR	0	0	0	0	0	0	1	0	2	1	0	0	4	10	40.0%
脳波	1	2	2	2	1	1	2	3	1	3	1	2	21	27	77.8%
聴力検査	0	0	0	0	0	0	0	0	0	0	0	0	0	0	
超音波検査	3	6	5	2	3	3	6	8	7	2	4	3	52	49	106.1%
乳がん検診超音波検査	0	0	0	0	0	0	27	0	0	0	0	0	27	0	
合計	395	540	454	458	812	608	535	703	649	549	488	389	6,580	6,435	102.3%



## イ 外注検査

### 外来

(件)

	4月	5月	6月	7月	8月	9月	10月	11月	12月	1月	2月	3月	合計	前年度合計	前年度比
生化学・免疫他	621	795	872	547	543	881	706	750	720	527	437	889	8,288	7,174	115.5%
細菌培養	2	0	0	1	0	0	0	1	1	0	1	0	6	16	37.5%
病理・細胞診	0	0	0	0	0	0	0	0	0	0	0	0	0	0	
新型コロナウイルスPCR	0	1	0	18	124	0	0	37	77	29	0	0	286	274	104.4%
合計	623	796	872	566	667	881	706	788	798	556	438	889	8,580	7,464	115.0%

### 入院・入所

(件)

	4月	5月	6月	7月	8月	9月	10月	11月	12月	1月	2月	3月	合計	前年度合計	前年度比
生化学・免疫他	906	1158	800	924	1419	1283	1286	1470	1198	1278	1471	1047	14,240	15,147	94.0%
細菌培養	36	54	49	57	88	58	52	92	52	67	63	46	714	625	114.2%
病理・細胞診	0	0	0	0	0	0	0	0	0	0	0	0	0	1	0.0%
新型コロナウイルスPCR	0	0	0	9	109	0	0	32	25	49	0	0	224	186	120.4%
合計	942	1,212	849	990	1,616	1,341	1,338	1,594	1,275	1,394	1,534	1,093	15,178	15,959	95.1%

## ④放射線課

### 外来

(件)

	4月	5月	6月	7月	8月	9月	10月	11月	12月	1月	2月	3月	合計	前年度合計	前年度比
CT	2	3	1	0	0	4	3	0	2	0	4	2	21	25	84.0%
一般撮影	38	41	59	46	50	59	47	44	40	40	35	42	541	444	121.8%
ポータブル撮影	0	0	1	0	0	0	0	3	0	0	2	0	6	11	54.5%
透視検査	1	0	2	0	2	1	1	0	3	0	1	1	12	10	120.0%
超音波検査 (BTX)	31	26	29	29	27	27	29	28	34	29	30	35	354	370	95.7%
画像ファイル	18	9	7	7	11	8	20	8	16	10	14	15	143	119	120.2%
歯科デンタル	5	4	4	4	4	4	2	2	2	6	6	8	51	65	78.5%
合計	95	83	103	86	94	103	102	85	97	85	92	103	1,128	1,044	108.0%

### 入院・入所

(件)

	4月	5月	6月	7月	8月	9月	10月	11月	12月	1月	2月	3月	合計	前年度合計	前年度比
CT	14	13	15	11	21	25	22	18	16	5	11	6	177	189	93.7%
一般撮影	15	7	33	22	24	41	30	45	31	16	24	16	304	290	104.8%
ポータブル撮影	80	66	47	60	66	68	53	69	70	52	48	53	732	778	94.1%
透視検査	9	5	11	6	10	8	9	6	7	8	8	13	100	97	103.1%
超音波検査 (BTX)	0	0	0	0	0	0	0	0	0	0	0	0	0	0	
画像ファイル	4	4	2	4	9	6	8	7	4	5	6	0	59	65	90.8%
歯科デンタル	0	3	1	1	0	0	1	2	2	0	1	2	13	36	36.1%
合計	122	98	109	104	130	148	123	147	130	86	98	90	1,385	1,455	95.2%

## ⑤栄養課

### ア 入所食数実績

(件)

	4月	5月	6月	7月	8月	9月	10月	11月	12月	1月	2月	3月	合計	前年度合計	前年度比
経口食	3,735	3,896	3,844	4,127	4,292	4,053	4,367	4,242	4,212	4,245	3,789	4,287	49,089	44,719	109.77%
胃瘻食朝	1,162	1,224	1,181	1,249	1,249	1,275	1,311	1,229	1,264	1,269	1,161	1,349	14,923	12,863	116.01%
胃瘻食昼	1,449	1,493	1,454	1,632	1,679	1,722	1,807	1,813	1,812	1,793	1,692	1,950	20,296	16,994	119.43%
胃瘻食夕	1,303	1,432	1,428	1,581	1,563	1,598	1,658	1,581	1,568	1,577	1,434	1,667	18,390	15,818	116.26%
経管栄養食	11,874	12,320	11,928	13,683	14,506	14,849	15,169	14,849	15,381	15,533	14,477	16,421	170,990	150,956	113.27%
日中一時支援	0	0	0	0	0	0	0	0	0	0	0	0	0	0	
嚥下外来食	0	0	0	0	0	0	0	0	0	0	0	1	1	0	
合計	19,523	20,365	19,835	22,272	23,289	23,497	24,312	23,714	24,237	24,417	22,553	25,675	273,689	241,350	113.40%

イ 栄養指導

(件)

		4月	5月	6月	7月	8月	9月	10月	11月	12月	1月	2月	3月	合計	前年度合計	前年度比
肥満	加算	0	0	0	0	0	0	1	1	0	1	0	0	3	1	300.00%
	非加算	0	0	0	0	0	0	0	0	0	0	0	0	0	0	
低栄養	加算	0	0	1	0	0	0	0	0	0	0	0	1	2	0	
	非加算	0	0	0	0	0	0	0	0	0	0	0	0	0	0	
摂食嚥下障害	加算	0	0	0	0	0	1	0	1	0	0	1	1	4	1	
	非加算	0	0	0	0	0	0	0	0	0	0	0	0	0	0	
その他	加算	1	0	0	0	1	0	0	0	0	0	0	0	2	3	66.67%
	非加算	0	0	0	0	0	0	0	0	0	0	0	0	0	0	
合計	加算	1	0	1	0	1	1	0	0	0	0	0	0	4	5	80.00%
	非加算	0	0	0	0	0	0	0	0	0	0	0	0	0	0	

(3) 生活支援部・看護部

①長期入所者の状況

ア 棟別利用状況

(件)

	4月	5月	6月	7月	8月	9月	10月	11月	12月	1月	2月	3月	合計	前年度合計	前年度比
1E棟 16床	720	735	514	468	484	449	454	451	496	490	447	496	6,204	8,567	72.4%
2E棟 32床	956	991	796	852	946	959	974	959	980	989	889	989	11,280	11,376	99.2%
2W棟 32床	933	992	821	902	924	956	986	954	988	986	892	987	11,321	11,068	102.3%
3E棟 32床	930	961	840	956	953	893	960	930	961	942	880	991	11,197	11,358	98.6%
3W棟 32床	-	-	627	904	960	930	960	960	982	932	859	992	9,106	0	
合計 144床	3,539	3,679	3,598	4,082	4,267	4,187	4,334	4,254	4,407	4,339	3,967	4,455	49,108	42,369	115.9%
1日平均 (日/床)	118.0	118.7	119.9	131.7	137.6	139.6	144.5	141.8	146.9	144.6	132.2	148.5	※ 134.5	※ 116.1	115.9%

※は年間平均

イ 年齢分布

(人)

	0～9歳	10～19歳	20～29歳	30～39歳	40～49歳	50～59歳	60～69歳	70歳以上	合計
男性	3	10	24	21	18	4	0	0	80
女性	0	11	13	17	17	6	0	0	64
合計	3	21	37	38	35	10	0	0	144

(歳)

	最低年齢	最高年齢	平均年齢	平均年齢【全体】
男性	4	58	30.8	31.9
女性	11	55	33.3	

ウ 大島分類

(人) IQ

	17	10	5	2	1
走る	21	22	23	24	25
歩く	20	13	14	15	16
歩行障害	19	12	7	8	9
座れる	18	11	6	3	4
寝たきり	3	5	51	77	

エ 超重・準超重症児者数 (人)

超重症児者	40
準超重症児者	60
合 計	100

オ 在所期間 (人)

	1年未満	1～5年	6～9年	10～19年	20～29年	30年以上	平 均
男 性	16	36	28	0	0	0	4年8箇月
女 性	12	27	25	0	0	0	4年10箇月

カ 入所・退所の状況 (人)

	4月	5月	6月	7月	8月	9月	10月	11月	12月	1月	2月	3月	合計
入所者数	1	0	7	13	2	2	1	1	0	0	1	0	28
退所者数	0	0	1	0	0	1	0	0	0	0	0	0	2

※退所理由：死亡2名

キ 年間行事

実施月	行事内容
4月	入学式
5月	港南フェスタ（全棟開棟記念）
7月	七夕
8月	夏祭り
10月	とちのき祭、ハロウィン
12月	クリスマス会
1月	二十歳を祝う会
2月	節分



5月 港南フェスタ



10月 とちのき祭



10月 ハロウィン



12月 クリスマス会



2月 節分

## ②日中活動

	4月	5月	6月	7月	8月	9月	10月	11月	12月	1月	2月	3月	合計	前年度合計	前年度比
実施回数(回)	32	30	31	29	30	32	29	29	24	21	27	30	344	309	111.3%
参加人数(人)	139	130	123	131	160	163	149	122	123	98	176	157	1,671	1,549	107.9%



## ③短期・入院利用等実績

### ア 短期入所(在籍延べ日数)

	4月	5月	6月	7月	8月	9月	10月	11月	12月	1月	2月	3月	合計	前年度合計	前年度比
1E棟	291	290	276	279	335	377	398	417	309	385	359	424	4,140	2,943	140.7%
2E棟	0	0	0	0	0	0	0	0	0	0	0	0	0	4	0.0%
2W棟	0	0	0	0	0	0	0	0	8	0	0	0	8	8	100.0%
3E棟	0	0	0	0	0	0	0	0	4	0	0	0	4	121	3.3%
3W棟	0	0	0	0	0	0	0	0	0	0	0	0	0	0	
合計	291	290	276	279	335	377	398	417	321	385	359	424	4,152	3,076	135.0%

### イ 入院(在籍延べ日数)

1E棟	4月	5月	6月	7月	8月	9月	10月	11月	12月	1月	2月	3月	合計	前年度合計	前年度比
	0	0	0	0	0	0	0	0	0	0	10	0	0	10	12

## ④医療福祉相談室

### ア 短期入所調整業務

(件)

	4月	5月	6月	7月	8月	9月	10月	11月	12月	1月	2月	3月	合計	前年度合計	前年度比
申込件数	53	53	50	53	55	59	47	56	47	48	58	60	639	510	125.3%
利用件数	38	37	44	39	49	55	54	57	39	53	51	60	576	428	134.6%
利用不可※	13	15	6	13	3	2	0	3	2	2	7	4	70	61	114.8%

※満床等の理由により入所対応ができなかった件数 / 法人内他施設との利用調整があるため「申込件数-利用件数=利用不可件数」とはならない。

イ 計画相談業務

(件)

	4月	5月	6月	7月	8月	9月	10月	11月	12月	1月	2月	3月	合計	前年度合計	前年度比
申込件数	1	0	0	3	1	0	0	0	1	0	0	0	6	8	75.0%
立案数	3	5	4	5	8	8	2	3	3	4	1	4	50	43	116.3%
モニタリング数	3	8	6	9	10	4	6	12	7	5	9	7	86	54	159.3%
合計	7	13	10	17	19	12	8	15	11	9	10	11	142	105	135.2%

ウ その他相談業務

(件)

	4月	5月	6月	7月	8月	9月	10月	11月	12月	1月	2月	3月	合計	前年度合計	前年度比
受診相談	88	101	111	94	80	74	92	77	114	116	106	139	1,192	1,368	87.1%
関係機関調整	168	203	185	148	162	128	134	116	139	137	150	169	1,839	1,598	115.1%
一般相談 (※二次相談含む)	201	135	162	120	108	114	109	78	70	70	55	61	1,283	787	163.0%
短期入所・相談調整	264	243	270	265	315	343	345	273	260	290	253	280	3,401	2,955	115.1%
計画相談支援・相談調整	55	44	47	64	58	58	40	113	55	42	51	61	688	600	114.7%
合計	776	726	775	691	723	717	720	657	638	655	615	710	8,403	7,308	115.0%

(4) 管理部

職員採用状況

(人)

職種	医師	看護師	生活支援員	福祉相談員	理学療法士	言語聴覚士	合計
採用者	3	26	18	0	1	1	49
退職者	0	11	6	2	3	0	22

(5) 安全管理部

インシデント・アクシデント件数

(件)

	4月	5月	6月	7月	8月	9月	10月	11月	12月	1月	2月	3月	合計	前年度合計	前年度比	
レベル	0	4	6	11	6	3	3	8	5	5	8	9	8	76	44	172.7%
	1	25	18	37	38	16	27	18	21	13	20	22	19	274	223	122.9%
	2	19	15	20	23	15	12	17	17	11	6	14	13	182	234	77.8%
	3-a	5	8	5	6	10	4	5	2	4	4	9	6	68	66	103.0%
	3-b	1	0	0	1	0	0	0	0	0	0	0	0	2	5	40.0%
	4	0	0	0	0	0	0	0	0	0	0	0	0	0	0	0.0%
	5	0	0	0	0	0	0	0	0	0	0	0	0	0	0	0.0%

インシデント・アクシデントのレベル分類（国立病院機構医療安全指針に準拠）

インシデント

レベル0	間違ったことが発生したが、利用者には実施されなかった場合
レベル1	間違ったことをしたが、利用者には変化が生じなかった場合
レベル2	実施された医療又は管理により、利用者には予期しなかった影響を与えた可能性があり、観察の強化や検査の必要性が生じた場合
レベル3-a	実施された医療又は管理により、利用者には予期しなかった軽微な処置・治療（薬剤投与など保存的治療）の必要性が生じた場合

アクシデント（医療事故）

レベル3-b	実施された医療又は管理により、利用者には予期しなかった、若しくは予期していたものを上回る何らかの変化が生じ、濃厚な処置・治療（バイタルサインの高度変化、人工呼吸器の装着、手術等）の必要性が生じた場合
レベル4	実施された医療又は管理により、利用者の生活に影響する予期しなかった、若しくは予期していたものを上回る高度の後遺症が残る可能性が生じた場合
レベル5	実施された医療又は管理により、予期せず利用者が死亡した場合

2022.7.11 発行

# 日中活動新聞



## 外気浴：in 西公園

ひんやりとした春風に吹かれ、例年よりも早くりと咲き始めた今年の桜は長く楽しめました。地域の子供達がお年寄りと声を掛け合いながら、西公園の中をのんびり回りました。雨の日はセンター内を気の向くままに歩き、雨の音においも酔って感じ、活動室では“ワニワニパニック”をして、日頃のストレスを吹き飛ばしました。



雨の日は  
散歩道 &  
ワニワニパニック

# 日中活動新聞 秋号



優雅よね〜♪

季節は夏から秋へ…

## 季節の装飾

私のが一番可愛いわ〜♪

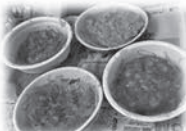

ふくら？  
みみずく？

色紙と氷を入れたら〜  
とにか振るの〜!!



ん？魚〜？  
\*ってさんですけど〜。

## スヌーズレシ

キレイよね〜!

外の空気はすっかり秋ですね。夏に入所された新入利用者の皆様も、少しずつセンター港南の生活に慣れ、日中活動にも参加くださっています。コロナ禍、制限ある生活が続いていますが、少しでも『楽しい!』『面白い!』『すっきりした〜!』と感じて頂きたいと思っています。利用者の皆様が笑ってくれるなら、カラダを張ること惜しみません(笑)!! 元気いっぱい活動提供していきますので、年度の後半も寒さに負けず楽しんでいきましょう!

## ミュージックア

新着集わ〜♪



集中よ!集中!!

## ポッチャ

楽しい!

スターイク!!

## ボーリング

『盛り上がる』  
と言えはよね〜!

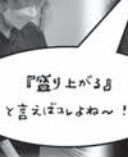



季節 新年発刊号  
2022 (令和4年)9~11月  
発行所 日中活動室

# 日中活動新聞



季節は残暑から秋、そして冬へ・・・

整えられた室内では、なかなか季節の移ろいを感じにくいものです  
活動では、引きつづき「五感で感じる活動」「日常とはちょっと  
違う賑やかで活発な日中活動」を提供し、様々な活動を行なっています。

コロナ禍だっているいろいろな楽しみたい☆本年も宜しくお願い致します。



ポッチャそしてボーリング  
みんな優勝狙ってます☆



まずは挨拶♪  
「よろしくおねがいします」

優勝メダル  
GET!!



よく見て狙おう☆



定番のスヌーズレンではいつも癒されます♡



読み聞かせ、今回のおはなしは・・・

紙芝居やビックブック効果音付き



ミュージックケアで新聞ビリビリ

さて、お次は袋にいれませーす!

しっかり持って  
うけとりませーす



はい、渡しまーす

次は誰に新聞ボールを渡しますか?



今回の季節の装飾は「冬」

たまごの殻を使って  
何ができあがるのか!?



年明け展示予定です、どうぞ期待☆



久しぶりの公園までお散歩 ぽかぽか陽気でのたのしいな♪

自慢の投球でキャッチボール☆



# 日中活動新聞 春号

2023年 1~3月活動



あたたかな日差しが心地よい季節になってきましたね。

センター港南の日活室は、相変わらず賑やかで元気な声が響いています。皆様にもこの声が届いていますでしょうか？

アクティブな活動で見せる真実な表情はカッコよすぎてドキッとしたりもするのですが、どこかで誰かが笑っていると、こっちは楽しくなっちゃって…笑顔が笑顔を呼びます。2023年度の日活もそんな時間になりますように！どうぞよろしくお願ひします♪





# 2022年度 事業報告

## 横浜療育医療センター



横浜市旭区市沢町557番地 2

## I 沿革

1987年12月	工事竣工
1988年 2月	横浜療育園開園（B棟）
6月	通園事業開始
1989年 4月	外来診療事業開始
1991年 4月	A棟使用開始
2003年 5月	増床、横浜療育医療センターに名称変更、C棟使用開始
7月	居宅介護事業「まいはーと」事業開始
2009年 3月	病児保育室「あさひ」事業開始
2010年 4月	院内保育室「ひかり」開始
2011年 4月	「ひかり」横浜保育室の認定
2012年 4月	指定特定相談支援事業開始
2015年 4月	「ひかり」小規模保育事業へ移行
8月	訪問看護ステーション「えーる」事業開始
2016年 7月	大規模改修工事
2017年 5月	リニューアルオープン
2018年 7月	放課後等デイサービス事業「はみんぐ」開始

## II 運営事業

(1) 療養介護・医療型障害児入所施設	95床
(2) 医療型短期入所事業	9床
(3) 入院	1床
(4) 外来診療	
(5) 日中一時支援事業	
(6) 医療型特定短期入所事業	
(7) 特定相談支援事業	
(8) 生活介護事業（通所）	20名
(9) 居宅介護事業	
(10) 訪問看護	
(11) 放課後等デイサービス事業	
(12) 小規模保育事業	
(13) 一時保育事業	
(14) 病児保育事業	

## III 建物概要

### 横浜療育医療センター

(1) 所在地	横浜市旭区市沢町557番地2
(2) 延床面積	7969.83平方メートル
(3) 構造	鉄筋コンクリート造陸屋根地下1階付3階建

### 「あさひ」「ひかり」「まいはーと」「えーる」

(1) 所在地	横浜市旭区市沢町561番地1
(2) 延床面積	497.62平方メートル
(3) 構造	鉄筋コンクリート陸屋根3階建

## IV 事業報告

### 1 人員管理・人材育成

#### (1) 職種別職員数

2022年4月1日現在

		職 種	常 勤	限定常勤	非常勤	計
センター長		医 師	1			1
副センター長		医 師				0
管理部	管理部長	事務員	1			1
	管理課	事務員	7	1	1	9
		受付		1		1
		運転員			3	3
		事務当直員			4	4
		洗濯員			5	5
		清掃員			2	2
	医事課	事務員	3	1		4
	保育室	保育士	1	4	6	11
		栄養士				0
		調理員		1	2	3
病児保育室	保育士	1	1	1	3	
診療支援部	診療支援部長	医 師（診療部診療課兼務）				0
	薬剤課	薬剤師	2		2	4
		薬剤課事務員			1	1
	放射線課	放射線技師	2			2
	検査課	検査技師	1	1		2
	栄養課	管理栄養士	2			2
	リハビリテーション課	理学療法士	11		1	12
		作業療法士	4	1	1	6
		言語聴覚士	5			5
		臨床心理士	3		1	4
音楽療法士					0	
診療部	診療部長	医 師	1			1
	診療課	医 師	4		11	15
		歯科医師			3	3
		歯科衛生士	1		2	3
		日当直医師			17	17
生活支援部・看護部	生活支援部長	生活支援員	1			1
	看護部長	看護師	1			1
	A棟課	生活支援員	11	1		12
		看護師	19	1		20
	B棟課	生活支援員	13	1		14
		看護師	16	1		17
	C棟課	生活支援員	19	2		21
		看護師	26	2	2	30
	日中活動室	生活支援員	2		2	4
	その他	看護師	1			1
		看護助手		4	7	11
		事務クラーク		1	2	3
外来課	看護師	6	7	1	14	

		職 種	常 勤	限定常勤	非常勤	計
	通所課	生活支援員	13		1	14
		音楽療法士			1	1
		運転員			5	5
	医療福祉相談室	福祉相談員	6	1		7
		看護師		2		2
		事務員		1		1
	訪問看護ステーション	看護師	3	2		5
	居宅介護課	生活支援員	7			7
		登録ヘルパー			7	7
	放課後デイサービス	生活支援員	2		2	4
運転員					0	
安全管理部	安全管理部長	医 師（診療部診療課兼務）				0
	安全管理課	看護師	1			1
計			197	37	93	327

(2) 月別職員数

(人)

	4月	5月	6月	7月	8月	9月	10月	11月	12月	1月	2月	3月	平均
常 勤	197	196	194	193	201	190	187	189	190	200	188	185	193
限定常勤	37	33	39	39	40	40	40	40	40	43	40	42	39
非 常 勤	93	98	98	102	104	104	103	103	100	100	99	101	100
合 計	327	327	331	334	345	334	330	332	330	343	327	328	332

(3) 施設内研修

月	研修名
4月	新入職者研修
6月	新入職者フォローアップ研修
7月	リハ研修（骨折予防について） 新型コロナウイルス感染症対応向上研修
8月	医療安全全体研修（第1回） 感染全体研修（第1回） 虐待防止研修（第1回）
10月	薬剤研修（β-ラクタム系抗菌薬について） BLS研修
11月	リーダーシップ研修 新入職者フォローアップ研修
12月	医療安全全体研修（第2回） 感染全体研修（第2回） 利用者家族の想いを聞く研修
2月	横浜市医療安全研修会 医療ガス全体研修
3月	虐待防止研修（第2回） プリセプター研修

## 2 センター全体の実績

### (1) 資金収支差額の推移

①横浜療育医療センター（訪問看護ステーションえーる及び放課後等デイサービスはみんぐを含む。）

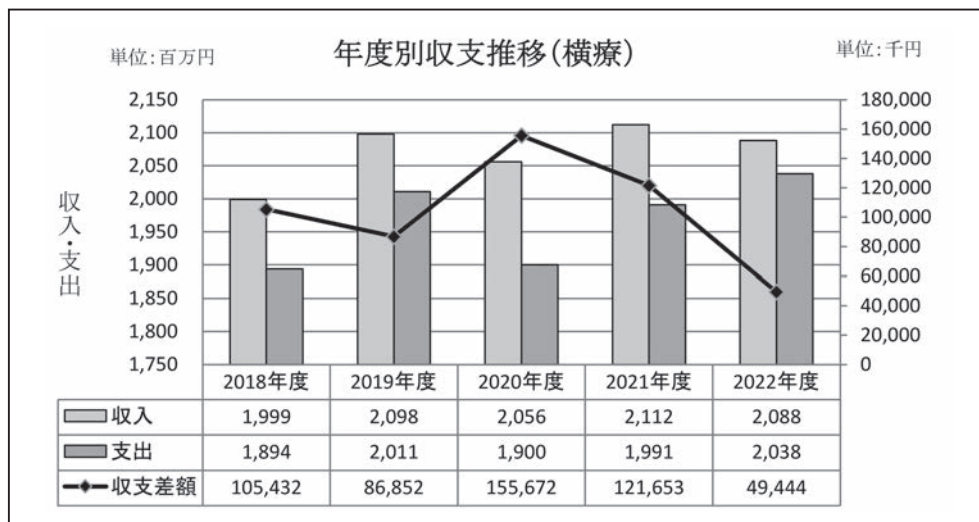

②ヘルパーステーションまいはーと

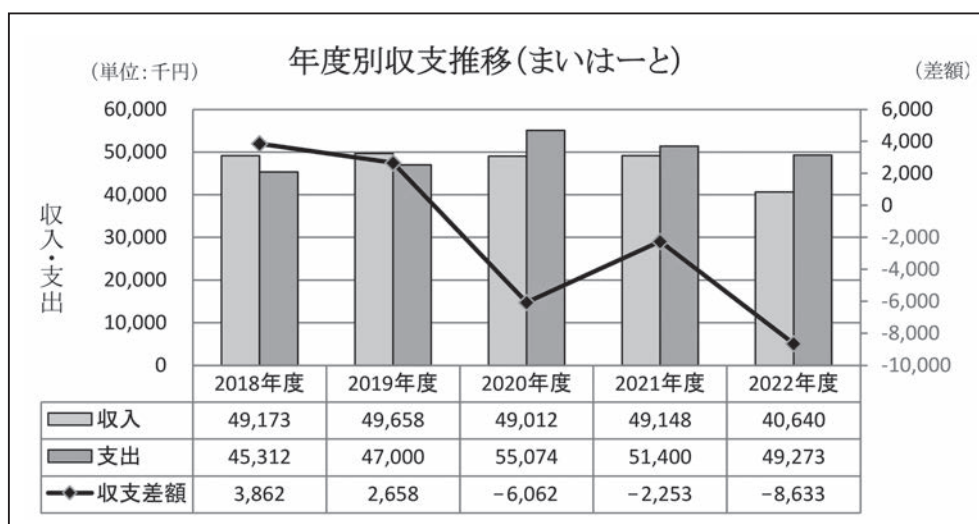

③保育室ひかり

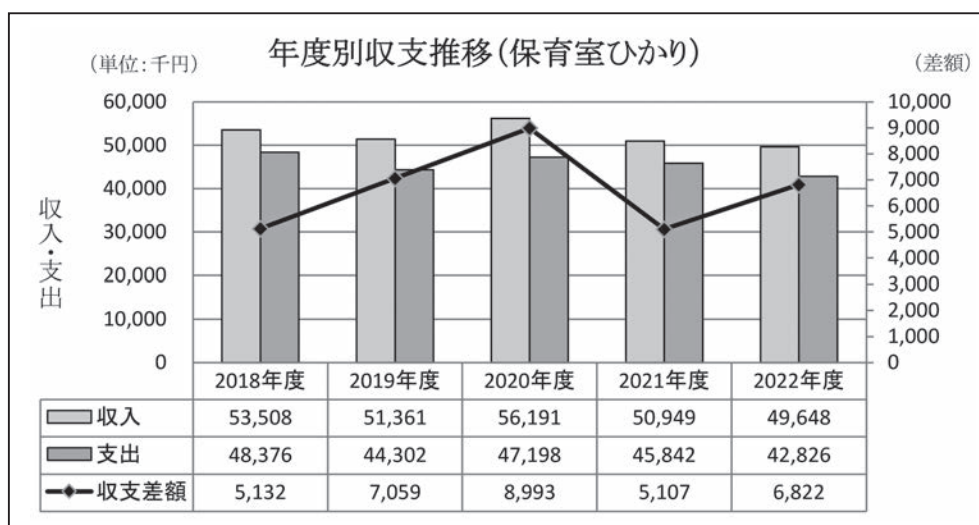



④病児保育室あさひ

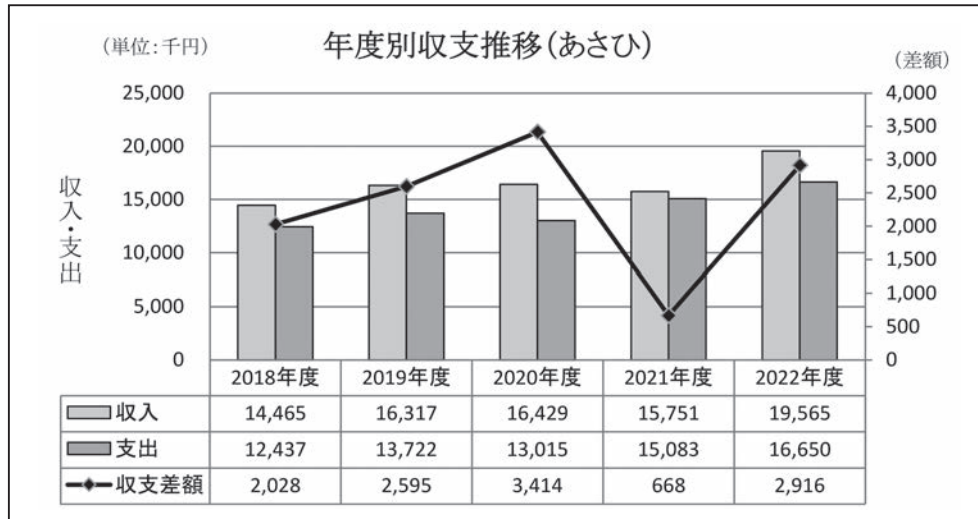

(2) ボランティアの活動状況

(件)

	4月	5月	6月	7月	8月	9月	10月	11月	12月	1月	2月	3月	合計	前年度合計	前年度比
活動実数	10	13	15	12	3	9	13	25	19	16	21	9	165	106	155.7%
活動延べ回数	25	24	27	27	11	30	33	40	30	16	21	8	292	251	116.3%

主な活動内容：理美容、植栽管理

(3) 長期・短期・入院利用状況

		4月	5月	6月	7月	8月	9月	10月	11月	12月	1月	2月	3月	合計	前年度合計	前年度比
長期 (95床)	定数	2,610	2,697	2,610	2,697	2,697	2,610	2,697	2,610	2,945	2,945	2,660	2,945	32,723	31,755	103.0%
	実績数	2,609	2,685	2,587	2,687	2,680	2,588	2,718	2,742	2,900	2,897	2,604	2,889	32,586	31,653	102.9%
	1日平均	87.0	86.6	86.2	86.7	86.5	86.3	87.7	91.4	93.5	93.5	93.0	93.2	※89.29	※86.72	103.0%
	占床率	100.0%	99.6%	99.1%	99.6%	99.4%	99.2%	100.8%	105.1%	98.5%	98.4%	97.9%	98.1%	99.6%	99.7%	99.9%
短期 (9床)	定数	450	465	450	465	465	450	465	450	279	279	252	279	4,749	5,475	86.7%
	実績数	356	375	416	431	305	417	428	262	176	189	157	133	3,645	5,120	71.2%
	1日平均	11.9	12.1	13.9	13.9	9.8	13.9	13.8	8.7	5.7	6.1	5.6	4.3	※9.97	※14.03	71.1%
	占床率	79.1%	80.6%	92.4%	92.7%	65.6%	92.7%	92.0%	58.2%	63.1%	67.7%	62.3%	47.7%	74.5%	93.5%	79.7%
入院 (1床)	定数	90	93	90	93	93	90	93	90	93	93	84	93	1,095	1,095	100.0%
	実績数	0	0	0	0	0	0	0	0	0	0	0	0	0	0	0.0%
	1日平均	0.0	0.0	0.0	0.0	0.0	0.0	0.0	0.0	0.0	0.0	0.0	0.0	※0.0	※0.0	0.0%
	占床率	0.0%	0.0%	0.0%	0.0%	0.0%	0.0%	0.0%	0.0%	0.0%	0.0%	0.0%	0.0%	0.0%	0.0%	0.0%
合計 (105床)	定数	3,150	3,255	3,150	3,255	3,255	3,150	3,255	3,150	3,255	3,255	2,940	3,255	38,325	38,325	100.0%
	実績数	2,965	3,060	3,003	3,118	2,985	3,005	3,146	3,004	3,076	3,086	2,761	3,022	36,231	36,773	98.5%
	1日平均	98.8	98.7	100.1	100.6	96.3	100.2	101.5	100.1	99.2	99.5	98.6	97.5	※99.26	※100.75	98.5%
	占床率	94.1%	94.0%	95.3%	95.8%	91.7%	95.4%	96.7%	95.4%	94.5%	94.8%	93.9%	92.8%	94.5%	96.0%	98.5%

※は年間平均

※2022年12月～長期入所87床・短期入所15床・入院3床から長期入所95床・短期入所9床・入院1床に定数見直し

### 3 各部署の実績

#### (1) 診療部

##### 診療件数

(件)

	4月	5月	6月	7月	8月	9月	10月	11月	12月	1月	2月	3月	合計	前年度合計	前年度比
小児科・内科	659	682	711	697	687	637	577	602	624	594	549	697	7,716	8,709	88.6%
耳鼻科	39	29	27	33	19	33	38	18	25	36	25	40	362	351	103.1%
リハビリテーション課	722	779	833	726	768	846	825	764	781	745	712	884	9,385	10,241	91.6%
整形外科	24	10	22	16	19	23	21	14	23	34	22	28	256	127	201.6%
皮膚科	9	4	12	5	4	8	4	3	8	4	5	8	74	85	87.1%
精神科	16	15	21	15	20	19	22	17	24	31	19	30	249	160	155.6%
歯科	138	158	238	173	147	172	177	164	160	168	209	169	2,073	1,894	109.5%
短期外来	355	371	415	431	303	414	420	262	177	189	157	133	3,627	5,100	71.1%
放デイ外来 (2021年度から)	75	69	76	69	75	78	72	70	64	68	66	80	862	890	96.9%
外来者総数	2,037	2,117	2,355	2,164	2,040	2,230	2,156	1,914	1,886	1,869	1,764	2,069	24,601	26,667	92.3%
1日平均(短期除く)	84.1	91.9	88.2	86.7	79.0	90.8	86.8	82.6	85.5	88.4	84.6	88.0	※ 86.4	※ 88.8	97.3%
1日平均(前年度)	95.9	103.9	102.0	100.6	88.7	104.6	100.3	91.3	91.2	94.5	90.2	92.3	※ 96.3	※ 103.1	93.4%

※は年間平均

#### (2) 診療支援部

##### ①リハビリテーション課

##### 訓練件数

(件)

	4月	5月	6月	7月	8月	9月	10月	11月	12月	1月	2月	3月	合計	前年度合計	前年度比	
外来	理学療法	515	506	578	536	550	574	559	554	558	542	465	578	6,515	7,050	92.4%
	作業療法	301	250	313	306	303	293	311	275	324	305	293	364	3,638	3,702	98.3%
	言語聴覚療法	309	293	318	320	339	308	303	312	318	303	293	353	3,769	3,728	101.1%
	臨床心理	68	55	69	75	95	93	76	64	80	74	77	104	930	1,196	77.8%
	音楽療法	4	7	7	7	4	4	7	6	7	6	5	7	71	70	101.4%
入所	理学療法	75	96	160	184	157	181	187	172	166	166	153	150	1,847	1,567	117.9%
	作業療法	26	20	37	37	13	28	19	28	22	22	33	22	307	460	66.7%
	言語聴覚療法	43	40	49	39	25	49	39	37	33	56	36	34	480	920	52.2%
	臨床心理	0	6	18	12	7	23	18	25	30	24	15	15	193	76	253.9%
	音楽療法	11	11	11	10	11	10	12	11	10	12	4	10	123	122	100.8%
合計	理学療法	590	602	738	720	707	755	746	726	724	708	618	728	8,362	8,617	97.0%
	作業療法	327	270	350	343	316	321	330	303	346	327	326	386	3,945	4,162	94.8%
	言語聴覚療法	352	333	367	359	364	357	342	349	351	359	329	387	4,249	4,648	91.4%
	臨床心理	68	61	87	87	102	116	94	89	110	98	92	119	1,123	1,272	88.3%
	音楽療法	15	18	18	17	15	14	19	17	17	18	9	17	194	192	101.0%
	総合計	1,363	1,295	1,571	1,536	1,515	1,573	1,437	1,484	1,548	1,510	1,374	1,637	17,843	18,502	96.4%
1日平均	68.2	68.1	71.4	76.8	68.8	77.7	70.9	73.4	76.6	78.5	71.8	73.6	※ 72.9	※ 76.225	95.6%	

※は年間平均

②薬剤課

ア 調剤院内処方

外来

(件)

		4月	5月	6月	7月	8月	9月	10月	11月	12月	1月	2月	3月	合計	前年度合計	前年度比
小児科	処方箋枚数	4	8	8	9	11	5	7	4	9	14	4	9	92	129	71.3%
	処方件数	11	11	8	11	18	5	16	9	17	24	4	14	148	183	80.9%
	調剤数	11	13	8	12	18	5	20	11	21	28	4	14	165	197	83.8%
耳鼻咽喉科	処方箋枚数	0	0	0	0	0	0	0	0	0	1	0	0	1	32	3.1%
	処方件数	0	0	0	0	0	0	0	0	0	1	0	0	1	39	2.6%
	調剤数	0	0	0	0	0	0	0	0	0	1	0	0	1	65	1.5%
救急外来	処方箋枚数	3	0	2	3	5	4	3	3	2	4	5	2	36	53	67.9%
	処方件数	7	0	2	4	8	4	3	5	3	6	9	2	53	85	62.4%
	調剤数	8	0	2	6	8	4	3	7	3	7	9	2	59	123	48.0%
整形外科	処方箋枚数	0	0	0	0	0	0	0	0	0	0	0	0	0	0	0.0%
	処方件数	0	0	0	0	0	0	0	0	0	0	0	0	0	0	0.0%
	調剤数	0	0	0	0	0	0	0	0	0	0	0	0	0	0	0.0%
皮膚科	処方箋枚数	0	0	4	0	0	1	0	0	0	0	0	0	5	4	125.0%
	処方件数	0	0	4	0	0	2	0	0	0	0	0	0	6	6	100.0%
	調剤数	0	0	4	0	0	2	0	0	0	0	0	0	6	6	100.0%
通所	処方箋枚数	9	9	11	8	9	7	2	2	4	2	6	4	73	63	115.9%
	処方件数	11	9	11	9	9	8	2	2	6	2	9	5	83	67	123.9%
	調剤数	11	9	12	9	10	8	2	2	6	2	10	5	86	73	117.8%

入院・入所

(件)

		4月	5月	6月	7月	8月	9月	10月	11月	12月	1月	2月	3月	合計	前年度合計	前年度比
A棟	処方箋枚数	322	217	275	269	234	356	224	288	278	282	216	276	3,237	3,052	106.1%
	処方件数	1,439	1,052	1,172	1,079	822	1,672	864	1,385	1,365	1,460	1,150	1,214	14,674	14,114	104.0%
	調剤数	1,954	1,436	1,599	1,442	1,088	2,216	1,134	1,821	1,779	1,903	1,474	1,560	19,406	18,723	103.6%
B棟	処方箋枚数	203	235	179	205	191	156	305	257	289	296	232	258	2,806	2,616	107.3%
	処方件数	400	1,127	765	998	680	511	1,538	1,093	1,406	1,183	1,031	1,029	11,761	11,639	101.0%
	調剤数	1,214	1,445	1,007	1,289	888	638	1,972	1,434	1,711	1,508	1,311	1,261	15,678	15,297	102.5%
C棟	処方箋枚数	403	377	369	408	374	383	437	427	426	465	339	406	4,814	4,237	113.6%
	処方件数	2,006	1,948	1,560	1,999	1,634	1,874	2,211	1,843	2,207	2,633	1,136	1,689	22,740	22,140	102.7%
	調剤数	2,537	2,461	1,940	2,550	1,993	2,331	2,738	2,286	2,736	3,273	1,374	2,089	28,308	28,251	100.2%

イ 注射院内処方

外来

(件)

		4月	5月	6月	7月	8月	9月	10月	11月	12月	1月	2月	3月	合計	前年度合計	前年度比
外来	処方箋枚数	101	48	24	28	89	40	207	370	323	46	13	7	1,296	1,722	75.3%
	処方件数	101	48	24	28	89	40	207	370	323	46	13	7	1,296	1,722	75.3%
	調剤数	111	54	30	35	93	42	212	372	333	51	14	8	1,355	1,771	76.5%

入院・入所

(件)

		4月	5月	6月	7月	8月	9月	10月	11月	12月	1月	2月	3月	合計	前年度合計	前年度比
A棟	処方箋枚数	51	50	75	133	88	84	96	138	85	49	90	1	940	837	112.3%
	処方件数	76	78	101	227	168	161	156	217	131	59	125	2	1,501	1,230	122.0%
	調剤数	86	118	114	290	234	188	179	285	134	73	177	2	1,880	1,619	116.1%
B棟	処方箋枚数	17	91	31	69	180	97	8	106	44	105	59	88	895	289	309.7%
	処方件数	32	149	80	85	294	152	8	143	58	135	91	114	1,341	450	298.0%
	調剤数	46	221	115	131	404	171	9	195	76	175	122	146	1,811	600	301.8%
C棟	処方箋枚数	94	155	211	206	163	320	85	160	127	232	199	184	2,136	1,615	132.3%
	処方件数	130	256	351	412	272	561	150	237	181	355	325	334	3,564	2,537	140.5%
	調剤数	171	373	485	610	401	791	216	283	210	480	427	501	4,948	3,606	137.2%

③検査課

ア 院内検査

外来

(件)

	4月	5月	6月	7月	8月	9月	10月	11月	12月	1月	2月	3月	合計	前年度合計	前年度比
CRP	36	47	61	51	29	30	29	19	17	34	14	16	383	461	83.1%
血算	43	53	69	66	50	70	40	42	22	38	61	23	577	600	96.2%
血液像鏡検	0	0	0	1	0	0	0	0	0	0	0	0	1	4	25.0%
電解質	28	34	52	44	31	26	26	19	11	22	15	15	323	327	98.8%
迅速血糖(課内のみ)	2	3	4	1	2	0	2	3	2	1	2	0	22	17	129.4%
血中薬物濃度	17	25	49	36	25	31	14	0	8	15	17	8	245	285	86.0%
血液ガス分析	4	10	24	15	7	4	9	1	3	0	4	4	85	105	81.0%
血液型	0	0	0	0	0	0	0	0	0	0	0	0	0	0	0.0%
交差適合試験	0	0	0	0	0	0	0	0	0	0	0	0	0	0	0.0%
尿定性	16	22	27	39	28	51	18	13	5	8	43	19	289	317	91.2%
尿沈渣	14	22	23	27	14	14	14	9	4	7	9	6	163	197	82.7%
迅速検査	12	22	16	35	4	6	7	4	10	21	8	7	152	159	95.6%
新型コロナ遺伝子検査	69	67	62	84	64	74	69	47	63	33	27	22	681	219	311.0%
肝炎ウイルス検査	0	6	1	3	8	6	1	0	0	3	0	6	34	20	170.0%
心電図	3	4	23	25	18	37	9	3	1	4	2	0	129	112	115.2%
脳波	1	3	3	2	7	1	7	4	2	2	3	2	37	65	56.9%
合計	245	318	414	429	287	350	245	164	148	188	205	128	3,121	2,888	108.1%

入院・入所

(件)

	4月	5月	6月	7月	8月	9月	10月	11月	12月	1月	2月	3月	合計	前年度合計	前年度比
CRP	46	80	86	86	99	126	91	83	84	74	81	104	1,040	778	133.7%
血算	48	80	89	86	99	127	92	85	86	75	82	104	1,053	799	131.8%
血液像鏡検	0	0	0	0	0	0	0	0	0	0	0	0	0	5	0.0%
電解質	16	33	50	37	53	77	50	58	55	47	65	0	541	457	118.4%
迅速血糖(課内のみ)	0	4	4	1	7	3	3	5	2	3	3	8	43	30	143.3%
血中薬物濃度	7	5	22	10	16	37	29	0	20	0	15	12	173	202	85.6%
血液ガス分析	4	7	13	29	29	39	30	24	26	0	40	36	277	191	145.0%
血液型	0	0	0	1	0	1	0	0	0	0	1	0	3	0	
交差適合試験	0	0	0	1	0	0	0	0	0	0	1	0	2	0	
尿定性	8	8	9	11	16	27	26	29	22	2	6	11	175	165	106.1%
尿沈渣	8	5	9	11	15	26	26	29	22	2	6	11	170	162	104.9%
迅速検査	15	9	12	23	24	8	5	29	12	27	23	23	210	128	164.1%
新型コロナ遺伝子検査	15	10	7	13	11	12	10	21	33	5	27	18	182	52	350.0%
肝炎ウイルス検査	3	9	3	0	6	3	18	15	15	0	0	3	75	18	416.7%
心電図	1	0	1	0	1	29	20	21	15	2	1	3	94	101	93.1%
脳波	0	2	1	0	0	0	1	2	2	2	0	0	10	10	100.0%
超音波検査(乳房)	0	0	0	0	0	1	0	0	0	0	0	0	1	0	
合計	171	252	306	309	376	516	401	401	394	239	351	333	4,049	3,098	130.7%

イ 外注検査

外来

(件)

	4月	5月	6月	7月	8月	9月	10月	11月	12月	1月	2月	3月	合計	前年度合計	前年度比
生化学・免疫他	68	125	130	149	109	97	78	53	82	56	97	48	1,092	996	109.6%
細菌培養	23	32	49	41	25	20	24	16	19	3	14	18	284	256	110.9%
病理・細胞診	病1	0	0	0	0	0	0	0	0	細1	0	0	2	0	
合計	91	157	179	190	134	117	102	69	101	60	111	66	1,377	1,252	110.0%

入院・入所

(件)

	4月	5月	6月	7月	8月	9月	10月	11月	12月	1月	2月	3月	合計	前年度合計	前年度比
生化学・免疫他	26	86	73	92	131	129	136	148	136	63	109	116	1,245	866	143.8%
細菌培養	17	17	18	27	31	68	53	51	36	12	8	15	353	274	128.8%
病理・細胞診	0	0	0	0	0	0	0	0	0	0	病1	0	1	2	50.0%
合計	43	103	91	119	162	197	189	199	172	75	118	131	1,599	1,142	140.0%

④放射線課

外来

(件)

	4月	5月	6月	7月	8月	9月	10月	11月	12月	1月	2月	3月	合計	前年度合計	前年度比
CT	5	10	34	17	12	3	6	8	3	1	0	4	103	124	83.1%
一般撮影	51	60	85	116	116	88	49	60	43	47	38	40	793	494	160.5%
ポータブル撮影	5	3	1	1	3	4	5	0	4	4	0	2	32	46	69.6%
透視検査(内視鏡含む)	13	11	19	9	10	10	14	9	14	12	9	13	143	151	94.7%
超音波検査	4	0	3	1	1	1	0	2	1	1	0	0	14	14	100.0%
画像ファイル	6	6	9	7	7	8	13	6	8	6	6	8	90	71	126.8%
歯科デンタル	4	5	12	7	9	4	6	3	2	2	2	13	69	48	143.8%
合計	88	95	163	158	158	118	93	88	75	73	55	80	1,244	948	131.2%

入院・入所

(件)

	4月	5月	6月	7月	8月	9月	10月	11月	12月	1月	2月	3月	合計	前年度合計	前年度比
CT	8	24	9	13	13	33	39	46	53	35	18	20	311	292	106.5%
一般撮影	92	35	10	33	32	32	28	34	30	31	21	27	405	20	2025.0%
ポータブル撮影	49	63	92	76	84	121	100	116	77	60	51	62	951	826	115.1%
透視検査(内視鏡含む)	36	40	47	40	41	45	41	46	41	45	35	44	501	446	112.3%
超音波検査	3	1	12	7	6	16	9	6	2	1	8	11	82	126	65.1%
画像ファイル	0	2	4	1	1	4	3	9	4	2	2	5	37	22	168.2%
歯科デンタル	0	1	2	2	2	1	0	3	0	1	0	3	15	7	214.3%
合計	188	166	176	172	179	252	220	260	207	175	135	172	2,302	1,739	132.4%

⑤栄養課

ア 入所食数実績

(件)

	4月	5月	6月	7月	8月	9月	10月	11月	12月	1月	2月	3月	合計	前年度合計	前年度比
経口食	2,910	3,020	2,977	3,039	2,767	2,854	2,978	2,856	2,839	2,964	2,603	2,785	34,592	36,941	93.6%
胃瘻食昼	718	747	706	757	607	669	742	666	619	785	612	819	8,447	9,106	92.8%
胃瘻食夕	306	308	295	269	285	314	332	279	262	322	232	316	3,520	4,063	86.6%
経管栄養食	10,737	10,906	10,701	11,131	10,680	10,892	11,480	10,777	11,267	11,294	9,895	11,072	130,832	133,080	98.3%
泊なし短期	1	0	1	0	0	4	3	2	2	0	0	0	13	20	65.0%
嚥下外来食	0	0	0	1	1	0	0	0	0	1	0	1	4	4	100.0%

イ 特別治療食数

(件)

	4月	5月	6月	7月	8月	9月	10月	11月	12月	1月	2月	3月	合計	前年度合計	前年度比
加算食	510	463	506	509	516	480	479	495	475	527	463	518	5,941	6,095	97.5%

ウ 栄養指導実績

(件)

	4月	5月	6月	7月	8月	9月	10月	11月	12月	1月	2月	3月	合計	前年度合計	前年度比
外来加算	3	4	5	2	1	0	2	0	0	1	0	0	18	40	45.0%
外来非加算	0	0	0	0	0	0	0	0	0	0	0	0	0	0	0.0%
入院時加算	0	0	0	0	0	0	0	0	0	0	0	0	0	0	0.0%
入院時非加算	0	0	0	0	0	0	0	0	0	0	0	0	0	0	0.0%

エ 栄養サポートチーム (NST) 実績

(件)

	4月	5月	6月	7月	8月	9月	10月	11月	12月	1月	2月	3月	合計	前年度合計	前年度比
新介入	0	0	0	0	1	2	0	0	0	0	0	0	3	1	300.0%
介入中	0	0	0	0	1	2	3	2	2	2	2	1	15	9	166.7%
回診数	0	0	0	0	0	0	2	1	1	0	0	1	5	10	50.0%
介入終了	0	0	0	0	0	0	0	0	0	0	0	1	1	2	50.0%

オ 通所食数の実績

(件)

	4月	5月	6月	7月	8月	9月	10月	11月	12月	1月	2月	3月	合計	前年度合計	前年度比
経口食	81	70	83	91	93	82	80	86	66	66	74	82	954	825	115.6%
胃瘻食	143	136	162	122	116	108	109	102	98	108	111	132	1,447	1,854	78.0%
合計	224	206	245	213	209	190	189	188	164	174	185	214	2,401	2,679	89.6%

カ 放課後等デイサービス食数実績

(件)

	4月	5月	6月	7月	8月	9月	10月	11月	12月	1月	2月	3月	合計	前年度合計	前年度比
昼食(経口食)	20	0	3	12	58	0	0	0	22	13	0	32	160	143	111.9%
昼食(胃瘻食)	11	0	2	8	30	0	2	0	6	8	0	18	85	120	70.8%
間食	71	69	75	65	43	74	68	79	63	64	72	79	822	735	111.8%

キ 訪問栄養指導の実績

(件)

	4月	5月	6月	7月	8月	9月	10月	11月	12月	1月	2月	3月	合計	前年度合計	前年度比
健康相談	0	0	0	0	0	0	0	0	0	0	0	0	0	0	0.0%
巡回相談	0	0	0	0	0	0	0	0	0	0	0	0	0	1	0.0%
健康相談個別	0	0	0	0	0	0	0	0	0	0	0	0	0	1	0.0%

(3) 生活支援部・看護部

①長期入所者の状況

ア 棟別利用実績(在籍延べ日数)

	4月	5月	6月	7月	8月	9月	10月	11月	12月	1月	2月	3月	合計	前年度合計	前年度比
A棟 29床	750	775	727	765	758	739	775	789	887	899	812	899	9,575	9,125	104.9%
B棟 30床	780	806	780	806	806	780	827	873	930	928	840	914	10,070	9,490	106.1%
C棟 36床	1,079	1,104	1,080	1,116	1,116	1,069	1,116	1,080	1,083	1,070	952	1,076	12,941	13,038	99.3%
合計 95床	2,609	2,685	2,587	2,687	2,680	2,588	2,718	2,742	2,900	2,897	2,604	2,889	32,586	31,653	102.9%

※2022年11月まで 長期入所87床(A棟26名、B棟25名、C棟36名)

※2022年12月～長期入所95床(A棟29名、B棟30名、C棟36名)

イ 年齢分布

(人)

	0～9歳	10～19歳	20～29歳	30～39歳	40～49歳	50～59歳	60～69歳	70歳以上	合計
男性	0	0	2	3	10	15	6	4	40
女性	0	0	4	6	17	12	8	0	47
合計	0	0	6	9	27	27	14	4	87

(歳)

	最低年齢	最高年齢	平均年齢	平均年齢【全体】
男性	26	73	51.8	49.23
女性	23	67	47	

ウ 大島分類

(人) IQ

21	22	23	24	25	80
20	13	14	15	16	70
19	12	7	8	9	50
18	11	5	10	33	35
17	10	5	0	39	20
走る	歩く	歩行障害	座れる	寝たきり	

エ 超重・準超重症児者数 (人)

超重症児者	25
準超重症児者	37
合計	62

オ 在所期間 (人)

	1年未満	1～5年	6～9年	10～19年	20～29年	30年以上	平均
男性	0	8	1	11	12	8	19年4箇月
女性	1	11	2	20	10	3	15年4箇月

カ 入所・退所の状況 (人)

	4月	5月	6月	7月	8月	9月	10月	11月	12月	1月	2月	3月	合計
入所者数	0	0	0	0	0	0	2	4	2	0	0	1	9
退所者数	0	0	0	0	0	0	0	0	1	0	0	0	1

※退所理由：死亡1名

キ 年間行事

実施月	行事内容
4月	お花見 (B、C棟)
7月	七夕 (A、B、C棟、通所)
8月	夏祭り (A、B、C棟)
9月	デリバリー (B棟、年間数回)
10月	ほのぼの祭 (全体行事) ハロウィン (通所、A、B棟) 音楽祭 (C棟)
11月	エレクトーン演奏会生+Zoom (A、B、C棟、通所)
12月	クリスマス会 (A、B、C棟、通所)
1月	成人式 (通所)、初詣 (A、B、C棟、通所)
2月	豆まき (通所、B、C棟)
3月	納め会 (通所、C棟)、お楽しみ会 (A棟)、お花見 (通所)



夏祭り



ほのぼの祭





ハロウィン



クリスマス会



エレクトーン行事



クリスマス会



お正月（初詣）



成人式





②日中活動

	4月	5月	6月	7月	8月	9月	10月	11月	12月	1月	2月	3月	合計	前年度合計	前年度比
実施回数(回)	35	32	42	32	43	37	33	42	44	44	41	52	477	628	76.0%
参加人数(人)	102	123	175	135	187	169	148	205	204	211	185	244	2,088	2,771	75.4%

③短期・入院利用等実績

ア 短期入所(在籍延べ日数)

	4月	5月	6月	7月	8月	9月	10月	11月	12月	1月	2月	3月	合計	前年度合計	前年度比
A棟(5名)	155	132	166	157	114	140	158	44	31	38	28	34	1,197	1,820	65.8%
B棟(4名)	70	116	115	100	74	137	58	3	3	0	0	0	676	1,363	49.6%
C棟(6名)	131	127	135	174	117	140	212	215	142	151	129	99	1,772	1,937	91.5%
合計(15名)	356	375	416	431	305	417	428	262	176	189	157	133	3,645	5,120	71.2%

※2022年11月まで短期入所15床(A棟5、B棟4、C棟6)

※2022年12月～短期入所9床に定数見直し

イ 入院(在籍延べ日数)

C棟(1名)	4月	5月	6月	7月	8月	9月	10月	11月	12月	1月	2月	3月	合計	前年度合計	前年度比
	0	0	0	0	0	0	0	0	0	0	0	0	0	0	0.0%

※2022年12月～入院3床から入院1床へ定数見直し

④医療福祉相談室

ア 短期入所調整業務

(件)

	4月	5月	6月	7月	8月	9月	10月	11月	12月	1月	2月	3月	合計	前年度合計	前年度比
申込件数	81	86	75	92	96	86	93	88	79	73	55	73	977	1,134	86.2%
利用件数	61	64	71	77	62	77	76	50	35	32	26	23	654	820	79.8%
利用不可※	12	15	1	7	21	4	11	28	29	36	29	48	241	184	131.0%

※満床等の理由により入所対応ができなかった件数/法人内他施設との利用調整があるため「申込件数-利用件数=利用不可件数」とはならない。

イ 計画相談業務

(件)

	4月	5月	6月	7月	8月	9月	10月	11月	12月	1月	2月	3月	合計	前年度合計	前年度比
申込件数	0	0	2	0	1	0	2	0	1	0	0	0	6	11	54.5%
立案数	2	6	0	6	3	6	3	8	2	20	4	5	65	63	103.2%
モニタリング数	11	8	6	18	13	10	10	12	8	53	8	10	167	155	107.7%
合計(立案+モニ)	13	14	6	24	16	16	13	20	10	73	12	15	232	218	106.4%

ウ その他相談業務

(件)

	4月	5月	6月	7月	8月	9月	10月	11月	12月	1月	2月	3月	合計	前年度合計	前年度比
初診相談	24	26	34	16	15	24	23	20	21	26	20	27	276	277	99.6%
一般相談	672	616	733	642	587	630	626	644	586	543	570	553	7,402	4,390	168.6%
合計	696	642	767	658	602	654	649	664	607	569	590	580	7,678	4,667	164.5%

⑤生活介護事業（通所）

ア 通所在籍者数

	4月	5月	6月	7月	8月	9月	10月	11月	12月	1月	2月	3月	合計	前年度合計	前年度比
在籍者数（人）	42	42	42	42	40	40	40	39	37	37	37	37	40	44	89.8%
通所日数（日）	20	19	22	20	22	20	20	20	20	19	19	22	243	242	100.4%
通所者数（人）	314	286	369	312	298	279	288	268	253	268	268	320	3,523	4,009	87.9%
電話支援（人）	48	32	32	32	51	40	33	35	35	27	27	21	413	560	73.8%
欠席者数（人）	116	120	104	106	152	130	120	138	125	92	90	83	1,376	1,500	91.7%
1日平均通所者（人）	18.1	16.7	18.2	17.2	15.9	16.0	16.1	15.2	14.4	15.5	15.5	15.5	※16.2	※17.7	91.3%

※は年間平均

イ 年齢分布

（人）

	19歳以下	20～29歳	30～39歳	40～49歳	50歳以上	合計
男性	1	15	2	1	0	19
女性	1	16	2	2	2	23
合計	2	31	4	3	2	42

（歳）

	最低年齢	最高年齢	平均年齢	平均年齢【全体】
男性	19	45	25.84	27.5
女性	19	53	29.22	

ウ 大島分類

（人） IQ

	21	22	23	24	25
	20	13	14	15	16
	19	12	7	8	9
	18	11	6	3	4
	17	10	5	2	32
			1	1	7

走る      歩く      歩行障害      座れる      寝たきり

エ 超重・準超重症児者数 (人)

超重症児者	12
準超重症児者	21
合計	33

オ 通所在籍期間 (人)

	1年未満	1～5年	6～9年	10～19年	20～29年	30年以上	平均
男性	0	8	4	6	1	0	8年10箇月
女性	0	10	6	3	0	4	11年6箇月

カ 登録の状況 (人)

	4月	5月	6月	7月	8月	9月	10月	11月	12月	1月	2月	3月	合計
新規登録	0	0	0	0	0	0	0	0	0	0	0	0	0
登録解除	0	0	0	2	0	0	0	1	2	0	0	2	7

※登録解除理由：長期入所へ移行6名、退籍1名

キ 通所予定回数 (人)

週1回	3
週2回	23
週3回	9
週4回	1
週5回	6
登録人数	42

⑥訪問看護ステーションえーる

(件)

	4月	5月	6月	7月	8月	9月	10月	11月	12月	1月	2月	3月	合計	前年度合計	前年度比
訪問総数	168	161	193	163	173	184	179	176	175	182	176	207	2,137	1,936	110.4%
電話支援	5	0	0	0	0	0	0	0	0	0	0	0	5	6	83.3%
1日平均	8.7	8.5	8.8	8.2	7.9	9.2	9.0	8.8	8.8	9.6	9.3	9.4	※8.8	※8.0	110.0%
リハ同行数	13	7	13	9	9	6	7	8	9	10	7	11	109	172	63.4%

※は年間平均

⑦ヘルパーステーションまいはーと

(件)

	4月	5月	6月	7月	8月	9月	10月	11月	12月	1月	2月	3月	合計	前年度合計	前年度比
訪問総数	482	449	599	483	490	504	513	533	447	468	478	483	5,929	7,523	78.8%
1日平均	24.1	23.6	27.2	24.2	22.3	25.2	25.7	26.7	22.4	24.6	25.2	22.0	※24.4	※31.1	78.5%

※は年間平均

⑧放課後等デイサービスはみんぐ

(件)

	4月	5月	6月	7月	8月	9月	10月	11月	12月	1月	2月	3月	合計	前年度合計	前年度比
通所見総数	89	83	97	84	90	91	84	83	79	81	79	91	1,031	1,026	100.5%
電話支援	7	12	11	16	18	7	16	17	21	14	16	15	170	165	103.0%
1日平均	4.8	5.0	4.9	5.0	4.9	4.9	5.0	5.0	5.0	5.0	5.0	4.8	※4.9	※4.9	100.5%

※は年間平均

(4) 管理部

①管理課

職員採用状況

(人)

職 種	医師	看護師	看護助手	歯科医師	事務 クラーク	事務員	生活 支援員	福祉 相談員	調理員	日当直 医師
採用者	10	19	2	2	0	1	10	0	0	2
退職者	8	17	3	0	1	2	14	1	1	4
職 種	管理 栄養士	薬剤師	薬剤 事務員	理学 療法士	作業 療法士	臨床 心理士	運転員	登録 ヘルパー	保育士	洗濯員
採用者	1	2	1	2	0	1	3	5	1	1
退職者	1	2	1	0	1	0	4	1	1	1

②保育室ひかり

(件)

	4月	5月	6月	7月	8月	9月	10月	11月	12月	1月	2月	3月	合計	前年度合計	前年度比
通園児総数	239	238	290	230	227	303	263	217	286	265	278	300	3,136	3,246	96.6%
1日平均	9.6	10.3	11.2	9.2	9.1	12.6	10.5	9.0	11.9	11.5	12.1	12.0	※ 10.8	※ 11.1	96.9%

※は年間平均

③病児保育室あさひ

(件)

	4月	5月	6月	7月	8月	9月	10月	11月	12月	1月	2月	3月	合計	前年度合計	前年度比
利用児総数	32	49	44	50	61	45	40	39	40	47	43	54	544	533	102.1%
1日平均	1.6	2.6	2.0	2.5	2.8	2.3	2.0	2.0	2.0	2.5	2.3	2.5	※ 2.2	※ 2.2	101.6%

※は年間平均

(5) 安全管理部

インシデント・アクシデント件数

(件)

		4月	5月	6月	7月	8月	9月	10月	11月	12月	1月	2月	3月	合計	前年度合計	前年度比
レ ベ ル	0	11	10	11	6	15	13	3	7	10	7	5	9	107	67	159.7%
	1	18	26	23	31	21	19	32	24	22	25	22	21	284	260	109.2%
	2	29	27	34	27	21	21	22	9	20	9	13	17	249	161	154.7%
	3-a	8	8	5	8	9	9	19	5	12	3	7	4	97	45	215.6%
	3-b	2	0	2	0	0	1	0	0	0	0	0	0	5	4	125.0%
	4	0	0	0	0	0	0	0	0	0	0	0	0	0	0	0.0%
	5	0	0	0	0	0	0	0	0	0	0	0	0	0	0	0.0%

(インシデント・アクシデントのレベル分類はP. 27の表を参照)

# 春号 日中活動新聞

2022年6月発行

**活動風景**



**くるみボタン制作**  
布の柄を選んで作っています



**ボッチャ**  
みんなで対決!



**お散歩**



**ボーリング**



**窓際作品展**



**園芸**  
綺麗なお花が咲きますように♡



今はまだまだ小さくて青いです🍅



**ミニトマト**  
みんなでミニトマトの苗を植えました。



**編集後記**

今年度の日活スタッフは、  
上村課長 山本 上地  
中西 永井の5名です。  
宜しくお願ひいたします。  
今年度もお楽しみ活動を  
計画しております！  
次回夏号をお楽しみに！

**創作**  
みんなで雨垂れを作りました✧



# 7月号 日中活動新聞

活動風景

2022年7月発行

## アート

お楽しみ活動♪

フィンガーペインティングで作成した、みんなの作品を玄関前に飾りました。

小麦粘土や色水お手玉、その他フィンガーペインティング等…各ブースに分かれて行き、それぞれの感触を楽しみました。

## スポーツテスト

スポーツ日活 優勝者だ?!

今回の参加者は4名

### 風船タッチ競争

笑いあり、涙あり!? でも真剣に!! 自己ベスト更新を目指して頑張りました

### ボール投げ

## ミニトマト

アイコの成長記録

実も増えて、少しずつ色づき始めました♪

## その他活動

散歩

創作

音あそび

ボーリング大会

スヌースレン

園芸活動

# 夏号 日中活動新聞

2022年9月発行

## 活動風景

日活菜園



スヌーズレン





七夕version



アート





お楽しみ活動





今年最後のアトリエでした。小麦粘土や色水お手玉、その他フィンガーペインティング等各ブースに分かれて行い、それぞれの感触を楽しみました。



# 日活夏祭り

日活夏祭り開催しました。今年には射的・魚釣り・和太鼓の3ブース！とても盛り上がりました

Wii



太鼓の達人











初！色水氷アートをしました。



# 冬号 日中活動新聞

2022年12月発行

## 活動風景

### スヌーズレン



Halloween仕様です

## ボウリング



2022年も  
金メダルをかけた  
熱い戦いが  
繰り広げられました。

## ポッチャ

赤チームvs青チーム  
だね



## 散歩



寒いけど  
外はやっぱり  
気持ちがいいな



## 音遊び



## くるみボタン



好きな活動は  
何かな？

2022年も  
ありがとうございました。  
来年も日中活動  
楽しみましょう！





# 2022年度 事業報告

## 地域療育センターあおば



横浜市青葉区黒須田34番地1

## I 沿革

2007年 1月	工事竣工
2月	診療所事業開始
4月	センター事業開始
5月	学校支援事業開始
2011年 4月	児童デイサービス事業開始（現：児童発達支援事業）
2013年 4月	保育所等訪問支援事業/障害児相談支援事業開始
2014年 4月	「こども支援室」発足（旧外来グループと旧児童デイサービスを統合）

## II 運営事業

- (1) 医療型児童発達支援 30名
- (2) 福祉型児童発達支援 60名
- (3) 児童発達支援事業 48名
- (4) 相談支援事業
- (5) 外来診療
- (6) 保育所等訪問支援事業

## III 建物概要

- (1) 所在地 横浜市青葉区黒須田34番地 1
- (2) 延床面積 2,806.76平方メートル
- (3) 構造 鉄筋コンクリート造陸屋根 3階建

## IV 事業報告

### 1 人員管理・人材育成

#### (1) 職種別職員数

2022年4月1日現在

	職 種	常 勤	限定常勤	非常勤	計
	センター長（事務員）	1			1
	副センター長				
管理課	事務員	4		1	5
診療課	医 師			14	14
	看護師	2			2
	准看護師	1			1
	理学療法士	2			2
	作業療法士	3			3
	言語聴覚士	1	1	2	4
	臨床心理士	6			6
	歯科医師			1	1
	歯科衛生士			1	1
相談課	福祉相談員	9	1		10
	保育士	2			2
	事務員				0
通園課	保育士	17			17
	児童指導員	6			6
	管理栄養士	1			1
	看護師			1	1
子ども支援室	保育士	5			5
	児童指導員				0
	計	60	2	20	82

## (2) 月別職員数

(人)

	4月	5月	6月	7月	8月	9月	10月	11月	12月	1月	2月	3月	平均
常 勤	60	60	60	61	61	61	59	59	60	60	59	60	60
限定常勤	2	2	2	2	2	2	2	2	2	2	2	2	2
非 常 勤	20	20	20	21	23	23	24	26	26	26	26	26	23
合 計	82	82	82	84	86	86	85	87	88	88	87	88	85

## (3) 施設内研修

月	研修名
4月	療育について（新採用職員向け）
5月	個人情報、防災研修（新採用職員向け）
6月	地域の身近な生活関連の社会資源・機関（新採用職員向け）
9月	障害児支援における虐待防止～不適切な支援をなくすために～ （講師：和泉短期大学 鈴木敏彦教授）
10月	全体研修 保護者からの話
11月	全体研修 グループワーク

## 2 センター全体の実績

## (1) 資金収支差額の推移

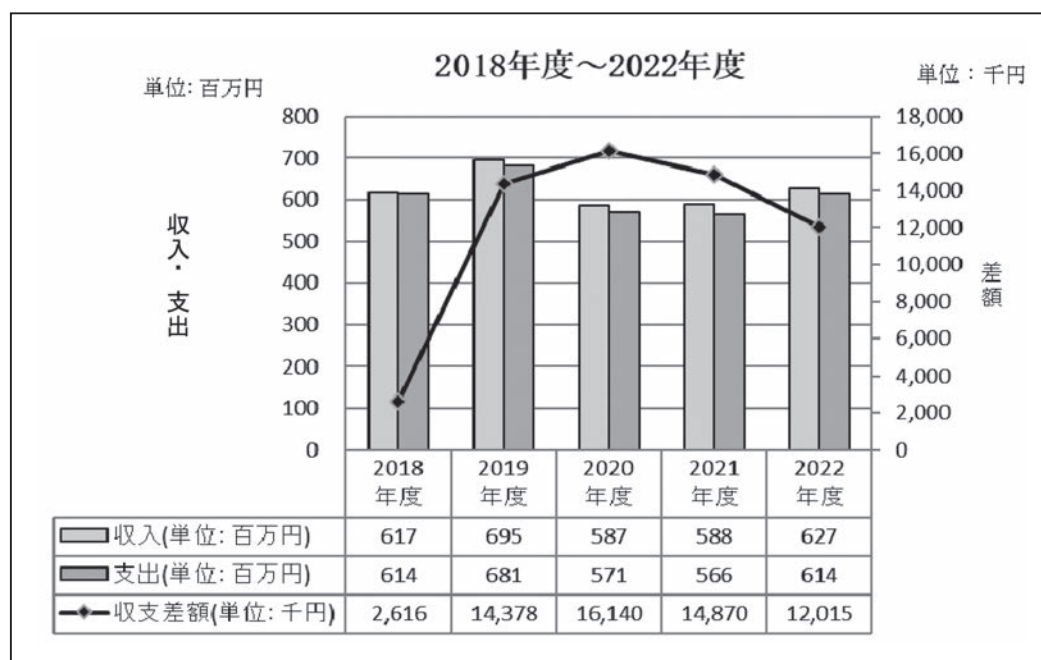

(2) あおば講座

	公開日	テーマ	講師	申込人数	参加人数
第1回	7月8日	発達障害を知ろう ～発達障害ってなんだろう～	蜂谷百合子 医師	66	Zoom 29 来所 12 アーカイブ 25
第2回	9月16日	発達障害を知ろう ～いろいろな症状について考える -メンタルやからだの不調～	蜂谷百合子 医師	51	Zoom 12 来所 9 アーカイブ 30
第3回	10月11日	就学に向けて① ～いまどきの小学校って?～	センターあおば 心理士チーム	23	Zoom 0 来所 9 アーカイブ 14
第4回	12月2日	特別支援学校・肢体不自由部門に通う お子さんのお母さんのお話	センターあおば 通園卒園児保護者	27	Zoom 16 来所 3 アーカイブ 8
第5回	1月16日	就学に向けて② ～先生方との連携・家庭で気を配りたいこと～	センターあおば 心理士チーム	37	Zoom 11 来所 3 アーカイブ 23
特別	2月14日	発音の不明瞭さが気になったとき ～その理由や対応における大切なこと～	センターあおば 言語聴覚士	25	Zoom 6 来所 5 アーカイブ 14

あおば講座Ⅱ（公開日～年度末までの動画配信講座）\*センターあおば利用の保護者が対象

	公開日	テーマ	講師	申込人数	視聴回数
第1回	6月1日	わかりやすさとは ～生活やあそびに活かせる療育のコツ～	センターあおば 通園園長	72	75
第2回	6月1日	感覚は脳の栄養素 生活を感覚の視点で見よう	センターあおば 作業療法士	72	94
第3回	9月1日	幼稚園・保育園の先生との連携について	センターあおば ソーシャルワーカー	72	38
第4回	9月1日	公立小学校の先生との連携について	センターあおば ソーシャルワーカー	72	41
第5回	11月1日	①療育手帳ってどんなもの? ②受給者証って何に使うもの?	センターあおば ソーシャルワーカー	72	22
第6回	1月16日	わが子の「宿題」との付き合い方	センターあおば 心理士チーム	72	37

(3) ボランティア受入状況

(人)

	4月	5月	6月	7月	8月	9月	10月	11月	12月	1月	2月	3月	合計	前年度合計	前年度比
活動実数	6	7	10	8	5	8	16	13	12	10	16	10	121	119	102%
活動延べ回数	6	9	12	9	5	9	16	13	12	12	17	10	130	119	109%

活動内容：療育活動の手伝い、きょうだい児ボランティア、楽器演奏等

### 3 各部署の実績

#### (1) 診療課

##### ①診療件数

(人)

科目		4月	5月	6月	7月	8月	9月	10月	11月	12月	1月	2月	3月	合計	前年度合計	前年度比		
新規診療	発達精神科	未就学	0	0	0	0	0	0	0	0	0	0	0	0	0	0		
		学 齢	0	0	0	0	0	0	0	0	0	0	0	0	0	0	0	
	小児神経科	未就学	0	0	0	0	0	0	0	0	0	0	0	0	0	0	0	
		学 齢	0	0	0	0	0	0	0	0	0	0	0	0	0	0	0	
	リハビリ科	未就学	0	0	0	0	0	0	0	0	0	0	0	0	0	0	0	
		学 齢	0	0	0	0	0	0	0	0	0	0	0	0	0	0	0	
	児童精神科	未就学	10	9	9	6	8	1	3	2	4	5	5	6	68	36	188.9%	
		学 齢	8	7	20	12	5	8	14	9	6	13	7	8	117	84	139.3%	
	小児科	未就学	12	10	20	16	28	23	21	20	11	13	16	14	204	176	115.9%	
		学 齢	0	0	0	0	0	1	0	0	0	0	0	0	1	1	100.0%	
	耳鼻科	未就学	4	2	5	3	2	4	4	3	2	4	4	4	41	46	89.1%	
		学 齢	0	0	0	0	0	0	0	0	0	0	0	0	0	0		
	摂食外来	未就学	0	0	0	0	0	0	0	0	0	0	0	0	0	0		
		学 齢	0	0	0	0	0	0	0	0	0	0	0	0	0	0		
	補装具外来	未就学	0	0	0	0	0	0	0	0	0	0	0	0	0	0		
		学 齢	0	0	0	0	0	0	0	0	0	0	0	0	0	0		
	小 計	未就学	26	21	34	25	38	28	28	25	17	22	25	24	313	258	121.3%	
		学 齢	8	7	20	12	5	9	14	9	6	13	7	8	118	85	138.8%	
計		34	28	54	37	43	37	42	34	23	35	32	32	431	343	125.7%		
再診療	発達精神科	未就学	0	0	0	0	0	0	0	0	0	0	0	0	0	0		
		学 齢	0	0	0	0	0	0	0	0	0	0	0	0	0	0	0	
	小児神経科	未就学	0	0	0	0	0	0	0	0	0	0	0	0	0	0	0	
		学 齢	0	0	0	0	0	0	0	0	0	0	0	0	0	0	0	
	リハビリ科	未就学	0	0	0	0	0	0	0	0	0	0	0	0	0	0	0	
		学 齢	1	0	0	1	0	0	0	0	1	0	0	1	4	1	400.0%	
	児童精神科	未就学	5	11	10	18	16	19	20	18	21	21	20	26	205	121	169.4%	
		学 齢	39	37	40	34	20	39	46	49	41	33	58	57	493	498	99.0%	
	小児科	未就学	43	49	52	44	63	53	72	84	77	67	75	76	755	813	92.9%	
		学 齢	7	4	5	12	21	8	8	5	5	5	7	6	93	82	113.4%	
	耳鼻科	未就学	3	3	6	7	2	5	10	3	5	1	7	4	56	93	60.2%	
		学 齢	0	0	1	0	0	0	0	0	0	0	0	0	1	0		
	摂食外来	未就学	3	0	3	0	2	0	4	0	4	0	2	0	18	19	94.7%	
		学 齢	1	0	2	0	2	0	1	0	0	0	2	0	8	5	160.0%	
	補装具外来	未就学	6	12	9	4	7	2	7	10	8	10	14	10	99	108	91.7%	
		学 齢	12	16	10	14	11	6	9	8	9	17	18	15	145	174	83.3%	
	小 計	未就学	60	75	80	73	90	79	113	115	115	99	118	116	1,133	1,154	98.2%	
		学 齢	60	57	58	61	54	53	64	62	56	55	85	79	744	760	97.9%	
計		120	132	138	134	144	132	177	177	171	154	203	195	1,877	1,914	98.1%		
合 計		154	160	192	171	187	169	219	211	194	189	235	227	2,308	2,257	102.3%		

②検査・訓練等

(人)

			4月	5月	6月	7月	8月	9月	10月	11月	12月	1月	2月	3月	合計	前年度合計	前年度比
機能訓練	理学療法	未就学	58	71	81	68	71	79	81	83	70	74	83	74	893	964	92.6%
		学 齢	56	62	53	63	55	49	65	57	53	47	45	71	676	851	79.4%
	作業療法	未就学	105	121	132	119	125	136	127	141	120	152	131	142	1,551	1,486	104.4%
		学 齢	38	35	45	29	58	39	32	28	29	28	34	42	437	294	148.6%
	言語療法	未就学	75	69	98	83	71	101	90	96	87	71	82	83	1,006	966	104.1%
		学 齢	16	13	14	11	13	7	9	8	7	11	8	10	127	83	153.0%
	聴力検査	未就学	17	19	24	16	10	18	15	21	21	14	17	15	207	191	108.4%
		学 齢	2	0	0	1	2	0	2	0	0	0	0	0	7	5	140.0%
合 計	未就学	255	280	335	286	277	334	313	341	298	311	313	314	3,657	3,607	101.4%	
	学 齢	112	110	112	104	128	95	108	93	89	86	87	123	1,247	1,233	101.1%	
	計	367	390	447	390	405	429	421	434	387	397	400	437	4,904	4,840	101.3%	
心理指導	心理療法	未就学	75	100	119	103	113	134	121	112	135	171	152	164	1,499	1,456	103.0%
		学 齢	35	20	21	16	18	30	33	25	25	33	33	36	325	244	133.2%
	(うち心理検査)	未就学	28	35	31	33	43	44	35	41	36	43	45	32	446	431	103.5%
		学 齢	12	9	10	7	11	16	20	9	13	22	10	16	155	128	121.1%
栄養相談	未就学	3	0	1	1	1	5	0	2	3	1	1	0	18	27	66.7%	
	学 齢	0	0	0	0	0	1	1	1	1	1	0	0	5	0		
補装具クリニック			18	28	19	18	18	8	26	26	13	25	42	24	265	282	94.0%

(2) 通園課

通園出席率

(人)

		4月	5月	6月	7月	8月	9月	10月	11月	12月	1月	2月	3月	合計	前年度合計	前年度比
設定日数	福祉型	565	817	953	906	544	909	862	850	772	727	862	606	9,373	8,695	107.8%
	医療型	192	298	328	313	180	318	280	299	268	256	304	213	3,249	3,274	99.2%
	計	757	1,115	1,281	1,219	724	1,227	1,142	1,149	1,040	983	1,166	819	12,622	11,969	105.5%
出席日数 (実績)	福祉型	483	669	754	580	459	680	715	714	636	628	648	541	7,507	7,024	106.9%
	医療型	152	213	237	189	118	214	174	222	173	196	211	159	2,258	2,405	93.9%
	計	635	882	991	769	577	894	889	936	809	824	859	700	9,765	9,429	103.6%
出席率	福祉型	85.5%	81.9%	79.1%	64.0%	84.4%	74.8%	82.9%	84.0%	82.4%	86.4%	75.2%	89.3%	80.8%	81.3%	99.4%
	医療型	79.2%	71.5%	72.3%	60.4%	65.6%	67.3%	62.1%	74.2%	64.6%	76.6%	69.4%	74.6%	69.8%	73.9%	94.5%
	計	82.3%	76.7%	75.7%	62.2%	75.0%	71.1%	72.5%	79.1%	73.5%	81.5%	72.3%	82.0%	75.3%	78.8%	95.6%
在籍見数	福祉型	87	87	87	87	87	87	87	87	87	87	87	87			
	医療型	28	28	28	27	27	27	27	27	27	27	27	27			

障害別区分

(人)

	児童発達支援	医療型児童発達支援	計
自閉性障害	78	5	83
アスペルガー障害			0
広汎性発達障害			0
注意欠陥／多動性障害			0
学習障害			0
言語発達遅滞	1		1
精神遅滞	5		5
精神運動発達遅滞			17
運動発達遅滞			0
脳性麻痺・脳原性運動障害		5	5
骨・関節障害			0
その他の運動障害			0
構音障害・吃音			0
難 聴			0
ダウン症候群			0
神経症圏			0
標準発達範囲 (正常域)			0
その他	3	1	4
計	87	28	115



### (3) 相談課

#### ①相談業務

(件)

		4月	5月	6月	7月	8月	9月	10月	11月	12月	1月	2月	3月	合計	前年度合計	前年度比
電話	未就学	243	347	283	366	343	319	135	137	117	131	107	118	2,646	3,592	73.7%
	学 齢	140	108	124	131	110	63	62	39	40	31	38	39	925	1,263	73.2%
面接	未就学	8	26	19	103	78	79	44	51	31	44	51	46	580	1,082	53.6%
	学 齢	8	9	12	21	24	25	2	14	7	6	16	15	159	293	54.3%
文 書	未就学	153	28	9	25	15	10	7	4	1	0	0	0	252	515	48.9%
	学 齢	32	40	29	12	2	5	1	0	0	2	0	1	124	44	281.8%
合 計	未就学	404	401	311	494	436	408	186	192	149	175	158	164	3,478	5,189	67.0%
	学 齢	180	157	165	164	136	93	65	53	47	39	54	55	1,208	1,600	75.5%

#### ②関係機関調整

(件)

		4月	5月	6月	7月	8月	9月	10月	11月	12月	1月	2月	3月	合計	前年度合計	前年度比
電話	未就学	189	292	224	191	142	151	68	78	53	52	50	74	1,564	2,171	72.0%
	学 齢	119	91	101	99	52	64	15	11	10	5	7	15	589	1,345	43.8%
来所/出張	未就学	7	25	18	12	5	1	7	8	4	6	2	13	108	204	52.9%
	学 齢	7	8	12	6	6	0	2	1	1	0	0	0	43	73	58.9%
文 書	未就学	153	28	9	11	11	4	7	6	6	1	3	2	241	116	207.8%
	学 齢	32	40	29	21	22	14	9	1	0	2	1	2	173	254	68.1%
合 計	未就学	349	345	251	214	158	156	82	92	63	59	55	89	1,913	2,491	76.8%
	学 齢	158	139	142	126	80	78	26	13	11	7	8	17	805	1,672	48.1%
	合 計	507	484	393	340	238	234	108	105	74	66	63	106	2,718	4,163	65.3%

#### ③巡回相談

(件)

	4月	5月	6月	7月	8月	9月	10月	11月	12月	1月	2月	3月	合計	前年度合計	前年度比
保育園	0	11	19	10	1	4	5	4	3	0	1	1	59	34	173.5%
幼稚園	0	5	5	4	0	3	3	0	0	0	0	0	20	56	35.7%
合計	0	16	24	14	1	7	8	4	3	0	1	1	79	90	87.8%

#### ④障害児相談支援事業（利用計画書作成件数）

(件)

	4月	5月	6月	7月	8月	9月	10月	11月	12月	1月	2月	3月	合計	前年度合計	前年度比
計画作成	223	6	8	6	5	7	7	5	5	2	0	0	274	321	85.4%
継続計画作成 (モニタリング)	7	17	10	30	6	2	0	3	6	1	21	12	115	134	85.8%
合 計	230	23	18	36	11	9	7	8	11	3	21	12	389	455	85.5%

#### ⑤保育所等訪問支援事業

(件)

	4月	5月	6月	7月	8月	9月	10月	11月	12月	1月	2月	3月	合計	前年度合計	前年度比
保育所等訪問支援事業	0	3	6	7	2	13	12	5	9	3	4	0	64	53	120.8%

#### ⑥学校支援事業

実支援学校数	33 校
延べ訪問件数	38 件
内コンサルテーション	31 件
研 修	7 件

⑦地域ニーズ対応事業

ア 保護者のためのこころのケア相談

保護者支援	面接	2件
	電話	0件
	導入検討	6件
	事前カンファレンス	2件
	事後カンファレンス	2件
SW支援 (スーパーバイズ)	ケース相談	8件
	経過報告	11件
	SW面接への同席	1件
	その他(メール等)	7件

イ あおばであそぼ(広場事業)

(件)

	4月	5月	6月	7月	8月	9月	10月	11月	12月	1月	2月	3月	合計	前年度合計	前年度比
延べ利用児数	4	6	3	6	7	3	4	5	0	3	4	3	48	85	56.5%

⑧ その他 独自事業

ア はろお!(一次支援事業)

	4月	5月	6月	7月	8月	9月	10月	11月	12月	1月	2月	3月	合計	前年度合計	前年度比
開催回数	5	10	5	7	9	9	14	13	11	15	18	13	129	新規事業	
延べ利用児数	12	22	11	15	18	21	36	33	28	35	46	40	317	新規事業	

イ みんなであそぼ(地域支援事業)

	4月	5月	6月	7月	8月	9月	10月	11月	12月	1月	2月	3月	合計	前年度合計	前年度比
延べ利用児数	3	4	0	5	6	3	5	7	3	5	4	2	47	新規事業	

(4) こども支援室こだち

児童発達支援事業所出席率

	4月	5月	6月	7月	8月	9月	10月	11月	12月	1月	2月	3月	合計	前年度合計	前年度比
設定日数	48	173	230	153	134	172	102	204	121	153	185	32	1,707	1,748	97.7%
出席日数(実績)	48	159	198	110	102	135	78	159	98	130	149	29	1,395	1,466	95.2%
出席率	100.0%	91.9%	86.1%	71.9%	76.1%	78.5%	76.5%	77.9%	81.0%	85.0%	80.5%	90.6%	81.7%	83.9%	97.4%
在席児数	51	51	51	51	51	51	51	51	51	51	51	51			

(5) 管理課

職員採用状況

(人)

職種	医師	看護師	臨床心理士	言語聴覚士	保育士	児童指導員	福祉相談員	事務員	理学療法士	作業療法士	合計
採用者	7	1	2	0	9	0	1	2	1	0	23
退職者	3	1	1	1	7	0	1	0	0	0	14

V 地域療育センターあおばの様子

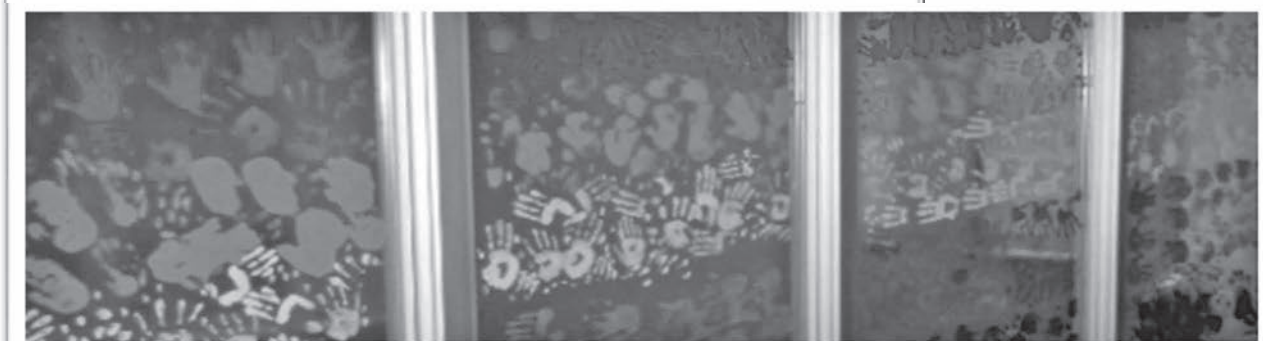

# 2022年度 事業報告

たちほどがや



横浜市保土ヶ谷区仏向町1,600番地2

## I 沿革

2009年	11月	工事竣工
2010年	4月	施設入所支援・生活介護事業開始
	5月	通所事業開始
	10月	短期入所事業開始
2011年	6月	日中一時支援事業開始
2017年	5月	たちいずみの開所
2019年	7月	特定相談支援（成人）・障害児相談支援（児童）事業開始

## II 運営事業

- (1) 施設入所支援事業 40名
- (2) 短期入所事業 10名
- (3) 生活介護事業（通所）たちほどがや20名・たちいずみの15名
- (4) 日中一時支援事業
- (5) 放課後等デイサービス事業 5名

## III 建物概要

### たちほどがや

- (1) 所在地 横浜市保土ヶ谷区仏向町1,600番地2
- (2) 延床面積 3,129.66平方メートル
- (3) 構造 鉄筋コンクリート造陸屋根2階建

### たちいずみの

- (1) 所在地 横浜市泉区和泉町6,562番地1
- (2) 延床面積 493.07平方メートル
- (3) 構造 鉄筋コンクリート造

#### IV 事業報告

##### 1 人員管理・人材育成

###### (1) 職種別職員数

2022年4月1日現在

職 種		常 勤	限定常勤	非常勤	計
施設長（生活支援員）		1			1
管理課	事務員	1	1		2
	管理栄養士	1			1
	事務当直員			5	5
	運転員			7	7
	洗濯員			3	3
入所支援課	生活支援員	40	3	2	45
	看護師				0
	生活支援員補佐			2	2
通所・在宅支援課	生活支援員	9	4	3	16
	福祉相談員	3			3
たっちいずみの課	生活支援員	4	2	4	10
	事務員		1		1
	運転員			7	7
看護課	看護師	6	1		7
計		65	12	33	110

###### (2) 月別職員数

(人)

	4月	5月	6月	7月	8月	9月	10月	11月	12月	1月	2月	3月	平均
常 勤	65	66	67	67	69	69	69	71	71	69	68	68	68
限定常勤	12	12	12	12	12	11	11	12	13	13	13	14	12
非常勤	33	33	34	32	32	33	33	33	34	34	33	34	33
合 計	110	111	113	111	113	113	113	116	118	116	114	116	114

## 2 施設全体の実績

### (1) 資金収支差額の推移

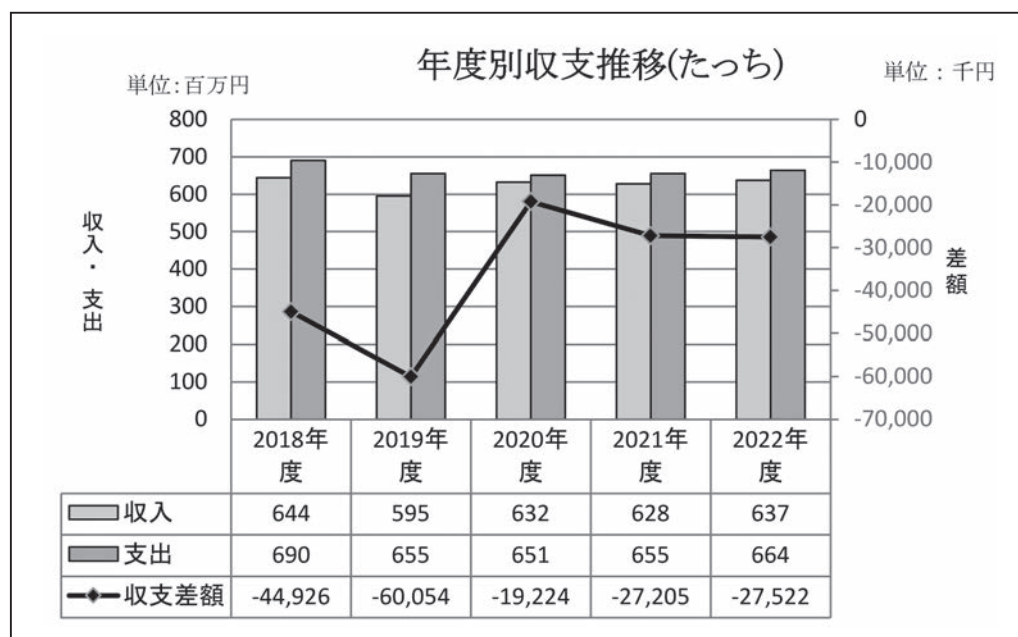

### (2) ボランティア受入状況

(件)

	4月	5月	6月	7月	8月	9月	10月	11月	12月	1月	2月	3月	合計	前年度合計	前年度比
活動実数	0	0	0	0	0	0	0	0	0	0	0	0			
活動延べ回数	0	0	0	0	0	0	0	0	0	0	0	0			

## 3 各部署の実績

### (1) 入所支援課

#### ①入所支援・短期入所利用状況

		4月	5月	6月	7月	8月	9月	10月	11月	12月	1月	2月	3月	合計	前年度合計	前年度比
長期入所	定数	42	42	42	42	42	42	42	42	42	42	42	42	504	504	100.0%
	実績数	1,260	1,302	1,250	1,289	1,295	1,230	1,285	1,245	1,302	1,287	1,176	1,301	15,222	15,284	99.6%
	1日平均	42.0	42.0	41.7	41.6	41.8	41.0	41.5	41.5	42.0	41.5	42.0	42.0	※41.7	※41.9	99.5%
	占床率	100.0%	100.0%	99.2%	99.0%	99.5%	97.6%	98.7%	98.8%	100.0%	98.8%	100.0%	99.9%	99.3%	99.7%	99.6%
短期入所	実績数	128	233	213	159	55	195	210	218	219	128	187	225	2,170	2,510	86.5%
	1日平均	4.3	7.5	7.1	5.1	1.8	6.5	6.8	7.3	7.1	4.1	6.7	7.3	6.0	※7.0	85.1%
	占床率	53.3%	94.0%	88.8%	64.1%	22.2%	81.3%	84.7%	90.8%	88.3%	51.6%	83.5%	90.7%	74.4%	85.8%	86.8%
合計	定数	50	50	50	50	50	50	50	50	50	50	50	50	600	600	100.0%
	実績数	1,388	1,535	1,463	1,448	1,350	1,425	1,495	1,463	1,521	1,415	1,363	1,526	17,392	17,794	97.7%
	1日平均	46.3	49.5	48.8	46.7	43.5	47.5	48.2	48.8	49.1	45.6	48.7	49.2	※47.7	※48.9	97.5%
	占床率	92.5%	99.0%	97.5%	93.4%	87.1%	95.0%	96.5%	97.5%	98.1%	91.3%	97.4%	98.5%	95.3%	97.5%	97.8%

※は年間平均

②長期入所者の状況

ア 年齢分布

(人)

	19歳以下	20～29歳	30～39歳	40～49歳	50～59歳	60～69歳	70歳以上	合計
男性	0	0	2	5	12	3	0	22
女性	0	0	4	2	7	6	1	20
合計	0	0	6	7	19	9	1	42

(歳)

	最低年齢	最高年齢	平均年齢	平均年齢 【全体】
男性	31	66	52.4	53.0
女性	31	70	53.9	

イ 障害程度区分

(人)

区分1	区分2	区分3	区分4	区分5	区分6
0	0	0	0	4	38

ウ 医療ケアの状況

施設入所者

(人)

ケアの内容	人数
吸引	10
経管栄養	6
褥瘡	0
浣腸	35
摘便	1

エ 在所期間

(人)

	1年未満	1～5年	6年以上	平均
男性	0	5	17	8年11箇月
女性	0	3	17	10年6箇月

オ 入所・退所の状況

(人)

	4月	5月	6月	7月	8月	9月	10月	11月	12月	1月	2月	3月	合計
入所者数	0	0	0	0	0	0	0	0	0	0	0	0	0
退所者数	0	0	0	0	0	0	0	0	0	0	0	0	0



カ 年間行事（入所）

実施月	行事内容
8月	夏祭り
10月	にこにこ祭代替イベント（各ユニットごと）
12月	クリスマス会



## 夏祭り



## にこにこ祭代替 新企画 ユニットイベント



## 2022 🎄 クリスマス会

(2) 通所・在宅支援課

①生活介護（通所）

ア 通所者数

	4月	5月	6月	7月	8月	9月	10月	11月	12月	1月	2月	3月	合計	前年度合計	前年度比
通所者数	382	358	422	387	390	376	355	369	356	370	380	438	4,583	4,793	95.6%
1日平均	19.1	18.8	19.2	18.4	17.0	17.1	16.9	16.8	16.2	18.5	19.0	19.0	※ 18.0	※ 19.2	93.8%

※は年間平均

イ 年齢分布

(人)

	19歳未満	20～29歳	30～39歳	40～49歳	50歳以上	合計
男性	2	14	1	7	3	27
女性	1	23	2	1	1	28
合計	3	37	3	8	4	55

(歳)

	最低年齢	最高年齢	平均年齢	平均年齢 【全体】
男性	18	59	33.1	30.3
女性	19	61	27.6	

ウ 障害程度区分

(人)

区分1	区分2	区分3	区分4	区分5	区分6
0	0	0	0	2	53

エ 医療ケアの状況

(人)

ケアの内容	人数
吸引	9
胃ろう	4
その他（腸瘻）	0
その他（呼吸器）	1

オ 通所在籍期間

(人)

	1年未満	1～5年	6年以上	平均
男性	2	8	17	6年9箇月
女性	0	11	17	6年9箇月

カ 登録の状況

(人)

	4月	5月	6月	7月	8月	9月	10月	11月	12月	1月	2月	3月	合計
新規登録	1	0	0	0	1	0	0	0	0	1	0	0	3
登録解除	0	0	0	0	0	1	0	0	1	0	0	2	4

※登録解除理由：長期入所 2名 長期入院 1名 他事業所利用 1名

キ 通所予定回数 (人)

週1回	11
週2回	29
週3回	15
登録人数合計	55

ク 主な行事

実施月	行事内容
4月	お花見散歩
6月	夏のハガキ作り
8月	夏季たっちリンピック
11月	冬季たっちリンピック ドライブ活動再開
12月	クリスマス茶話会
1月	成人を祝う会
3月	ミュージックフェス
毎月	ふれあい活動

お花見散歩



夏のハガキ作り



夏季たっちリンピック

冬季たっちリンピック



成人を祝う会

ドライブ



ミュージックフェス

②相談

ア 短期入所調整業務

(件)

	4月	5月	6月	7月	8月	9月	10月	11月	12月	1月	2月	3月	合計	前年度合計	前年度比
申込件数	56	50	50	46	54	52	49	51	55	45	50	57	615	581	105.8%
利用件数	27	41	48	33	11	39	45	47	47	27	42	44	451	430	104.8%
利用不可※	29	9	2	13	43	13	4	4	8	18	8	13	164	130	126.1%

※満床等の理由により入所対応ができなかった件数 / 法人内他施設との利用調整があるため「申込件数-利用件数=利用不可件数」とはならない。

イ その他相談

(件)

項目	4月	5月	6月	7月	8月	9月	10月	11月	12月	1月	2月	3月	合計	前年度合計	前年度比
計画相談 (新規・更新)	2(1)	5	4	3(2)	10(1)	5	2	4	5(1)	1	2	3	46(5)	44(4)	104.5%
計画相談 (モニタリング)	5	6	9(1)	3	5	5	10(1)	11	8	6(2)	13	8	89(4)	83(8)	107.2%
合計	7	11	13	6	15	10	12	15	13	7	15	11	135(9)	130(12)	103.8%

( )は児童

(3) たっちいずみの課

①生活介護(通所)「和音」

ア 通所者数

(人)

	4月	5月	6月	7月	8月	9月	10月	11月	12月	1月	2月	3月	合計	前年度合計	前年度比
通所者総数	355	322	391	335	327	343	343	290	314	303	311	371	4,005	3,982	100.4%
1日平均	17.7	16.9	17.7	16.7	14.8	17.1	17.1	14.5	15.7	15.9	16.3	16.8	※16.4	※16.5	99.3%

※は年間平均

イ 年齢分布

(人)

	19歳未満	20～29歳	30～39歳	40～49歳	50歳以上	合計
男性	4	17	1	1	4	27
女性	2	17	3	3	3	28
合計	6	34	4	4	7	55

(歳)

	最低年齢	最高年齢	平均年齢	平均年齢 【全体】
男性	19	65	28.8	29.4
女性	18	64	30.0	

ウ 障害程度区分

(人)

区分1	区分2	区分3	区分4	区分5	区分6
0	0	0	0	3	52

エ 医療ケアの状況 (人)

ケアの内容	人数
吸引	11
胃ろう	11
経鼻経管栄養	3
気管切開	1
酸素吸入	4

オ 在籍期間

	1年未満	1～5年	6年以上	平均
男性	1	26	0	3年8箇月
女性	1	27	0	3年8箇月

カ 登録の状況

(人)

	4月	5月	6月	7月	8月	9月	10月	11月	12月	1月	2月	3月	合計
新規登録	4	0	0	0	0	0	0	0	0	0	0	0	4
登録解除	0	0	0	1	0	0	1	0	0	0	0	0	2

キ 通所予定回数 (人)

週1回	8
週2回	23
週3回	15
週4回	0
登録人数合計	46

②放課後等デイサービス「りずむ」

ア 通所見数

(件)

	4月	5月	6月	7月	8月	9月	10月	11月	12月	1月	2月	3月	合計	前年度合計	前年度比
通所見総数	58	60	74	64	69	72	67	57	70	77	73	85	826	852	96.9%
1日平均	2.9	3.1	3.3	3.2	3.1	3.6	3.3	3.0	3.5	4.0	3.8	3.8	※ 3.4	※ 3.5	97.1%

※は年間平均

イ 小・中・高校別内訳 (人)

	小学生	中学生	高校生	合 計
男 性	4	4	5	13
女 性	2	3	3	8
合 計	6	7	8	21

(歳)

	最低年齢	最高年齢	平均年齢	平均年齢 【全体】
男 性	8	17	13.4	13.8
女 性	10	17	14.1	

ウ 医療ケアの状況 (人)

ケアの内容	人 数
吸 引	3
胃ろう	6
経鼻経管栄養	1
気管切開	2
酸素吸入	0

エ 在籍期間

	1年未満	1～5年	平 均
男 性	2	11	3年11箇月
女 性	0	8	4年1箇月

オ 登録の状況 (人)

	4月	5月	6月	7月	8月	9月	10月	11月	12月	1月	2月	3月	合計
新規登録	0	0	0	0	0	0	0	0	1	1	0	0	2
登録解除	0	0	0	0	0	0	0	0	0	0	0	2	2

カ 通所予定回数 (人)

週1回	21
登録人数合計	21



③主な行事

実施月	行事内容
8月	プール・水遊び 和音・りずむ
10月	ハロウィン りずむ
12月	お楽しみ会 和音



# プール・水遊び

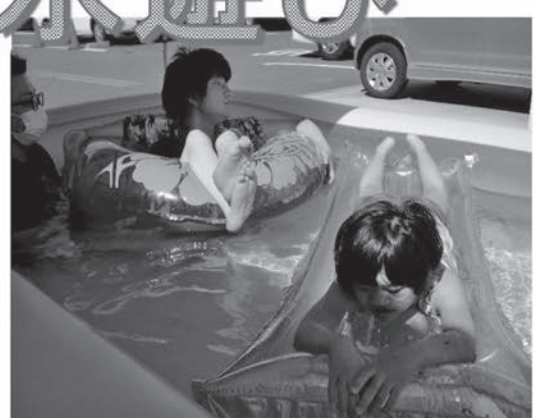

# ハロウィン



## お楽しみ会(利用者さんの企画)

### (4) 管理課

職員採用状況

(人)

職 種	生活支援員	看護師	相談員	事務員	事務当直	運転員	合 計
採用者	17	3	0	1	0	1	22
退職者	9	2	0	0	1	3	15



# にこにこタイムス



## 広報誌再開にあたり 所長にインタビューしてみました！



なまため あきひこ  
生田目昭彦

### ◆開設から十数年、所長就任から数年経ちますが…

『今後5年、10年先とどのような施設にしていきたいか』ビジョン等

開所当時から「たっちほどがや」で生活されている方は十数年年齢を重ねてきました。当初医療がそれほど必要でなかった方も現在では必要になり、障害の程度がより重くなったなど様々な変化がみられてきています。

今後も安心して生活を継続していくためには、医療との関係が欠かせないものになっています。現在夜間は看護師がいない体制で支援していますが、それも厳しくなってくるのではないかと予測しています。医療体制を構築し医療が必要になり、より障害が重くなっても「たっちほどがや」でその人らしさを大切に、生活を続けていく事が出来る施設にしていきたいと思ひます。

### ◆コロナ禍で様々な環境が変わる中、『職員含め、皆に伝えたい事』

感染対策は利用者・職員にとって、とても大切なことです。施設内で蔓延してしまうと命に係わる事にもつながっていきます。何かと厳しい自粛をお願いしている事にご不満をお持ちの方もいらっしゃると思いますが、その中でも出来る事は何かを考え、少しずつ外出や買い物など再開していきたいと考えています。またボランティアさんや外部の方との交流も行っていきたいと思ひています。感染対策を行いながらスモールステップで進めていきましょう。

通所部門についても入所支援と同様に考えています。ご利用者にとって関わりのある職員だけではなく、色々な方との交流や触れ合いはとても大切なものであると思ひています。また、いずみの課（通所・放デイ）については、今後の特別支援学校卒業生の状況を見ていくと利用希望者も増えていくと思われ、受入れ体制の拡充をしていく必要があると思ひています。

感染対策を行いながら、いかにしてこの状況を乗り越えていくのか、皆さんの協力が必要です。これからもよろしくお願ひします。

## 通所 創作活動で「夏のハガキ作り」をしました♪



シールやステンシルを組み合わせで作成！  
素敵なハガキができました



# 1階 ユニット行事を行いました！

ボーリング大会を楽しまれたり、リラクゼーション  
(温浴やマッサージ) でゆったりくつろぎました！



## ♡ 2階 行事の様子についてすこしだけ...



コロナ禍において 外に出でのイベントは難しくなっていますが  
今出来る限りのこと 楽しんで行なっています！



## 日中活動、園芸始めました

たちをお花で華やかにしよう🌻🌻🌻  
野菜を育てて調理して食べよう🍴🍴🍴  
を目標に試行錯誤中です。お楽しみに！



編集後記：新たに広報誌として再スタートをしました！  
実は13年目にして発行2回目とのウワサ🤗  
今年は年2回発行予定です。施設の様子お伝えして  
いきますので楽しみにして下さい！

編集：たちほどがやHP委員会  
編集責任者：生田目昭彦  
編集日時：2022年9月



# 十愛療育会 年報

2022年度

2023年10月発行

編集・発行 社会福祉法人 十愛療育会  
横浜市港南区港南台四丁目6番20号

URL:<http://www.jyuuiryouikukai.or.jp/>

電 話 045(830)5758

F A X 045(830)5768

印 刷 共進印刷株式会社

